

IT Soffiatore da giardino con motore a combustione interna portato a spalla

MANUALE DI ISTRUZIONI

ATTENZIONE: prima di usare la macchina, leggere attentamente il presente libretto.

BG Обдувач за градина с двигател с вътрешно горене, носен на рамо

УПЪТВАНЕ ЗА УПОТРЕБА

ВНИМАНИЕ: преди да използвате машината прочетете внимателно настоящата книжка.

BS Baštenski duvač lišća s motorom s unutrašnjim sagorjevanjem za nošenje preko ramena

UPUTSTVO ZA UPOTREBU

PAŽNJA: prije nego što koristite ovu mašinu, pažljivo pročitajte priručnik s uputama.

CS Zahradní foukač s motorem s vnitřním spalováním, nesený na rameni

NÁVOD K POUŽITÍ

POZOR: Před použitím stroje si pozorně přečtete tento návod k použití.

DA Løvlæser til have med intern forbrændingsmotor og skulderrem

BRUGSANVISNING

ADVARSEL: Læs instruktionsbogen omhyggeligt igennem, før du tager denne maskine i brug.

DE Rucksack Laubbläser mit Verbrennungsmotor

GEBRAUCHSANWEISUNG

ACHTUNG: vor Inbetriebnahme des Geräts die Gebrauchsanleitung aufmerksam lesen.

EL Φορητός φυσητήρας πλάτης για κήπους με κινητήρα εσωτερικής καύσης

ΟΔΗΓΙΕΣ ΧΡΗΣΗΣ

ΠΡΟΣΟΧΗ: πριν χρησιμοποιήσετε το μηχάνημα, διαβάστε προσεκτικά το παρόν εγχειρίδιο.

EN Back-pack powered blower

OPERATOR'S MANUAL

WARNING: read thoroughly the instruction booklet before using this machine.

ES Soplador de jardín de mochila con motor de combustión interna

MANUAL DE INSTRUCCIONES

ATENCIÓN: antes de utilizar esta máquina, lea atentamente el manual de instrucciones.

ET Seljas kantav sisepõlemismootoriga aiapuhur

KASUTUSJUHEND

ETTEVAATUST: enne masina kasutamist lugeda tähelepanelikult käesolevat kasutusjuhendit.

FI Selässä kannettava puutarhakäyttöön tarkoitettu puhallin, jossa on polttomoottori

KÄYTTÖOHJEET

VAROITUS lue käyttöopas huolellisesti ennen koneenkäyttöä.

FR Souffleur de jardin portatif avec moteur à combustion interne

MANUEL D'UTILISATION

ATTENTION: lire attentivement le manuel avant d'utiliser cette machine.

HR Vrtni puhač lišća s motorom s unutarnjim izgaranjem, za nošenje na ramenu

PRIRUČNIK ZA UPORABU

POZOR: Prije nego pristupite uporabi stroja, pažljivo pročitajte upute.

HU Vállon hordozható kerti lombfúvó belső égésű motorral

HASZNÁLATI UTASÍTÁS

FIGYELEM: a gép használata előtt olvassa el figyelmesen a jelen kézikönyvet!

LT Ant peties nešiojamas sodo pūstuvās su vidaus degimo varikliu

NAUDOJIMO INSTRUKCIJOS

DĖMESIO: prieš naudojant prietaisą, būtina atidžiai susipažinti suvartotojo vadovu.

STIGA[®]



LV Uz muguras pārnēsājams dārza pūtējs ar iebūvētu iekšdedzes dzinēju

LIETOŠANAS INSTRUKCIJA

UZMANĪBU: pirms aparāta lietošanai rūpīgi izlasiet dotoinstrukciju.

MK Раздуувачот за градини со мотор на внатрешно согорување којшто се носи на раменици

УПАТСТВА ЗА УПОТРЕБА

ВНИМАНИЕ: пред да ја употребите машината, внимателнопрочитайте го упатството за употреба.

NL Op de schouder gedragen tuinblazer met interne verbrandingsmotor

ГЕБРУИКЕРSHANDLEIDING

LET OP: Voordat u de deze machine gaat gebruiken dient u eerst deze handleiding aandachtig door te lezen.

NO Løvbåser med indre forbrenningsmotor båret på skulderen

INSTRUKSJONSBOK

ADVARSEL: Les denne bruksanvisningen nøye før du bruker maskinen.

PL Ogrodowa przenośna dmuchawa na ramię z silnikiem spalinowym

INSTRUKCJE OBSŁUGI

UWAGA: Przed użyciem urządzenia przeczytaj uważnie niniejszą instrukcję.

PT Soprador de jardim com motor de combustão interna carregado nos ombros

MANUAL DE INSTRUÇÕES

ATENÇÃO! Antes de usar a moto-roçadeira, ler com atenção este manual de instruções.

RO Suflantă de grădină cu motor cu combustie internă, purtată pe umăr

MANUAL DE INSTRUCȚIUNI

ATENȚIE: înainte de a utiliza mașina, citiți cu atenție manualul de față.

UA Повітродувка з двигуном внутрішнього згорання з наплічними ременями

ІНСТРУКЦІЯ З ЕКСПЛУАТАЦІЇ

УВАГА: Перш ніж користуватися обладнанням, уважно прочитайте цей з експлуатації.

SK Záhradný fúkač s motorom s vnútorným spaľovaním, nesený na ramene

NAVOD NA POUŽITIE

UPOZORNENIE: pred použitím stroja si pozorne prečítajte tento návod.

SL Nahrbtni vrtni puhalnik z motorjem z notranjim zgorevanjem

PRIROČNIK ZA UPORABO

POZOR: Preden uporabite stroj, pazljivo preberite priročnik z navodili.

SR Baštenski duvač lišća s motorom s unutrašnjim sagorevanjem za nošenje preko ramena

PRIRUČNIK SA UPUTSTVIMA

PAŽNJA: pre korišćenja mašine pažljivo pročitati ovaj priručnik.

SV Bärbar lövbåser för trädgårdsbruk med intern förbränningsmotor

BRUKSANVISNING

WARNING: Läs igenom hela detta häfte innan du använder maskinen.

TR Omuzda taşınan, içten yanmalı motora sahip bahçe üfleycisi

KULLANIM KILAVUZU

DİKKAT! Makineyi kullanmadan önce talimatlar içeren kılavuzu dikkatle okuyun.

ITALIANO - Istruzioni Originali	IT
БЪЛГАРСКИ - Инструкция за експлоатация	BG
BOSANSKI - Prijevod originalnih uputa	BS
ČESKY - Překlad původního návodu k používání	CS
DANSK - Oversættelse af den originale brugsanvisning	DA
DEUTSCH - Übersetzung der Originalbetriebsanleitung	DE
ENGLISH - Translation of the original instruction	EN
ESPAÑOL - Traducción del Manual Original	ES
EESTI - Algupärased kasutusjuhendi tõlge	ET
SUOMI - Alkuperäisten ohjeiden käännös	FI
FRANÇAIS - Traduction de la notice originale	FR
HRVATSKI - Prijevod originalnih uputa	HR
MAGYAR - Eredeti használati utasítás fordítása	HU
LIETUVIŠKAI - Originalių instrukcijų vertimas	LT
LATVIEŠU - Instrukciju tulkojums no oriģināl valodas	LV
МАКЕДОНСКИ - Превод на оригиналните упатства	MK
NEDERLANDS - Vertaling van de oorspronkelijke gebruiksaanwijzing	NL
NORSK - Oversettelse av den originale bruksanvisningen	NO
POLSKI - Tłumaczenie instrukcji oryginalnej	PL
ROMÂN - Traducerea manualului fabricantului	RO
УКРАЇНСЬКА - Переклад оригінальних інструкцій	UA
SLOVENSKY - Preklad pôvodného návodu na použitie	SK
SLOVENŠČINA - Prevod izvirnih navodil	SL
SRPSKI - Prevod originalnih uputstva	SR
SVENSKA - Översättning av bruksanvisning i original	SV

1

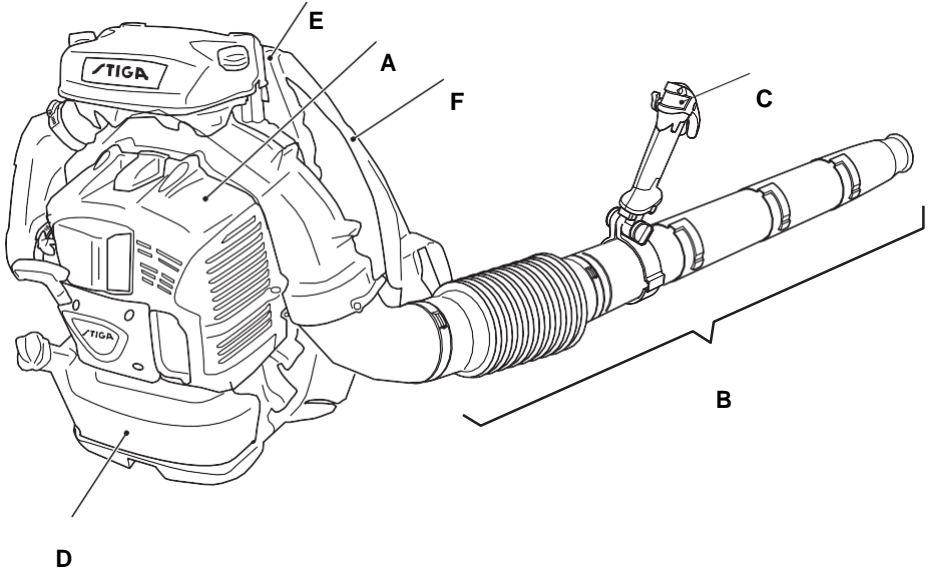
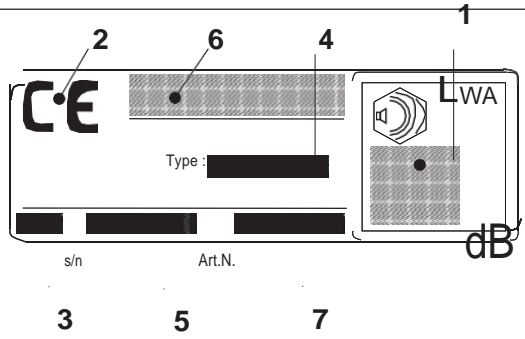
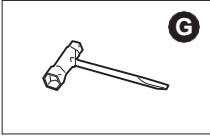

2

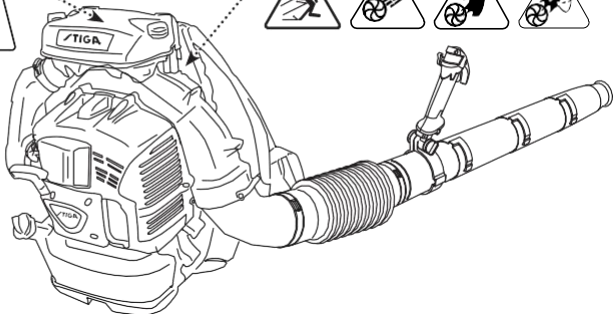
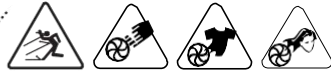
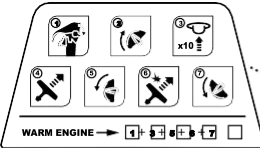

6

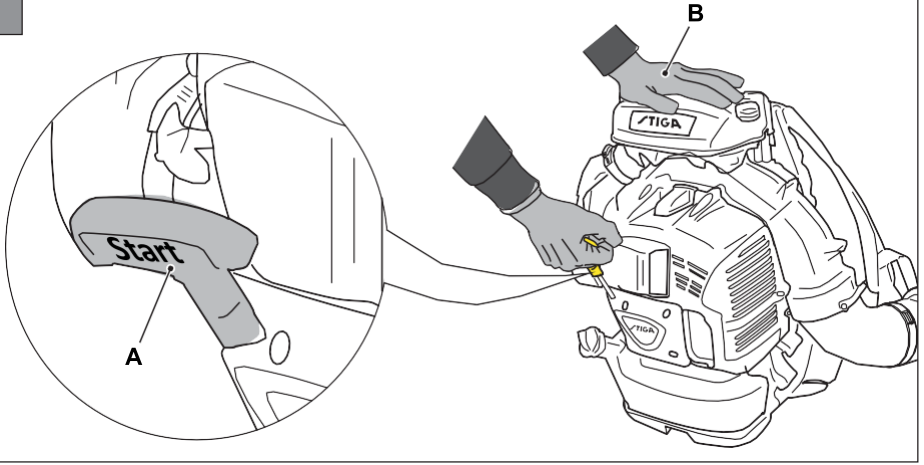

7



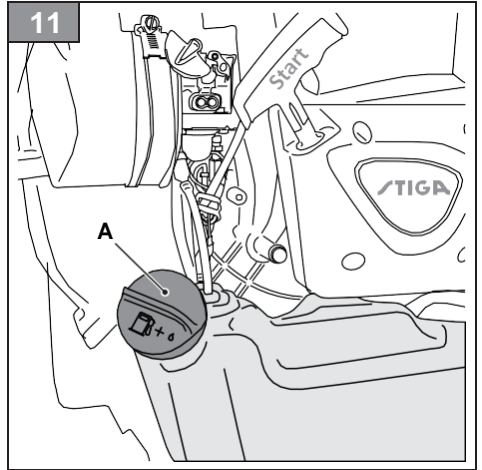
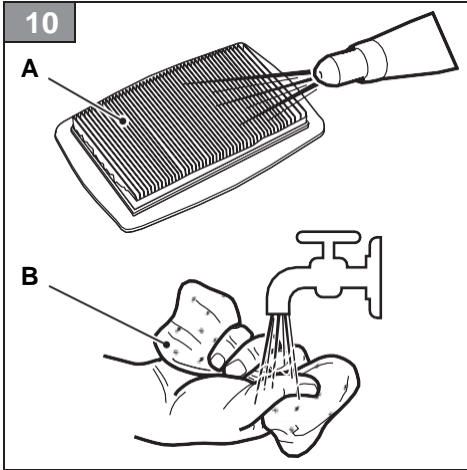
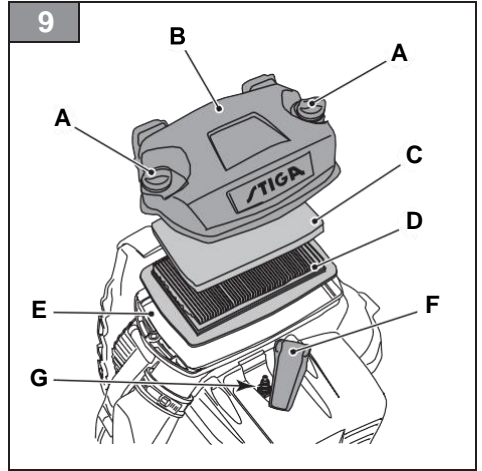
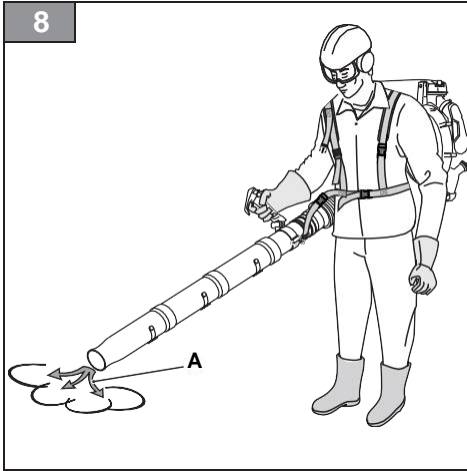

ϕ1ϕ	DATI TECNICI		BP 375
ϕ2ϕ	Cilindrata	cm ³	75,6
ϕ3ϕ	Potenza	kW	3,1
ϕ4ϕ	Numero di giri al minimo	min ⁻¹	2600 ± 300
ϕ5ϕ	Velocità massima di rotazione del motore	min ⁻¹	7300
ϕ6ϕ	Portata volumetrica dell'aria	m ³ /s	0,417
ϕ7ϕ	Velocità massima dell'aria	m/s	100
ϕ8ϕ	Capacità del serbatoio carburante	cm ³	2100
ϕ9ϕ	Miscela (Benzina : Olio 2 tempi)		40:1
ϕ10ϕ	Candela		BOSCH USR7AC TORCH CMR7H CHAMPION RZ7C
ϕ11ϕ	Candela, distanza elettrodi	mm	0,6 - 0,7
ϕ12ϕ	Peso (con serbatoio vuoto)	kg	11,6
ϕ13ϕ	Dimensioni		
ϕ14ϕ	Lunghezza	mm	535
ϕ15ϕ	Larghezza	mm	350
ϕ16ϕ	Altezza	mm	545
ϕ17ϕ	Livello di pressione sonora	dB(A)	100
ϕ18ϕ	Incertezza di misura	dB(A)	3
ϕ19ϕ	Livello di potenza sonora misurato	dB(A)	109
ϕ18ϕ	Incertezza di misura	dB(A)	3
ϕ20ϕ	Livello di potenza sonora garantito	dB(A)	112
ϕ21ϕ	Vibrazioni trasmesse alla mano sull'impugnatura	m/s ²	2,0
ϕ18ϕ	Incertezza di misura	m/s ²	1,5

(*) ATTENZIONE! Il valore delle vibrazioni può variare in funzione dell'utilizzo della macchina e del suo allestimento ed essere superiore a quello indicato. È necessario stabilire le misure di sicurezza a protezione dell'utilizzatore che devono basarsi sulla stima del carico generato dalle vibrazioni nelle condizioni reali di utilizzo. A tale proposito devono essere prese in considerazione tutte le fasi del ciclo di funzionamento quali ad esempio, lo spegnimento o il funzionamento a vuoto.

<p>[1] BG - ТЕХНИЧЕСКИ ДАННИ</p> <p>[2] Кубатура</p> <p>[3] Мощност</p> <p>[4] Брой обороти на минимум</p> <p>[5] Максимална скорост навъртене на двигателя</p> <p>[6] Болуметричен дебит на въздуха</p> <p>[7] Максимална скорост на въздуха</p> <p>[8] Вместимост на резервоара за гориво</p> <p>[9] Смес (Бензин : Масло двутактов)</p> <p>[10] Свещ</p> <p>[11] Свещ, разстояние между електродите</p> <p>[12] Терно (с празен резервоар)</p> <p>[13] Размери</p> <p>[14] Дължина</p> <p>[15] Ширина</p> <p>[16] Височина</p> <p>[17] Ниво на звуковото налягане</p> <p>[18] Измервателна грешка</p> <p>[19] Ниво на измерената звукова мощност</p> <p>[20] Гарантирано ниво на звукова мощност</p> <p>[21] Вибрации, предадени на ръката, поставена върху ръкохватката</p> <p>(*)ВНИМАНИЕ! Стойностите на вибрациите мога да варира в зависимост от употребата на машината и нейното оборудване и може да бъде по-голяма от указаната. Необходимо е да се определят мерките за безопасност на ползвателя, които трябва да се осъществяват напредавателна оценка на натоварването, генерирано от вибрациите в реалните условия на употреба. Затова трябва да се вземат предвид всички фактори, работни цикълът, като например включване или работа на празен ход.</p>	<p>[1] BS - TEHNIČKI PODACI</p> <p>[2] Kubikaža</p> <p>[3] Snaga</p> <p>[4] Broj okretaja na minimumu</p> <p>[5] Maksimalna brzina okretanja motora</p> <p>[6] Volumetrijski protok vazduha</p> <p>[7] Maksimalna brzina vazduha</p> <p>[8] Kapacitet rezervoara goriva</p> <p>[9] Smjesa goriva (Benzin : Ulje 2-taktni)</p> <p>[10] Svjećica</p> <p>[11] Svjećica, rastojanje između elektroda</p> <p>[12] Težina (sa praznim rezervoarom)</p> <p>[13] Dimenzije</p> <p>[14] Dužina</p> <p>[15] Širina</p> <p>[16] Visina</p> <p>[17] Nivo zvučnog pritiska</p> <p>[18] Mjerna nesigurnost</p> <p>[19] Izmjereni nivo zvučne snage</p> <p>[20] Garantirani nivo zvučne snage</p> <p>[21] Vibracije koje se prenose na ruku na držaču</p> <p>(*)PAŽNJA! Vrijednost vibracija može varirati ovisno od upotrebe mašine i njenog sklopa i može biti viša od navedene. Neophodno je redovno sigurnosne mjere za zaštitu rukovoca koje se trebaju temeljiti na procjeni opterećenja izazvanog vibracijama u realnim uslovima upotrebe. U tu svrhu treba uzeti u obzir sve faze radnog ciklusa kao što su na primjer, gašenje ili rad na prazno.</p>	<p>[1] CS - TECHNICKÉ PARAMETRY</p> <p>[2] Zdvihový objem</p> <p>[3] Výkon</p> <p>[4] Volnooběžné otáčky</p> <p>[5] Maximální rychlost otáčení motoru</p> <p>[6] Objemový průtok vzduchu</p> <p>[7] Maximální rychlost vzduchu</p> <p>[8] Kapacita palivového nádrže</p> <p>[9] Směs (benzin : olej pro dvoutaktní motory)</p> <p>[10] Zapalovací svíčka</p> <p>[11] Zapalovací svíčka, vzdálenost elektrod</p> <p>[12] Hmotnost (s prázdnou nádrží)</p> <p>[13] Rozměry</p> <p>[14] Délka</p> <p>[15] Šířka</p> <p>[16] Výška</p> <p>[17] Úroveň akustického tlaku</p> <p>[18] Nepřesnost měření</p> <p>[19] Naměřená úroveň akustického výkonu</p> <p>[20] Zaručená úroveň akustického výkonu</p> <p>[21] Vibrace přenášené na ruku na rukojeti</p> <p>(*)UPOZORNĚNÍ! Hodnota vibrací se může měnit v závislosti na úrovni stroje a jeho vybavení a může být vyšší než uvedená hodnota. Je třeba učinit bezpečnostní a ochranná opatření uživatele, která musí vycházet z odhadu závažně produkovaného vibracími v reálných podmínkách použití. Za tímto účelem je třeba vzít v úvahu všechny fáze cyklu činnosti jako například vypnutí a činnost naprázdno.</p>
<p>[1] DA - TEKNISKE DATA</p> <p>[2] Slagvolumen</p> <p>[3] Effekt</p> <p>[4] Omdrejningstal i minimum</p> <p>[5] Motorens maks. omdrejningstal</p> <p>[6] Volumetrisk luftmængde</p> <p>[7] Maksimal luftafkastning</p> <p>[8] Brændstoffsforbrugs kapacitet</p> <p>[9] Blanding (Benzin: 2-taktsolie)</p> <p>[10] Tændrør</p> <p>[11] Tændrørets elektrodeafstand</p> <p>[12] Vægt (med tom tank)</p> <p>[13] Mål</p> <p>[14] Længde</p> <p>[15] Bredde</p> <p>[16] Højde</p> <p>[17] Lydtryksniveau</p> <p>[18] Usikkerhed ved målingen</p> <p>[19] Målt lydtrykniveau</p> <p>[20] Garanteret lydtrykniveau</p> <p>[21] Vibrationer overført til hånden på håndtaget</p> <p>(*)ADVARSEL! Vibrationsniveauet kan ændre sig afhængigt af brugen af maskinen og dens udstyr, og niveauet kan være højere end det oplyste. Det er nødvendigt at fastlægge sikkerhedsforanstaltninger til beskyttelse af brugeren. De skal være baseret på et skøn af belastningen som følge af vibrationerne ved den konkrete brug. I denne forbindelse er det nødvendigt at tage højde for alle funktionscyklussens faser, eksempelvis slukning eller funktion under produkt.</p>	<p>[1] DE - TECHNISCHE DATEN</p> <p>[2] Hubraum</p> <p>[3] Leistung</p> <p>[4] Leerlaufdrehzahl</p> <p>[5] Maximale Motordrehzahl</p> <p>[6] Luftvolumenstrom</p> <p>[7] Maximale Luftgeschwindigkeit</p> <p>[8] Inhalt des Kraftstofftanks</p> <p>[9] Gemisch (Benzin: Zweitaktöl)</p> <p>[10] Zündkerze</p> <p>[11] Zündkerze, Elektrodenabstand</p> <p>[12] Gewicht (mit leerem Tank)</p> <p>[13] Abmessungen</p> <p>[14] Länge</p> <p>[15] Breite</p> <p>[16] Höhe</p> <p>[17] Schalldruckpegel</p> <p>[18] Messungenauigkeit</p> <p>[19] Gemessener Schallleistungspegel</p> <p>[20] Garantierter Schallleistungspegel</p> <p>[21] Auf die Hand übertragene Vibrationen am Handgriff</p> <p>(*)ACHTUNG! Der Vibrationswert kann je nach Einsatz der Maschine und ihrer Ausstattung variieren und auch über dem angegebenen Wert liegen. Es sind notwendige Sicherheitsmaßnahmen zum Schutz des Benutzers festzulegen, die auf der Einschätzung der durch die Vibrationen unter den tatsächlichen Verwendungsbedingungen erzeugten Belastung beruhen. Hierbei sind alle Phasen des Betriebszyklus zu berücksichtigen, wie beispielsweise das Ausschalten oder der Leerlaufbetrieb.</p>	<p>[1] EL - ΤΕΧΝΙΚΑ ΧΑΡΑΚΤΗΡΙΣΤΙΚΑ</p> <p>[2] Κυβισμός</p> <p>[3] Ισχύς</p> <p>[4] Αριθμός στροφών ελαττί</p> <p>[5] Μέγιστη ταχύτητα περιστροφής του κινητήρα</p> <p>[6] Ογκομετρική παροχή του αέρα</p> <p>[7] Μέγιστη ταχύτητα του αέρα</p> <p>[8] Χωρητικότητα του ρεζερβουάρ καυσίμου</p> <p>[9] Μείγμα (Βενζίνη : Λάδι 2χρονων κινητήρων)</p> <p>[10] Μπουζί</p> <p>[11] Μπουζί, απόσταση ηλεκτροδίων</p> <p>[12] Βάρος (με άδειο ρεζερβουάρ)</p> <p>[13] Διαστάσεις</p> <p>[14] Μήκος</p> <p>[15] Πλάτος</p> <p>[16] Ύψος</p> <p>[17] Στάθμη ηχητικής πίεσης</p> <p>[18] Αβεβαιότητα μέτρησης</p> <p>[19] Μετρημένο στάθμη ηχητικής ισχύος</p> <p>[20] Στάθμη ενγυκαμμένης ηχητικής ισχύος</p> <p>[21] Κραδασμοί στο χέρι πάνω στη χειρολαβή</p> <p>(*)ΠΡΟΣΟΧΗ! Η τιμή των κραδασμών μπορεί να μεταβάλλεται ανάλογα με τη χρήση του μηχανήματος και το εξοπλισμό του και μπορεί να είναι μεγαλύτερη από την υποδεικνυόμενη. Θα πρέπει να λαμβάνονται τα μέτρα ασφαλείας για την προστασία του χρήστη, τα οποία πρέπει να βασίζονται στην εκτίμηση του φορτίου που παράγεται από τους κραδασμούς στις πραγματικές συνθήκες χρήσης. Για το σκοπό αυτό θα πρέπει να λαμβάνονται υπόψη όλες οι φάσεις του κύκλου λειτουργίας όπως η παύση, το στήσιμο ή η λειτουργία χωρίς φορτίο.</p>
<p>[1] EN - TECHNICAL DATA</p> <p>[2] Capacity</p> <p>[3] Power</p> <p>[4] Idle RPM</p> <p>[5] Maximum engine rotation speed</p> <p>[6] Air flow</p> <p>[7] Maximum air speed</p> <p>[8] Fuel tank capacity</p> <p>[9] Fuel mixture (Petrol: 2-stroke oil)</p> <p>[10] Spark plug</p> <p>[11] Spark plug, electrode distance</p> <p>[12] Weight (with empty tank)</p> <p>[13] Dimensions</p> <p>[14] Length</p> <p>[15] Width</p> <p>[16] Height</p> <p>[17] Sound pressure level</p> <p>[18] Measurement uncertainty</p> <p>[19] Measured sound power level</p> <p>[20] Guaranteed sound power level</p> <p>[21] Vibrations transmitted to hand on handle</p> <p>(*)WARNING! The vibration value may vary according to the use of the machine and its setup and be above that indicated. It is essential to establish the safety measures to be put in place to protect users; these should be based on the estimate of the load generated by the vibrations in the actual operating conditions. In this regard, it is necessary to take into account all the operating cycle phases such as, for instance, switching off or no-load cycles.</p>	<p>[1] ES - DATOS TÉCNICOS</p> <p>[2] Cilindrada</p> <p>[3] Potencia</p> <p>[4] Número de revoluciones al mínimo</p> <p>[5] Velocidad de rotación máxima del motor</p> <p>[6] Caudal volumétrico del aire</p> <p>[7] Velocidad máxima del aire</p> <p>[8] Capacidad del depósito carburante</p> <p>[9] Mezcla (Gasolina: Aceite 2 tiempos)</p> <p>[10] Bujía</p> <p>[11] Bujía, distancia electrodos</p> <p>[12] Peso (con depósito vacío) kg</p> <p>[13] Dimensiones</p> <p>[14] Longitud mm</p> <p>[15] Anchura mm</p> <p>[16] Altura mm</p> <p>[17] Nivel de presión sonora</p> <p>[18] Incertidumbre de medida</p> <p>[19] Nivel de potencia sonora medido</p> <p>[20] Nivel de potencia sonora garantizado</p> <p>[21] Vibraciones transmitidas a la mano en la empuñadura</p> <p>(*)ATENCIÓN! El valor de las vibraciones puede variar según el uso de la máquina y de su configuración y ser superior al indicado. Es necesario establecer las medidas de seguridad de protección del usuario que deben basarse en la carga estimada generada por las vibraciones en las condiciones reales de uso. Para dicho propósito deben tomarse en consideración todas las fases del ciclo de funcionamiento, como por ejemplo, el apagado o el funcionamiento en vacío.</p>	<p>[1] ET - TEHNILISED ANDMED</p> <p>[2] Töömaht</p> <p>[3] Võimsus</p> <p>[4] Pöörde arv tühi käigul</p> <p>[5] mootori maksimaalne pöördekiirus</p> <p>[6] õhuväru</p> <p>[7] Maksimaalne õhu kiirus</p> <p>[8] Kütusepaagi maht</p> <p>[9] Segu (bensiin: õli 2 taktiline)</p> <p>[10] Küünl</p> <p>[11] Küünl, vahe elektroodide vahel</p> <p>[12] Kaal (tüija paagiga)</p> <p>[13] Mõõtm</p> <p>[14] Pikkus</p> <p>[15] Laius</p> <p>[16] Kõrgus</p> <p>[17] Heli rõhu tase</p> <p>[18] Mõõtemääramatus</p> <p>[19] Mõõdetud helivõimsuse tase</p> <p>[20] Garantitud helivõimsuse tase</p> <p>[21] Käepidemelt käele üle kanduv vibratsioon või töötamine tühi käigul.</p> <p>(*)TÄHELEPANU! Vibratsioonitase võib varieeruda vastavalt masina kasutusele ja tema ettevalmistusele ja olla näidatud suurem. Vajalik on määrata kasutaja ohutusmeetmed, mis peavad baseeruma tegelikes kasutustingimustes vibratsiooni poolt tekitatud laetus hindamisele. Selleks tuleb arvestada kõiki töotsikü lüike, nagu näiteks väljalülitamine või töötamine tühi käigul.</p>

<p>[1] FI - TEKNISET TIEDOT [2] Sylinterin tilavuus [3] Teho [4] Kierrosluku minimillä [5] Moottorin maksimipyörimisnopeus [6] Ilmavirtauksen tilavuus [7] Ilman maksiminopeus [8] Polttoainesäiliön tilavuus [9] Seos (Bensiini : Öljy 2-tahti) [10] Sytytystulppa [11] Sytytystulppa, elektrodien etäisyys [12] Paino (sääliö tyhjänä) [13] Mittat [14] Pituus [15] Leveys [16] Korkeus [17] Äänenpaineen taso [18] Mittauksen epävarmuus [19] Mitattu äänitehotaso [20] Taattu äänitehotaso [21] Kahvaan kohdistuva värinä</p> <p>(*) VAROITUS! Värinäarvo voi vaihdella laitteen käyttötoiminnan ja laitteen kokoonpanon mukaan ja arvo voi olla korkeampi kuin annettu arvo. Käyttäjän turvallisuuden takaamiseksi on ryhdyttävä värttäviin varoitusmenpiteisiin, jotka määritellään todellisessa käytössä arvioidun värinäkuormituksen pohjalta. Tämän vuoksi on huomioitava kaikki toimintasyklin vaiheet kuten ensin. Laitteen sammuttaminen tai laitteen tyhjääkäänt.</p>	<p>[1] FR - CARACTÉRISTIQUES TECHNIQUES [2] Cylindrée [3] Puissance [4] Nombre de tours au minimum [5] Vitesse maximum de rotation du moteur [6] Débit volumétrique de l'air [7] Vitesse maximum de l'air [8] Capacité du réservoir de carburant [9] Mélange (Essence : Huile 2 temps) [10] Bougie [11] Bougie, distance des électrodes [12] Poids (à réservoir vide) [13] Dimensions [14] Longueur [15] Largeur [16] Hauteur [17] Niveau de pression sonore [18] Incertitude de la mesure [19] Niveau de puissance sonore mesuré [20] Niveau de puissance sonore garanti [21] Vibrations transmises à la main sur la poignée</p> <p>(*) ATTENTION! Laveleur des vibrations peut varier en fonction de l'emploi de la machine et de son état. Il est nécessaire d'établir les mesures de sécurité pour la protection de l'utilisateur; ces dernières doivent être fondées sur l'estimation de la charge engendrée par les vibrations dans les conditions réelles d'utilisation. A ce sujet, il faut prendre en considération toutes les phases du cycle de fonctionnement, comme par exemple l'extinction ou le fonctionnement à vide.</p>	<p>[1] HR - TEHNIČKI PODACI [2] Radni obujam [3] Snaga [4] Broj okretaja na minimumu [5] Maksimalna brzina vrtnje motora [6] Volumetrijski protok zraka [7] Maksimalna brzina zraka [8] Zapremina spremnika goriva [9] Mješavina (benzin: ulje za 2-taktne motore) [10] Svjećica [11] Svjećica, razmak između elektroda [12] Težina (s praznim spremnikom) [13] Dimenzije [14] Dužina [15] Širina [16] Visina [17] Razina zvučnog tlaka [18] Mjera nesigurnost [19] Izmjereni razina zvučne snage [20] Zajamčena razina zvučne snage [21] Vibracije koje se prenose na ruku putem ručke</p> <p>(*) POZOR! Ovisno o korištenju stroja i njegove ovorne, vrijednost vibracija može biti drugačija te biti i viša od one naznačene. Potrebno je utvrditi sigurnosne mjere radi zaštite korisnika, na temelju procjene opterećenja koje stvaraju vibracije u stvarnim uvjetima korištenja. U vezi s tim treba uzeti u obzir sve faze radnog ciklusa, kao na primjer isključivanje ili rad na prazno.</p>
<p>[1] HU - MŰSZAKI ADATOK [2] Hengerértartalom [3] Teljesítmény [4] Fordulatszám alapljáraton [5] A motor maximális forgási sebessége [6] Szívóteljesítmény [7] Levegő maximum sebessége [8] Üzemanyag-tartály kapacitása [9] Keverék (Benzin : Olaj kétütemű motorokhoz) [10] Gyertya [11] Gyertya, elektródok távolsága [12] Súly (üres tartályal) [13] Méretek [14] Hosszúság [15] Szélesség [16] Magasság [17] Hangnyomásszint [18] Mérésbizonytalanság [19] Mért zajteljesítmény szint [20] Garantált zajteljesítmény szint [21] A markolatnál a kéz felé továbbított rezgések</p> <p>(*) FIGYELEM! A vibrációérték változhat a gép alkalmazási funkciója és felszereltsége függvényében, és meghaladhatja a megadott értéket. Meg kell határozni a felhasználó védelmét szolgáló biztonsági intézkedéseket, melyeket a valós használati feltételek mellett vibrációs terhelések becslésére kell alapozni. Ebből a célból figyelembe kell venni az üzemi ciklus összes fázisát, például a kikapcsolást és az üresben való üzemelést is.</p>	<p>[1] LT - TECHNINIAI DUOMENYS [2] Cilindro darbinis tūris [3] Galia [4] Minimalus apsisukimų skaičius [5] Maksimalus variklio sukimosi greitis [6] Tūris oro srautas [7] Maksimalus oro greitis [8] Kuro bakoto talpa [9] Mišinys (Benzinas : alyva 2 taktų) [10] Žvakė [11] Žvakės, atstumas tarp elektrodų [12] Svoris (tuščias bakas) [13] Matmenys [14] Ilgis [15] Plotis [16] Aukštis [17] Garso slėgio lygis [18] Matavimų paklaida [19] Išmatuotas garso galios lygis [20] Garantuotas garso galios lygis [21] Rankas veikiantį rankenos vibracija</p> <p>(*) DEMESIO! Vibracijų vertė gali kisti priklausančiai nuo įrenginio naudojimo ir jo sąaugimo bei gali viršyti nurodytą dydį. Reikalingi apsaugojimo priemonės, būtina nustatyti saugios priemonės, kurios turi remtis vibracijų sukeltamais aprokovs įvertinimu realiomis naudojimo sąlygomis. Šel šios priezasties turi būti atsižvelgiama į visus darbo ciklo etapus, tokius kaip pavyzdžiui, išjungimas arba darbas tuščiaja eiga.</p>	<p>[1] LV - TEHNISKIE DATI [2] Cilindra tilpums [3] Jauda [4] Apgriezīties skaits minimālajā režīmā [5] Maksimalais dzinēja griešanās ātrums [6] Gaisa tilpumpatēris [7] Maksimalais gaisa ātrums [8] Degvielas ivertnes tilpums [9] Maisījums (benzīns : eļļa 2-taktu dzinējiem) [10] Svece [11] Svece, atālums starp elektrodīem [12] Svārs (ar tukšu vertni) [13] Izmēri [14] Garums [15] Platums [16] Augstums [17] Skaņas spiediena līmenis [18] Mērijumu klūda [19] Izmērtais skaņas jaudas līmenis [20] Garantētais skaņas jaudas līmenis [21] No ruktura rokai nododamā vibrācija</p> <p>(*) UZMANĪEI! Vibrāciju vērtība ir atkarīga no mašīnas lietošanas veida un no aprīkojuma, tādējādi, tā var pārsniegt norādīto vērtību. Izstrādājiet drošības un mašīnas lietošana aizsardzības noteikumus un jāizmanto vibrāciju noslodzes novērtējums, kas veidojas reālos lietošanas apstākļos. Tādējādi, ir jāņem vērā vis darības cikla posmi, piemēram, izslēgšana vai darība tukšgaitā.</p>
<p>[1] MK - TEHNICHI PODATOČI [2] Цилиндер [3] Мокност [4] Минимален број на вртежи [5] Максимална моќност на ротација на моторот [6] Волумен на воздух при влез [7] Максимална брзина на воздухот [8] Капацитет на резервоарот за гориво [9] Мешавина (бензин: масло за двотактни мотори) [10] Свечкичка [11] Растояние меѓу електродите на свечкичката [12] Тежина (со празен резервоар) [13] Димензии [14] Должина [15] Ширина [16] Висина [17] Ниво на звучен притисок [18] Отстапување при мерење [19] Измеренo ниво на бучава [20] Гарантирано ниво на бучава [21] Вибрации што се пренесуваат на раце од рацката</p> <p>(*) ВНИМАНИЕ! Вредноста на вибрациите може да варира од функцијата на примената на машината и од нејзините параметри и е поголема од посоченото. Неопходно е да се воспостават мерките на безбедност и заштита за корисникот што треба да го поднесат генерираното оптоварување од вибрациите во реални услови на употреба. Таквата намера треба да ги земе во предвид сите фазы на циклусот на работа, какошто сена пример исклучувањето или работата на празно.</p>	<p>[1] NL - TECHNISCHE GEGEVENS [2] Cilinderinhoud [3] Vermogen [4] Minimale toerental [5] Maximale rotatiesnelheid van de motor [6] Debiet van de lucht [7] Maximale snelheid van de lucht [8] Vermogen van het brandstofreservoir [9] Mengeling (Benzine : Olie 2-takt) [10] Bougie [11] Bougie, afstand elektroden [12] Gewicht (bij leeg reservoir) [13] Afmetingen [14] Lengte [15] Breedte [16] Hoogte [17] Niveau geluidsdruk [18] Meetonzekerheid [19] Gemeten geluidsvormogenniveau [20] Geгарantteerd geluidsniveau [21] Trillingen doorgegeven aan de hand op het handvat</p> <p>(*) LET OP! Dewaardevan detrillingen kan variëren functie van het gebruik van de machine en zijn gebruiksomstandigheden. Het is noodzakelijk de veiligheidsmaatregelen ter bescherming van de gebruiker moeten bepaald worden door zich te baseren op de schatting van de lading veroorzaakt door de trillingen onder de werkelijke gebruiksomstandigheden. Hiervoor moeten alle fases van de werkingscyclus in beschouwing genomen worden zoals bijvoorbeeld het uitzetten en de onbelaste werking.</p>	<p>[1] NO - TEKNISKE DATA [2] Slagvolum [3] Effekt [4] Antall omdreinger ved tomgang [5] Motorens maks rotasjonshastighet [6] Luftvolumkapasitet [7] Maksimal luftfartighet [8] Drivstofftankens volum [9] Blanding (Bensin: 2-takts olje) [10] Tennplugg [11] Tennplugg, elektrodeavstand [12] Vekt (med tom tank) [13] Mål [14] Lengde [15] Bredd [16] Høyde [17] Lydtrykknivå [18] Måleusikkerhet [19] Målt lydeffektivnivå [20] Garantert lydeffektivnivå [21] Vibrasjonsoverført til hånden på handtaket</p> <p>(*) ADVARSEL! Vibrasjonsnivået kan variere avhengig av bruken av maskinen samt hvordan den er utstyrt, og det kan være høyere enn det angitte. Det er nødvendig å fastsette sikkerhetstiltak for beskyttelse av brukeren som må basere seg på et estimat av belastningen som skyldes vibrasjoner under reelle bruksbetingelser. I den sammenheng må en ta i betraktning samtlige faser i funksjonsyklusen, herunder for eksempel avslåing om tomgang.</p>

<p>[1] PL - DANE TECHNICZNE</p> <p>[2] Pojemność silnika</p> <p>[3] Moc</p> <p>[4] Liczba obrotów przy minimalnych obrotach silnika</p> <p>[5] Maksymalna prędkość obrotowa silnika</p> <p>[6] Objętościowe natężenie przepływu powietrza</p> <p>[7] Maksymalna prędkość powietrza</p> <p>[8] Pojemność zbiornika paliwa</p> <p>[9] Mieszanka (Benzyna : Olej do silnika 2-suwowego)</p> <p>[10] Świeca zapłonowa</p> <p>[11] Świeca zapłonowa, przerwa iskrowa</p> <p>[12] Ciężar (z pustym zbiornikiem)</p> <p>[13] Wymiary</p> <p>[14] Długość</p> <p>[15] Szerokość</p> <p>[16] Wysokość</p> <p>[17] Poziom ciśnienia akustycznego</p> <p>[18] Błąd pomiaru</p> <p>[19] Zmierzony poziom mocy akustycznej</p> <p>[20] Gwarantowany poziom mocy akustycznej</p> <p>[21] Wibracje przekazywane na rękę przez uchwyt</p> <p>(*) OSTRZEŻENIE! Wartość wibracji może się zmieniać w zależności od sposobu użytkowania urządzenia i jego wyposażenia i może być wyższa od tej wskazanej. Należy koniecznie zdefiniować środki bezpieczeństwa mające na celu ochronę użytkownika. Powinny się one opierać na oszacowaniu ładunku wytworzonego przez wibracje rzeczywistych warunkach użytkowania. W tym celu powinny byćbrane pod uwagę wszystkie fazy cyklu funkcjonowania, jak na przykład wyłączenie lub praca na biegu jałowym.</p>	<p>[1] PT - DADOS TÉCNICOS</p> <p>[2] Cilindrada</p> <p>[3] Potência</p> <p>[4] Número de rotações no mínimo</p> <p>[5] Velocidade máxima de rotação do motor</p> <p>[6] Vazão volumétrica do ar</p> <p>[7] Velocidade máxima do ar</p> <p>[8] Capacidade do tanque de combustível</p> <p>[9] Mistura (Gasolina: Oleo 2 tempos)</p> <p>[10] Vela</p> <p>[11] Candela, distância eléctrodo</p> <p>[12] Peso (com tanque vazio)</p> <p>[13] Medidas</p> <p>[14] Comprimento</p> <p>[15] Largura</p> <p>[16] Altura</p> <p>[17] Nivel de pressão sonora</p> <p>[18] Incerteza de mensuração</p> <p>[19] Nivel de potência sonora mensurado</p> <p>[20] Nivel de potência sonora garantido</p> <p>[21] Vibrações transmitidas à mão sobre a pega</p> <p>(*) ATENÇÃO! O valor das vibrações pode varia de acordo com a utilização da máquina e dos equipamentos nela montados e deveser superior ao que é indicado. É necessário estabelecer as medidas de segurança para proteger o utilizador, que devem se basear na estimativa da carga gerada pelas vibrações nas condições reais de utilização. A tal propósito, devem ser levadas em consideração todas as fases do ciclo de funcionamento como, por exemplo, o desligamento ou o funcionamento sem exercer qualquer ação.</p>	<p>[1] RO - DATE TEHNICE</p> <p>[2] Cilindree</p> <p>[3] Putere</p> <p>[4] Număr minim de rotații la minimum</p> <p>[5] Viteză de maximă rotație a motorului</p> <p>[6] Debit volumetric al aerului</p> <p>[7] Viteză maximă a aerului</p> <p>[8] Capacitate rezervor carburant</p> <p>[9] Amestec (Benzină: Ulei pt. motoare în doi timpi)</p> <p>[10] Bujie</p> <p>[11] Bujie, distanță electrozi</p> <p>[12] Greutate (cu rezervor gol)</p> <p>[13] Dimensiuni</p> <p>[14] Lungime</p> <p>[15] Lățime</p> <p>[16] Înălțime</p> <p>[17] Nivel de presiune sonoră</p> <p>[18] Nesigurantă în măsurare</p> <p>[19] Nivel de putere sonoră măsurat</p> <p>[20] Nivel de putere sonoră garantat</p> <p>[21] Vibrații percepute de mâna operatorului, pe mânerul</p> <p>(*) ATENȚIE! Valoarea vibrațiilor depinde de modul în care este folosită mașina și de dotările acesteia, putând să fie mai mare decât cea indicată. Stabilirea măsurilor de siguranță este necesară pentru protecția utilizatorului și trebuie să se bazeze pe estimarea sarcinii transmitite prin vibrații în condiții reale de utilizare. În acest scop, trebuie luate în considerare toate fazele ciclului de funcționare, cum ar fi, de exemplu, oprirea sau proba de funcționare în gol.</p>
<p>[1] UA - ТЕХНІЧНІ ХАРАКТЕРИСТИКИ</p> <p>[2] Обсяг</p> <p>[3] Потужність</p> <p>[4] Число оборотів на холостому ходу</p> <p>[5] Максимальна швидкість обертання двигуна</p> <p>[6] Об'єм перекачуваного повітря</p> <p>[7] Максимальна швидкість повітря</p> <p>[8] Сміність паливного бака</p> <p>[9] Суміш (Бензин: Масло 2-тактне)</p> <p>[10] Свічка</p> <p>[11] Свічка, відстань між електродами</p> <p>[12] Вага (при порожньому баку)</p> <p>[13] Габарити</p> <p>[14] Довжина</p> <p>[15] Ширина</p> <p>[16] Висота</p> <p>[17] Рівень звукового тиску</p> <p>[18] Похибка вимірювань</p> <p>[19] Рівень вимірної звукової потужності</p> <p>[20] Гарантований рівень звукової потужності</p> <p>[21] Вібрація, повідомляється руці на рукоятці</p> <p>УВАГА! Рівень вібрації може змінюватися в залежності від застосування машини і її оснащення, і перевищувати зазначений рівень. Необхідно встановити правила техніки безпеки для захисту користувача, які повинні ґрунтуватися на оцінці навантаження, згенерованої вібрацією в фактичних умовах експлуатації. Для цього необхідно взяти до уваги всі етапи робочого циклу, включаючи виключення і холостий хід.</p>	<p>[1] SK - TECHNICKÉ PARAMETRE</p> <p>[2] Zdvihový objem</p> <p>[3] Výkon</p> <p>[4] Voľnoběžné otáčky</p> <p>[5] Maximálna rýchlosť otáčania motora</p> <p>[6] Objemový prietok vzduchu</p> <p>[7] Maximálna rýchlosť vzduchu</p> <p>[8] Kapacita palivovej nádrže</p> <p>[9] Zmes (Benzín : olej pre 2-taktné motory)</p> <p>[10] Zapaľovacia sviečka</p> <p>[11] Zapaľovacia sviečka, vzdialenosť elektród</p> <p>[12] Hmotnosť (s prázdnuou nádržou)</p> <p>[13] Rozmery</p> <p>[14] Dĺžka</p> <p>[15] Šírka</p> <p>[16] Výška</p> <p>[17] Úroveň akustického tlaku</p> <p>[18] Nepresnosť merania</p> <p>[19] Nameraná úroveň akustického výkonu</p> <p>[20] Zaručená úroveň akustického výkonu</p> <p>[21] Vibrácie prenášané na ruku na rukoväti</p> <p>(*) UPOZORNENIE! Hodnota vibrácií sa môže meniť v závislosti na použití stroja a jeho výbavy a môže byť vyššia ako je uvedené. Je potrebné určiť bezpečnostné a ochranné opatrenia užívateľa, ktoré musia vychádzať z odhadu zaťaženia vibráciami v reálnych podmienkach použitia. Pre tento účel je potrebné vziať do úvahy všetky fázy činnosti, ako napríklad vypnutie a činnosť naprázdno.</p>	<p>[1] SL - TEHNIČNI PODATKI</p> <p>[2] Prostomina</p> <p>[3] Moč</p> <p>[4] Število obrotov v minimalnem režimu</p> <p>[5] Največja hitrost rotacije motorja</p> <p>[6] Volumetrični pretok zraka</p> <p>[7] Maksimalna hitrost zraka</p> <p>[8] Kapaciteta rezervoarja za gorivo</p> <p>[9] Mešanica (bencin : olje 2-taktni motor)</p> <p>[10] Svečka</p> <p>[11] Svečka, razmik med elektrodama</p> <p>[12] Teža (s praznim rezervoarjem)</p> <p>[13] Dimenzije</p> <p>[14] Dolžina</p> <p>[15] Širina</p> <p>[16] Višina</p> <p>[17] Raven zvočnega pritiska</p> <p>[18] Merilna negotovost</p> <p>[19] Raven izmerjene zvočne moči</p> <p>[20] Raven zagotovljene zvočne moči</p> <p>[21] Vibracije, ki se prenašajo z ročaja na roko</p> <p>(*) POZOR! Vrednost vibracij je lahko različna glede na način uporabe stroja in glede na njegovo opremo ter je lahko višja od navedene. Treba je določiti varnostne ukrepe za zaščito uporabnika, ki morajo izhajati iz ocene obremenitve, ki jo povzročijo vibracije v realnih pogojih delovanja. Za ta namen je treba upoštevati vse faze delovanja, kot so na primer izklop ali delovanje v praznem času.</p>

<p>[1] SR - TEHNIČKI PODACI</p> <p>[2] Kubikaža</p> <p>[3] Snaga</p> <p>[4] Broj obrtaja pri minimalnoj brzini</p> <p>[5] Maksimalna brzina okretanja motora</p> <p>[6] Zapreminski protok vazduha</p> <p>[7] Maksimalna brzina vazduha</p> <p>[8] Kapacitet rezervoara goriva</p> <p>[9] Smesa goriva (Benzin : Ulje 2-taktni)</p> <p>[10] Svećica</p> <p>[11] Svećica, rastojanje između elektroda</p> <p>[12] Težina (sa praznim rezervoarom)</p> <p>[13] Dimenzije</p> <p>[14] Dužina</p> <p>[15] Širina</p> <p>[16] Visina</p> <p>[17] Nivo zvučnog pritiska</p> <p>[18] Merna nesigurnost</p> <p>[19] Izmereni nivo zvučne snage</p> <p>[20] Garantovani nivo zvučne snage</p> <p>[21] Vibracije koje se prenose na ruku na dršci</p>	<p>[1] SV - TEKNISKA SPECIFIKATIONER</p> <p>[2] Slagvolym</p> <p>[3] Effekt</p> <p>[4] Minimal varvtal</p> <p>[5] Motorns maximala rotationshastighet</p> <p>[6] Luftflöde</p> <p>[7] Maximal lufthastighet</p> <p>[8] Bränsletankens kapacitet</p> <p>[9] Bränsleblandning (Bensin: tvåtaktsolja)</p> <p>[10] Tändstift</p> <p>[11] Tändstift, elektrodernas avstånd</p> <p>[12] Vikt (med tom tank)</p> <p>[13] Dimensioner</p> <p>[14] Längd</p> <p>[15] Bredd</p> <p>[16] Höjd</p> <p>[17] Ljudtrycksnivå</p> <p>[18] Tvível med mätt</p> <p>[19] Uppmätt ljudeffektnivå</p> <p>[20] Garanterad ljudeffektnivå</p> <p>[21] Vibrationer med handen på handtaget</p>	<p>[1] TR - TEKNİKVERİLER</p> <p>[2] Silindir hacmi</p> <p>[3] Güç</p> <p>[4] En düşük devir sayısı</p> <p>[5] Motorun maksimumda rotasyon hızı</p> <p>[6] Hacimsel hava debisi</p> <p>[7] Maksimum hava hızı</p> <p>[8] Yakıt deposu kapasitesi</p> <p>[9] Karışım (Benzin : Yağ 2 zamanlı)</p> <p>[10] Buji</p> <p>[11] Buji elektrotları mesafesi</p> <p>[12] Ağırlık (depo boşken)</p> <p>[13] Ebatlar</p> <p>[14] Uzunluk</p> <p>[15] Genişlik</p> <p>[16] Yükseklik</p> <p>[17] Ses basınç seviyesi</p> <p>[18] Ölçü belirsizliği</p> <p>[19] Ölçülen ses gücü seviyesi</p> <p>[20] Garant edilmiş ses gücü seviyesi</p> <p>[21] Kabza üzerindeki ele aktarılan titreşim</p>
<p>(*) PAŽNJA! Vrednost vibracija može varirati u zavisnosti od upotrebe mašine i njene opreme i može biti veća od navedene. Neophodno je utvrditi sigurnosne mere za zaštitu rukovodaca koje se moraju zasnivati na proceni opterećenja koje stvaraju vibracije u realnim uslovima upotrebe. U tu svrhu treba uzeti u obzir sve faze ciklusa rada, kao što su, na primer, gašenje ili rad na prazno.</p>	<p>(*) VARNING! Vibrationsvärdet kan variera i funktion till användningen av maskinen och dess utrustning och överstiga det som anges. Skyddsanordningar måste förutses för att skydda användaren och ska grunda sig på uppskattningen av den belastning som skapas av vibrationerna under verkliga användningsförhållanden. Av detta skäl ska samtliga faser under funktionscykeln tas hänsyn till, som till exempel en släckning eller funktion under tomgång.</p>	<p>(*) DİKKAT! Titreşimlerin değeri, makinenin kullanımına ve donatımına göre değişebilir ve belirtilen değerden fazla olabilir. Kullanıcıyı korumak için güvenlik tedbirlerinin belirlenmesi gerekir; bunlar, gerçek kullanım şartlarında titreşimler tarafından üretilen yükün tahminine dayanmalıdır. Bu amaçla işleme devrinin tüm aşamaları (örneğin kapanma veya boş işleme) dikkate alınmalıdır.</p>

**INDICE**

1. GENERALITÀ.....	1
2. NORME DI SICUREZZA	2
3. CONOSCERE LA MACCHINA	5
3.1 Descrizione macchina e uso previsto	5
3.2 Segnaletica di sicurezza	5
3.3 Etichetta di identificazione prodotto	6
3.4 Componenti principali	6
4. MONTAGGIO	6
4.1 Componenti per il montaggio	6
5. COMANDI DI CONTROLLO	7
5.1 Leva comando acceleratore.....	7
5.2 Leva regolatore acceleratore e arresto motore.....	7
5.3 Comando choke.....	7
5.4 Pulsante comando dispositivo di adescamento (Primer).....	7
5.5 Impugnatura di avviamento manuale.....	7
6. USO DELLA MACCHINA	7
6.1 Operazioni preliminari.....	7
6.2 Controlli di sicurezza.....	8
6.3 Avviamento	8
6.4 Lavoro	9
6.5 Arresto	9
6.6 Dopo l'utilizzo.....	10
7. MANUTENZIONE ORDINARIA.....	10
7.1 Generalità	10
7.2 Preparazione della miscela	10
7.3 Rifornimento del carburante	11
7.4 Pulizia della macchina e del motore	11
7.5 Dadi e viti di fissaggio	11
8. MANUTENZIONE STRAORDINARIA.....	11
8.1 Pulizia del filtro aria.....	11
8.2 Controllo della candela	12
8.3 Fune di avviamento	12
8.4 Regolazione del carburatore	12
9. RIMESSAGGIO	12
9.1 Rimessaggio della macchina.....	12
10. MOVIMENTAZIONE E TRASPORTO	12
11. ASSISTENZA E RIPARAZIONI.....	13
12. COPERTURA DELLA GARANZIA	13
13. TABELLA MANUTENZIONI	13
14. IDENTIFICAZIONE INCONVENIENTI	14

1. GENERALITÀ**1.1 COME LEGGERE IL MANUALE**

Nel testo del manuale, alcuni paragrafi contenenti informazioni di particolare importanza, ai fini della sicurezza o del funzionamento, sono evidenziati in modo diverso, secondo questo criterio:

NOTA oppure **IMPORTANTE** fornisce precisazioni o altri elementi a quanto già precedentemente indicato, nell'intento di non danneggiare la macchina, o causare danni.

Il simbolo  evidenzia un pericolo. Il mancato rispetto dell'avvertenza comporta possibilità di lesioni personali o a terzi e/o danni.

- I paragrafi evidenziati con un riquadro con bordo a punti grigio indicano caratteristiche opzionali non presenti in tutti i modelli documentati in questo manuale. Verificare se la caratteristica è presente nel proprio modello.

Tutte le indicazioni "anteriore", "posteriore", "destra" e "sinistra" si intendono riferite alla posizione di lavoro dell'operatore.

1.2 RIFERIMENTI**1.2.1 Figure**

Le figure in queste istruzioni per l'uso sono numerate 1, 2, 3, e così via. I componenti indicati nelle figure sono contrassegnati con le lettere A, B, C, e così via. Un riferimento al componente C nella figura 2 viene indicato con la dicitura: "Vedere fig. 2.C" o semplicemente "(Fig. 2.C)". Le figure sono indicative. I pezzi effettivi possono variare rispetto a quelli raffigurati.

1.2.2 Titoli

Il manuale è diviso in capitoli e paragrafi. Il titolo del paragrafo "2.1 Addestramento" è un sottotitolo di "2. Norme di sicurezza". I riferimenti a titoli o paragrafi sono segnalati con l'abbreviazione cap. o par. e il numero relativo. Esempio: "cap. 2" o "par. 2.1".

2. NORME DI SICUREZZA

2.1 ADDESTRAMENTO

 **Prendere familiarità con i comandi e con un uso appropriato della macchina. Imparare ad arrestare rapidamente la macchina. L'inosseranza delle avvertenze e delle istruzioni può causare incendi e/o gravi lesioni.**

- Non permettere mai che la macchina venga utilizzata da bambini o da persone che non abbiano la necessaria dimestichezza con le istruzioni. Le leggi locali possono fissare un'età minima per l'utilizzatore.
- Non utilizzare mai la macchina se l'utilizzatore è in condizione di stanchezza o malessere, oppure ha assunto farmaci, droghe, alcool o sostanze nocive alle sue capacità di riflessi e attenzione.
- Ricordare che l'operatore o utilizzatore è responsabile di incidenti e imprevisti che si possono verificare ad altre persone o alle loro proprietà. Rientra nella responsabilità dell'utilizzatore la valutazione dei rischi potenziali del terreno su cui si deve lavorare, nonché prendere tutte le precauzioni necessarie per garantire la sua e altrui sicurezza, in particolare sui pendii, terreni accidentati, scivolosi o instabili.
- Nel caso si voglia cedere o prestare ad altri la macchina, assicurarsi che l'utilizzatore prenda visione delle istruzioni d'uso contenute nel presente manuale.

2.2 OPERAZIONI PRELIMINARI

Dispositivi protezione individuale (DPI)

- Indossare indumenti adeguati, calzature da lavoro resistenti con soles antiscivolo e pantaloni lunghi. Non azionare la macchina a piedi scalzi o con sandali aperti. Indossare cuffie di protezione dell'udito, guanti antivibrazione, occhiali protettivi, mascherine antipolvere.
- Questa macchina è estremamente rumorosa e richiede l'uso di protezioni acustiche.
- L'impiego di protezioni acustiche può ridurre la capacità di sentire eventuali avvertenze (grida o allarmi). Prestare la massima attenzione a quanto accade attorno all'area di lavoro.
- Non indossare scarpe, camici, collane, braccialetti, indumenti con parti svolazzanti, o provvisti di lacci o cravatte e comunque accessori pendenti o larghi che potrebbero impigliarsi nella macchina o in oggetti e materiali presenti sul luogo di lavoro.

- Raccogliere adeguatamente i capelli lunghi.

Area di lavoro / Macchina

- Ispezionare a fondo tutta l'area di lavoro e utilizzare un rastrello o una scopa per districare manualmente i detriti e rimuovere tutto ciò che potrebbe venire scagliato dalla macchina (nell'uso come soffiatore) o intasare il tubo di aspirazione (nell'uso come aspiratore) o essere fonte di pericolo (sassi, rami, fili di ferro, ossi, ecc.).
- In condizioni di terreno polveroso, è consigliato inumidire leggermente la superficie.

Motori a scoppio: carburante



PERICOLO! La benzina e la miscela sono altamente infiammabili.

 **PERICOLO!** Il carburante è altamente infiammabile.

- Conservare la benzina e la miscela in appositi contenitori omologati per tale utilizzo, in luoghi sicuri, lontano da fonti di calore o fiamme libere.
- Lasciare i contenitori e la zona di magazzino del carburante liberi da residui d'erba foglie o grasso eccessivo.
- Non lasciare i contenitori alla portata dei bambini.
- Non fumare durante la preparazione della miscela, durante il rifornimento o il rabbocco di carburante e ogni volta che si maneggia il carburante.
- Rabboccare il carburante utilizzando un imbuto, solo all'aperto.
- Evitare di inalare vapori del carburante.
- Non aggiungere carburante o togliere il tappo del serbatoio quando il motore è in funzione o è caldo.
- Aprire lentamente il tappo del serbatoio lasciando scaricare gradualmente la pressione interna.
- Non avvicinare fiamme alla bocca del serbatoio per verificare il contenuto.
- Se fuoriesce del carburante, non avviare il motore, ma allontanare la macchina dall'area nella quale il carburante è stato versato, ed evitare di creare possibilità di incendio, fintanto che il carburante non sia evaporato ed i vapori non si siano dissolti.
- Pulire immediatamente ogni traccia di carburante versata sulla macchina o sul terreno.
- Rimettere sempre e serrare bene i tappi del serbatoio e del contenitore del carburante.
- Non riavviare la macchina sul luogo ove è stato operato il rifornimento; l'avviamento del motore deve avvenire ad una distanza

- di almeno 3 metri dal luogo dove si è effettuato il rifornimento di carburante.
- Evitare il contatto del carburante con gli indumenti e, in tal caso, cambiarsi gli indumenti prima di avviare il motore.

2.3 DURANTE L'UTILIZZO

Area di lavoro

- Non azionare il motore in spazi chiusi, dove possono accumularsi pericolosi fumi di monossido di carbonio. Le operazioni di avviamento devono avvenire all'aperto o in luogo ben aerato. Ricordare sempre che i gas di scarico sono tossici.
- Durante l'avviamento della macchina non indirizzare il silenziatore e quindi i gas di scarico verso materiali infiammabili.
- Non usare la macchina in ambienti a rischio di esplosione, in presenza di liquidi infiammabili, gas o polvere. Contatti elettrici o sfregamenti meccanici possono generare scintille che possono incendiare la polvere o i vapori.
- Non utilizzare mai la macchina in ambienti chiusi, in presenza di esalazioni, in atmosfera esplosiva o in prossimità di materiali infiammabili o apparecchiature elettriche.
- Lavorare solamente alla luce del giorno o con buona luce artificiale e in condizioni di buona visibilità.
- Allontanare persone, bambini e animali dall'area di lavoro. È necessario che i bambini vengano sorvegliati da un altro adulto.
- Verificare che altre persone si trovino ad almeno 15 metri dal raggio di azione della macchina.
- Evitare per quanto possibile di lavorare con suolo bagnato o scivoloso o comunque su terreni troppo accidentati o ripidi che non garantiscono la stabilità dell'operatore durante il lavoro.
- Evitare di lavorare nell'erba bagnata, sotto la pioggia e con rischio di temporali, specialmente con probabilità di lampi.
- Prestare particolare attenzione alle irregolarità del terreno (dossi, cunette), ai pendii, ai pericoli nascosti e alla presenza di eventuali ostacoli che potrebbero limitare la visibilità.
- Prestare molta attenzione in prossimità di dirupi, fossi o argini.
- Valutare sempre la direzione del vento e non lavorare mai controvento.
- Non utilizzare la macchina in prossimità di finestre aperte.
- Durante l'uso, evitare che il materiale rimosso si accumuli nella zona di scarico perché potrebbe essere proiettato nelle aperture di aspirazione.
- Quando si utilizza la macchina vicino alla strada, fare attenzione al traffico.

- Per evitare il rischio di incendio, non lasciare la macchina a motore caldo fra le foglie, l'erba secca, o altro materiale infiammabile.

Comportamenti

- Durante il lavoro, nell'utilizzo come soffiatore, la macchina deve essere sempre tenuta saldamente con la mano destra sull'impugnatura superiore.
- Durante il lavoro, nell'utilizzo come aspiratore (se previsto), la macchina deve essere sempre tenuta saldamente a due mani, con la mano destra sull'impugnatura superiore e la mano sinistra sull'impugnatura inferiore, in modo che la sacca di raccolta si trovi alla sinistra dell'operatore.
- Assumere una posizione ferma e stabile e mantenere un atteggiamento prudente.
- Non sbilanciarsi.
- Fare attenzione a non urtare violentemente contro corpi estranei e alle possibili proiezioni di materiale e polvere causato dall'aria.
- Non orientare il getto d'aria verso persone o animali
- Nell'uso come soffiatore prestare sempre la massima attenzione per evitare che il materiale rimosso o la polvere sollevata possano causare lesioni a persone o animali e danni alle loro proprietà.
- Nell'uso come aspiratore (se previsto), non inserire manualmente degli oggetti nella bocca di aspirazione ed evitare di aspirare oggetti voluminosi che possano danneggiare la girante.
- Non correre mai, ma camminare.
- Tenere sempre il viso, mani e corpo lontani dalla griglia di aspirazione (nell'utilizzo come aspiratore, se previsto) e dalla bocca di espulsione dell'aria (nell'utilizzo come soffiatore).
- Non ostruire i passaggi dell'aria sia durante l'avviamento sia durante l'utilizzo della macchina.
- Le parti rotanti possono provocare gravi lesioni, evitare il contatto con queste parti quando stanno ancora ruotando.
- Non toccare le parti del motore che, durante l'uso, si riscaldano. Rischio di ustioni.
-  In caso di rotture o incidenti durante il lavoro, arrestare immediatamente il motore e allontanare la macchina in modo da non provocare ulteriori danni; nel caso di incidenti con lesioni personali o a terzi, attivare immediatamente le procedure di pronto soccorso più adeguate alla situazione in atto e rivolgersi ad una Struttura Sanitaria per le cure necessarie. Rimuovere accuratamente eventuali detriti che potrebbero arrecare

danni o lesioni a persone o a animali qualora rimanessero inosservati.

-  L'esposizione prolungata alle vibrazioni può causare lesioni e disturbi neurovascolari (conosciuti anche come «fenomeno di Raynaud» o «mano bianca») specialmente a chi soffre di disturbi circolatori. I sintomi possono riguardare le mani, i polsi e le dita e si manifestano con perdita di sensibilità, torpore, prurito, dolore, decolorazione o modifiche strutturali della pelle. Questi effetti possono essere ampliati dalle basse temperature ambientali e/o da una presa eccessiva sulle impugnature. All'insorgere dei sintomi, occorre ridurre i tempi di utilizzo della macchina e consultare un medico.

Limitazioni all'uso

- Durante il lavoro, nell'utilizzo come soffiatore, la macchina deve essere sempre tenuta saldamente con la mano destra sull'impugnatura superiore.
- La macchina non deve essere utilizzata da persone che non siano in grado di tenerla saldamente con due mani e/o di rimanere stabilmente in equilibrio sulla gambe durante il lavoro.
- Non utilizzare mai la macchina con protezioni danneggiate, mancanti o non correttamente posizionate.
- Non utilizzare mai la macchina senza aver montato tutti gli accessori previsti per ciascun utilizzo (soffiatura o aspirazione).
- Non disinserire, disattivare, rimuovere o manomettere i sistemi di sicurezza/ microinterruttori presenti.
- Non alterare le regolazioni del motore, né portarlo a sovraregime. Se il motore viene fatto funzionare ad un numero di giri eccessivo, il rischio di lesioni personali aumenta.
- Non sottoporre la macchina a sforzi eccessivi e non usare una macchina piccola per eseguire lavori pesanti; l'uso di una macchina adeguata riduce i rischi e migliora la qualità del lavoro.

2.4 MANUTENZIONE, RIMESSAGGIO

Effettuare una regolare manutenzione ed un corretto rimessaggio preserva la sicurezza della macchina ed il livello delle sue prestazioni.

Manutenzione

- Non usare mai la macchina con parti usurate o danneggiate. I pezzi guasti o deteriorati devono essere sostituiti e mai riparati.

- Per ridurre il rischio di incendi, controllare regolarmente che non vi siano perdite di olio e/o carburante.
-  Il livello di rumorosità e di vibrazioni riportato nelle presenti istruzioni, sono valori massimi di utilizzo della macchina. E' necessario adottare delle misure preventive atte ad eliminare possibili danni dovuti ad un rumore elevato e alle sollecitazioni da vibrazioni; utilizzare la macchina ad una velocità costante, tenere saldamente l'impugnatura con una forza adeguata, utilizzare la macchina al regime minimo necessario per compiere il lavoro, indossare cuffie antirumore, effettuare delle pause frequenti e adeguate durante il lavoro.

Rimessaggio

- Non riporre la macchina con del carburante nel serbatoio in un locale dove i vapori del carburante potrebbero raggiungere una fiamma, una scintilla o una forte fonte di calore.
- Per ridurre il rischio di incendio, non lasciare contenitori con i materiali di risulta all'interno di un locale.

2.5 TUTELA AMBIENTALE

La tutela dell'ambiente deve essere un aspetto rilevante e prioritario nell'uso della macchina, a beneficio della convivenza civile e dell'ambiente in cui viviamo.

- Evitare di essere un elemento di disturbo nei confronti del vicinato. Utilizzare la macchina solamente in orari ragionevoli (non al mattino presto o alla sera tardi quando le persone potrebbero essere disturbate).
- Seguire scrupolosamente le norme locali per lo smaltimento di imballi, olii, carburante, filtri, parti deteriorate o qualsiasi elemento a forte impatto ambientale; questi rifiuti non devono essere gettati nella spazzatura, ma devono essere separati e conferiti agli appositi centri di raccolta, che provvederanno al riciclaggio dei materiali.
- Seguire scrupolosamente le norme locali per lo smaltimento dei materiali di risulta.
- Al momento della messa fuori servizio, non abbandonare la macchina nell'ambiente, ma rivolgersi a un centro di raccolta, secondo le norme locali vigenti.

3. CONOSCERE LA MACCHINA

3.1 DESCRIZIONE MACCHINA E USO PREVISTO

Questa macchina è una attrezzatura da giardinaggio e precisamente un soffiatore portato a spalla, alimentato da un motore a combustione interna.

La macchina si compone essenzialmente di un motore a combustione interna a due tempi, che aziona una girante in grado di produrre un flusso d'aria ad alta velocità.

3.1.1 Uso previsto

Questa macchina è progettata e costruita per:

- lo spostamento e l'accumulo, mediante soffiatura, di foglie, erba, detriti vari di peso contenuto e modeste dimensioni.

3.1.2 Uso improprio

Qualsiasi altro impiego, difforme da quelli sopra citati, può rivelarsi pericoloso e causare danni a persone e/o cose. Rientrano nell'uso improprio (come esempio, ma non solo):

- l'accumulo o la raccolta di prodotti infiammabili o a rischio di esplosione, braci calde o materiale in combustione senza fiamma, sigarette accese, pezzi di vetro, frammenti taglienti, oggetti metallici, pietre e quant'altro possa rivelarsi pericoloso per la sicurezza dell'operatore e degli altri;
- dirigere il soffio dell'aria verso persone e/o animali;
- introdurre oggetti dalla griglia di aspirazione;
- utilizzare la macchina senza gli accessori appositamente predisposti dal costruttore per i vari utilizzi o usare accessori diversi non previsti;
- utilizzare la macchina in più di una persona.

IMPORTANTE *L'uso improprio della macchina comporta il decadimento della garanzia e il declino di ogni responsabilità del Costruttore, riversando sull'utilizzatore gli oneri derivanti da danni o lesioni proprie o a terzi.*

3.1.3 Tipologia di utente

Questa macchina è destinata all'utilizzo da parte di consumatori, cioè operatori non professionisti. È destinata ad un "uso hobbistico".

3.2 SEGNALETICA DI SICUREZZA

Sulla macchina compaiono vari simboli (Fig. 2). La loro funzione è quella di ricordare all'operatore i comportamenti da seguire per utilizzarla con l'attenzione e la cautela necessari.

Significato dei simboli:



ATTENZIONE! PERICOLO!

Questa macchina, se non usata correttamente, può essere pericolosa per sé e per gli altri.



ATTENZIONE! Prima di usare questa macchina leggere il manuale di istruzioni.



Usare protezioni acustiche, occhiali.



Non esporre alla pioggia (o all'umidità)



PERICOLO DI PROIEZIONI! Fare attenzione alle possibili proiezioni di materiale, causate dal flusso dell'aria, che possono causare gravi lesioni a persone o cose.



PERICOLO DI PROIEZIONI!

Allontanare qualunque persona o animale domestico ad almeno 15 m durante l'impiego della macchina!.



Pericolo di mutilazioni! Tenere sempre le mani lontane dalla griglia di ingresso dell'aria. La girante in rotazione può causare gravi infortuni.



Pericolo di gravi lesioni! Tenere lontani gli indumenti con parti svolazzanti dalla griglia di ingresso dell'aria perché potrebbero impigliarsi nella girante e causare gravi infortuni.



Pericolo di gravi lesioni! Tenere lontani i capelli dalla griglia di ingresso dell'aria perché potrebbero impigliarsi nella girante e causare gravi infortuni. Raccogliere adeguatamente i capelli lunghi.

IMPORTANTE *Le etichette adesive rovinate o divenute illeggibili devono essere sostituite. Richiedere le nuove etichette al proprio centro di assistenza autorizzato.*

3.3 ETICHETTA DI IDENTIFICAZIONE PRODOTTO

L'etichetta di identificazione prodotto riporta i seguenti dati (Fig. 1):

1. Livello potenza sonora
2. Marchio di conformità CE
3. Anno di fabbricazione
4. Tipo di macchina
5. Numero di matricola
6. Nome e indirizzo del Costruttore
7. Codice articolo

Trascrivere i dati di identificazione della macchina negli appositi spazi dell'etichetta riportata nel retro della copertina.

IMPORTANTE *Utilizzare i dati di identificazione riportati sull'etichetta di identificazione prodotto ogni volta che si contatta l'officina autorizzata.*

IMPORTANTE *L'esempio della dichiarazione di conformità si trova nelle ultime pagine del manuale.*

3.4 COMPONENTI PRINCIPALI

La macchina è costituita dai seguenti componenti principali a cui corrispondono le seguenti funzionalità (Fig.1):

- A. **Motore:** fornisce il movimento alla girante.
- B. **Tubo soffiatore:** è l'elemento preposto all'espulsione del flusso d'aria.
- C. **Impugnatura di comando:** permette di azionare i comandi della macchina e di direzionare il tubo soffiatore.
- D. **Serbatoio carburante:** è il contenitore del carburante che alimenta il motore.
- E. **Piastra di supporto:** è la piastra sulla quale è posizionata la macchina. Dispone di un'impugnatura per facilitare il trasporto, e ad essa sono collegati gli spillacci per l'utilizzo a spalla. È dotata di un sistema di smorzamento delle vibrazioni, che ne elimina la maggior parte durante il funzionamento.
- F. **Spillacci:** indumento costituito da cinture di stoffa che, passando sopra le spalle, aiuta a sostenere il peso della macchina durante il lavoro.

- G. **Chiave di serraggio:** utensile che viene utilizzato per ruotare viti, dadi e bulloni, in modo da stringerli o allentarli.

4. MONTAGGIO

IMPORTANTE *Le norme di sicurezza da seguire sono descritte al cap. 2. Rispettare scrupolosamente tali indicazioni per non incorrere in gravi rischi o pericoli.*

Per motivi di magazzino e trasporto, alcuni componenti della macchina non sono assemblati direttamente in fabbrica, ma devono essere montati dopo la rimozione dall'imballo, seguendo le istruzioni seguenti.

⚠ Lo sbalaggio e il completamento del montaggio devono essere effettuati su una superficie piana e solida, con spazio sufficiente alla movimentazione della macchina e degli imballi, avvalendosi sempre degli attrezzi appropriati. Non utilizzare la macchina prima di aver portato a termine le indicazioni della sezione "MONTAGGIO".

4.1 COMPONENTI PER IL MONTAGGIO

Nell'imballo sono compresi i componenti per il montaggio.

4.1.1 Disimballaggio

1. Aprire l'imballo con cautela, con attenzione a non smarrire i componenti.
2. Consultare la documentazione inclusa nella scatola, comprese le presenti istruzioni.
3. Estrarre dalla scatola tutti i componenti non montati.
4. Estarre la macchina dalla scatola.
5. Smaltire la scatola e gli imballi nel rispetto delle normative locali.

4.1.2 Montaggio del tubo soffiatore e dell'impugnatura di comando

1. Inserire il tubo flessibile (Fig. 3.B) nel tubo di uscita dell'aria (Fig. 3.A) e fissare la fascetta con un cacciavite, in modo da agganciarlo stabilmente.
2. Inserire il tubo (Fig. 3.C) nel tubo flessibile (Fig. 3.B) facendo attenzione che la sporgenza (Fig. 3.G) sia rivolta verso il basso. Fissare la fascetta con un cacciavite, in modo da agganciare stabilmente i tubi.
3. Inserire il supporto dell'impugnatura di comando (Fig. 3.H) nel tubo (Fig. 3.C), allineandolo alla sporgenza

- (Fig. 3.G). Posizionare l'occhiello (Fig. 3.I) nella sporgenza (Fig. 3.J).
4. Fissare l'impugnatura di comando (Fig. 3.K) ed avvitare la vite (Fig. 3.L).
 5. Far passare il cavo nei due passacavi (Fig. 3.M).
 6. Allineare il vano del tubo (Fig. 3.D) con la sporgenza (Fig. 3.N) del tubo (Fig. 3.C). Spingere il tubo (Fig. 3.C) e ruotarlo di 90° in senso orario, in modo da agganciarlo stabilmente.
 7. Seguire la procedura descritta nei due punti precedenti, per montare il tubo (Fig. 3.E), e la parte finale del tubo soffiatore (Fig. 3.F).

4.1.3 Smontaggio tubi soffiatore

IMPORTANTE Arrestare la macchina (par. 6.5) ogni qualvolta si rimuove il tubo di soffiatura.

In base alla tipologia di tubo:

- Se il tubo è fissato con una sporgenza ad incastro, ruotarlo in senso antiorario.
- Se il tubo è fissato con le fascette, svitare le fascette con un cacciavite e smontare i tubi.

5. COMANDI DICONTROLLO

5.1 LEVA COMANDO ACCELERATORE

La leva comando acceleratore (Fig. 4.A) consente di regolare la velocità di rotazione della girante.

La velocità di rotazione della girante deve essere rapportata al tipo di lavoro (cap. 6.4.1) e può essere regolata facendo più o meno pressione sul comando acceleratore. La velocità massima si ottiene con il comando acceleratore a fondo corsa.

5.2 LEVA REGOLATORE ACCELERATORE E ARRESTO MOTORE

La leva (Fig. 4.B) svolge una duplice funzione:

1. Consente l'avviamento e l'arresto del motore.



Il motore si arresta (Fig. 4.C).

Se la leva è posizionata in altre direzioni, il motore può essere avviato e messo in funzione

2. Consente di regolare la velocità di rotazione della girante, mantenendo l'acceleratore bloccato nella posizione

desiderata. La velocità di rotazione della girante può essere regolata ruotando la leva verso il basso o verso l'alto. La velocità massima si ottiene con la leva ruotata completamente verso il basso.

NOTA È consigliato utilizzare la funzione di regolatore acceleratore durante i lavori lunghi, per evitare di tener continuamente premuta la leva comando acceleratore.

5.3 COMANDO CHOKE

Si utilizza per l'avviamento del motore a freddo. Il comando choke presenta tre posizioni:



Posizione A (Fig. 5.A) - Il choke è disinnestato (normale funzionamento e avviamento del motore a caldo).



Posizione B (Fig. 5.B) - Il choke è in posizione intermedia (per facilitare l'accensione del motore).



Posizione C (Fig. 5.C) - Il choke è innestato (per l'avviamento del motore a freddo).

5.4 PULSANTE COMANDO DISPOSITIVO DI ADESCAMENTO (PRIMER)



Premendo il pulsante in gomma del dispositivo di adescamento si inietta carburante nel carburatore, facilitando così l'avvio del motore.

5.5 IMPUGNATURA DI AVVIAMENTO MANUALE

Consente l'avvio manuale del motore (Fig. 6.A).

6. USO DELLA MACCHINA

IMPORTANTE Le norme di sicurezza da seguire sono descritte al cap. 2. Rispettare scrupolosamente tali indicazioni per non incorrere in gravi rischi o pericoli.

6.1 OPERAZIONI PRELIMINARI

Prima di iniziare a lavorare è necessario effettuare una serie di controlli e di operazioni, per assicurare che il lavoro si svolga in modo proficuo e nella massima sicurezza.

Mettere la macchina in posizione orizzontale e ben appoggiata sul terreno.

IMPORTANTE *La macchina viene fornita priva di carburante.*

6.1.1 Rifornimento di carburante

Prima di utilizzare la macchina effettuare il rifornimento di carburante. Per le modalità di preparazione della miscela, per le modalità e precauzioni sul rifornimento di carburante vedi par. 7.2, 7.3.

6.2 CONTROLLI DI SICUREZZA

Eseguire i seguenti controlli di sicurezza e verificare che i risultati corrispondano a quanto riportato nelle tabelle.

 **Effettuare sempre i controlli di sicurezza prima dell'uso.**

6.2.1 Controllo generale

Oggetto	Risultato
Impugnature e spallacci (Fig. 1.E, 1.F)	Pulite, asciutte, fissate correttamente e saldamente alla macchina
Viti sulla macchina	Ben fissate (non allentate)
Passaggi dell'aria di raffreddamento	Non ostruiti
Tubo soffiatore (Fig. 1.B)	Correttamente installato.
Comando acceleratore (Fig. 4.A)	Deve avere un movimento libero, non forzato.
Regolatore acceleratore (Fig. 4.B)	Deve avere un movimento libero, non forzato.
Girante	Nessun segno di danneggiamento
Protezioni	Nessun segno di danneggiamento
Macchina	Nessun segno di danneggiamento o usura
Filtro dell'aria (Fig. 9.C, 9.D)	Pulito
Cavi elettrici e cavo candela	Integri per evitare il generarsi di scintille .
Cappuccio candela (Fig. 9.F)	Integro e correttamente montato sulla candela

6.2.2 Test di funzionamento della macchina

Azione	Risultato
Avviare la macchina (par 6.3)	La macchina si avvia. La girante ruota al minimo e il tubo soffiatore espelle poca aria.
Attivare la leva comando acceleratore (Fig. 4.A) / regolatore acceleratore (Fig. 4.B)	La girante ruota e il tubo soffiatore espelle aria.
Rilasciare la leva comando acceleratore (Fig. 4.A) / regolatore acceleratore (Fig. 4.B)	Il comando deve tornare automaticamente e rapidamente nella posizione neutra. La girante ruota al minimo e il tubo soffiatore espelle poca aria.
Portare la leva regolatore acceleratore e arresto motore in posizione "STOP" (Fig. 4.C)	Il motore si arresta. La girante si arresta e il tubo soffiatore non espelle aria.

 **Se uno qualsiasi dei risultati si discosta da quanto indicato nelle seguenti tabelle, non utilizzare la macchina! Consegnare la macchina ad un centro di assistenza per i controlli del caso e per la riparazione.**

6.3 AVVIAMENTO

IMPORTANTE *Sulla macchina è posizionata un'etichetta (fig 2) che riassume le fasi principali per l'avviamento. L'etichetta ha funzione di guida rapida, e non sostituisce le procedure sotto descritte.*

1. Assumere una posizione ferma e stabile;
2. Assicurarsi che il tubo soffiatore non sia rivolto verso eventuali osservatori o detriti;

IMPORTANTE *Per evitare rotture, non tirare la fune di avviamento per tutta la sua lunghezza, non farla strisciare lungo il bordo del foro guida fune e rilasciare gradualmente l'impugnatura, evitando di farla rientrare in modo incontrollato.*

IMPORTANTE *Non avvolgere mai la fune di avviamento attorno alla mano.*

6.3.1 Avviamento a freddo

 **Per avviamento a "freddo" si intende l'avviamento effettuato dopo almeno 5 minuti dall'arresto del motore o dopo un rifornimento di carburante.**

1. Pre-accelerare il motore portando la leva regolatore acceleratore (Fig. 4.B) appena oltre metà corsa.
2. Innestare il choke, portando la leva in posizione «C» (Fig. 5.C).
3. Premere il pulsante comando dispositivo di adescamento (Fig. 5.D) per 10 volte per favorire l'innescio del carburatore.
4. Tenere saldamente la macchina sul terreno premendola con una mano, per non perdere il controllo durante l'avviamento (Fig. 6.B).
5. Questa macchina è dotata di EASY-START. Tirare la manopola di avviamento in modo costante, senza strappi vigorosi (l'avviamento avviene nell'ultimo tratto di corsa). Tirare alcune volte fino ad avvertire i primi scoppi.
6. Portare il comando choke in posizione «B» (Fig. 5.B).
7. Tirare l'impugnatura di avviamento, fino ad ottenere l'accensione regolare del motore.
8. Lasciare girare il motore per almeno 1 minuto per riscaldarlo.
9. Disinnestare il comando choke (Fig. 5.A), portando la leva in posizione «A».
10. Portare la leva regolatore acceleratore (Fig. 4.B) al minimo per disinserire la pre-accelerazione e portare il motore al minimo.

IMPORTANTE *Se l'impugnatura della fune di avviamento viene azionata ripetutamente con il choke inserito, il motore può ingolfarsi e rendere difficoltoso l'avviamento. In caso di ingolfamento del motore (vedi par. 14.5).*

6.3.2 Avviamento a caldo

Per l'avviamento a caldo (immediatamente dopo l'arresto del motore):

1. Seguire i punti 1 - 3 - 4 - 6 - 7 - 9 - 10 della procedura precedente (par. 6.3.1).

6.3.3 Uso degli spallacci

Gli spallacci devono essere indossati dopo l'accensione della macchina. Gli spallacci e le cinghie devono essere regolati secondo l'altezza e corporatura dell'operatore.

1. Indossare gli spallacci come un normale zaino (Fig. 7.A).
2. Chiudere le fibbie a clip rosse sul fianco sinistro e sulla vita.
3. Tendere le cinghie in modo da distribuire uniformemente il carico sulle spalle.
4. Per sostenere il peso del tubo soffiatore, collegare il connettore (Fig. 7.B) al supporto dell'impugnatura di comando (Fig. 7.C), e chiudere la fibbia a clip nera sulla spalla destra (Fig. 7.D).

6.4 LAVORO

⚠ *Durante il lavoro, la macchina deve essere sempre tenuta saldamente con la mano destra sull'impugnatura di comando (Fig. 15).*

6.4.1 Regolazione della velocità

È sempre opportuno regolare la velocità di rotazione della girante in rapporto alla tipologia del materiale da rimuovere:

- velocità di soffiatura bassa per materiali leggeri e piccoli arbusti sul prato;
- velocità di soffiatura media per muovere erba e foglie leggere su asfalto o terreno solido;
- velocità di soffiatura alta (comando acceleratore a fondo corsa) per materiali più pesanti, come neve fresca o sporczia voluminosa.

6.4.2 Consigli per l'utilizzo

È possibile regolare la posizione e l'inclinazione dell'impugnatura di comando (Fig. 3.K) in modo da ottenere una posizione di lavoro comoda.

Per regolare:

- Svitare la vite (Fig. 3.L).
- Per regolare l'inclinazione, piegare l'impugnatura di comando in avanti o indietro.
- Per regolare la posizione, far scorrere in avanti o indietro il supporto dell'impugnatura di comando.
- Al termine della regolazione, avvitare la vite (Fig. 3.L).

Avanzare lentamente tenendo la parte terminale del tubo soffiatore ad un'adeguata distanza dal terreno (Fig. 8.A).

Per evitare di disperdere il materiale da rimuovere, dirigere il soffio di aria attorno ai bordi esterni del cumulo del materiale. Non dirigere mai il soffio di aria al centro dell'accumulo.

IMPORTANTE *Arrestare la macchina (par. 6.5) durante gli spostamenti fra zone di lavoro.*

6.5 ARRESTO

Per arrestare la macchina:

1. Rilasciare la leva comando acceleratore (Fig. 4.A) e portare a inizio corsa la leva regolatore acceleratore (Fig. 4.B), e lasciare girare il motore al minimo per qualche secondo.
2. Portare la leva (Fig. 4.B) in posizione «STOP» (Fig. 4.C).

3. Attendere l'arresto della girante.

⚠ *Dopo aver arrestato la macchina, occorrono diversi secondi prima che la girante si fermi.*

⚠ *Il motore potrebbe essere molto caldo subito dopo lo spegnimento. Non toccare. Vi è il pericolo di ustioni.*

IMPORTANTE Arrestare la macchina (par. 6.5) e staccare il cappuccio della candela (Fig. 9.F) ogniqualvolta si lascia la macchina incustodita o quando non viene utilizzata.

IMPORTANTE Arrestare la macchina (par. 6.5) durante gli spostamenti fra zone di lavoro.

6.6 DOPO L'UTILIZZO

- Staccare il cappuccio della candela (Fig. 9.F).
- Lasciare raffreddare il motore prima di collocare la macchina in un qualsiasi ambiente.
- Effettuare la pulizia (par. 7.4).
- Controllare che non ci siano componenti allentati o danneggiati. Se necessario, sostituire i componenti danneggiati e serrare eventuali viti e bulloni allentati o contattare il centro di assistenza autorizzato.

7. MANUTENZIONE ORDINARIA

7.1 GENERALITÀ

IMPORTANTE *Le norme di sicurezza da seguire sono descritte al cap. 2. Rispettare scrupolosamente tali indicazioni per non incorrere in gravi rischi o pericoli.*

⚠ *Prima di iniziare qualsiasi intervento di manutenzione:*

- **Arrestare la macchina;**
 - **Staccare il cappuccio della candela (Fig. 9.F);**
 - **Attendere che il motore sia adeguatamente raffreddato;**
 - **Leggere le relative istruzioni;**
 - **Indossare indumenti adeguati, quanti da lavoro e occhiali di protezione;**
- Le frequenze ed i tipi di intervento sono riassunti nella "Tabella manutenzioni" (vedi cap. 13). La tabella ha lo scopo di aiutarvi a mantenere in efficienza e sicurezza la vostra macchina. In essa sono richiamati i principali interventi e la periodicità prevista per

ciascuno di essi. Eseguire la relativa azione a seconda della prima scadenza che si verifica.

- L'utilizzo di ricambi e accessori non originali potrebbe avere effetti negativi sul funzionamento e sulla sicurezza della macchina. Il costruttore declina qualsiasi responsabilità in caso di danni o lesioni causati da detti prodotti.
- I ricambi originali vengono forniti dalle officine di assistenza e dai rivenditori autorizzati.
- Non usare mai la macchina con parti usurate o danneggiate. I pezzi danneggiati devono essere sostituiti e mai riparati.

IMPORTANTE *Tutte le operazioni di manutenzione e di regolazione non descritte in questo manuale devono essere eseguite dal vostro Rivenditore o da un Centro specializzato.*

7.2 PREPARAZIONE DELLA MISCELA

Questa macchina è dotata di un motore a due tempi che richiede una miscela composta da benzina e olio lubrificante.

IMPORTANTE *L'uso della sola benzina danneggia il motore e comporta il decadimento della garanzia.*

IMPORTANTE *Usare solo carburanti e lubrificanti di qualità per mantenere le prestazioni e garantire la durata degli organi meccanici.*

7.2.1 Caratteristiche della benzina

Usare solo benzina senza piombo (benzina verde) con numero di ottano non inferiore a 90 N.O.

IMPORTANTE *La benzina verde tende a creare depositi nel contenitore se conservata per più di 2 mesi. Utilizzare sempre benzina fresca!*

7.2.2 Caratteristiche dell'olio

Impiegare solo olio sintetico di ottima qualità, specifico per motori a due tempi, di specifica minima JASO FC. Presso il vostro Rivenditore sono disponibili olii appositamente studiati per questo tipo di motore, in grado di garantire una elevata protezione. L'uso di questi olii permette la composizione di una miscela al 2,5%, costituita cioè da 1 parte di olio ogni 40 parti di benzina.

7.2.3 Preparazione e conservazione della miscela

La tabella indica i quantitativi di benzina e di olio da utilizzare per la preparazione della miscela.

Benzina	Olio sintetico 2 Tempi
litri	litri
1	0,025
2	0,050
3	0,075
5	0,125
10	0,250

Per la preparazione della miscela:

1. Immettere in una tanica omologata circa metà del quantitativo di benzina.
2. Aggiungere tutto l'olio.
3. Immettere il resto della benzina.
4. Richiudere il tappo ed agitare energicamente.

IMPORTANTE *La miscela è soggetta ad invecchiamento. Non preparare quantitativi eccessivi di miscela per evitare che si formino depositi.*

IMPORTANTE *Tenere ben distinti ed identificabili i contenitori della miscela e della benzina per evitare di scambiarsi al momento dell'utilizzo.*

IMPORTANTE *Pulire periodicamente i contenitori della benzina e della miscela per rimuovere eventuali depositi.*

7.3 RIFORNIMENTO DEL CARBURANTE

 **Il rifornimento di carburante deve avvenire a macchina arrestata e con il cappuccio della candela staccato.**

Prima di eseguire il rifornimento:

1. Scuotere energicamente la tanica della miscela.
2. Sistemare la macchina in piano, in posizione stabile, con il tappo del serbatoio miscela in alto.

NOTA *Sul tappo del serbatoio miscela (Fig. 11.A) è presente il seguente simbolo:*

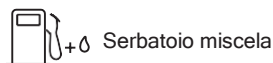

3. Pulire il tappo del serbatoio e la zona circostante per evitare di immettere sporcizia durante il rifornimento.
4. Aprire con cautela il tappo del serbatoio per scaricare gradualmente la pressione.
5. Eseguire il rifornimento mediante un imbuto, evitando di riempire il serbatoio fino all'orlo.

7.4 PULIZIA DELLA MACCHINA E DEL MOTORE

Per ridurre il rischio di incendio mantenere la macchina ed in particolare il motore liberi da residui di foglie e rami.

- Pulire sempre la macchina dopo l'uso utilizzando un panno pulito e umido imbevuto di detergente neutro.
- Rimuovere qualsiasi traccia di umidità servendosi di un panno morbido e asciutto. L'umidità può dare luogo a rischi di scosse elettriche.
- Non utilizzare detergenti aggressivi o solventi per pulire le parti in plastica o le impugnature.
- Non usare getti d'acqua ed evitare di bagnare il motore e componenti elettrici.
- Mantenere la girante sempre pulita e libera da polvere e detriti, soffiando con aria compressa attraverso la griglia. Non spruzzare la girante con acqua.
- Per evitare il surriscaldamento e danni al motore, assicurarsi sempre che le griglie di aspirazione dell'aria di raffreddamento siano pulite e libere da detriti.

7.5 DADI E VITI DI FISSAGGIO

- Mantenere serrati dadi e viti, per essere certi che la macchina sia sempre in condizioni sicure di funzionamento.
- Controllare regolarmente che le impugnature siano saldamente fissate.

8. MANUTENZIONE STRAORDINARIA

8.1 PULIZIA DEL FILTRO ARIA

IMPORTANTE *La pulizia del filtro aria è essenziale per il buon funzionamento e la durata della macchina. Non lavorare senza filtro o con un filtro danneggiato, per non arrecare danni irreparabili al motore.*

La pulizia deve essere eseguita ogni 8-10 ore di lavoro.

Per pulire il filtro:

1. Svitare i due pomoli (Fig. 9.A) e rimuovere il coperchio (Fig. 9.B).
2. Rimuovere il filtro in carta (Fig. 9.C) ed il filtro in spugna (Fig. 9.D).
3. Soffiare sul filtro in carta per rimuovere polvere e detriti (fig. 10.A).
4. Lavare il filtro in spugna con acqua (fig. 10.B).

IMPORTANTE Non usare benzina, detersivi o altro per la pulizia del filtro.

5. Lasciare asciugare il filtro in spugna all'aria.
6. Pulire esternamente l'alloggiamento del filtro da polvere, detriti o sporcizia.
7. Sistemare gli elementi filtranti nel loro alloggiamento (fig. 9) (assicurarsi che il filtro in spugna sia ben assicurato);
8. Rimontare il coperchio (Fig. 9.B), fissando i pomoli (Fig. 9.A).

8.2 CONTROLLO DELLA CANDELA

La candela (Fig. 9.G) è accessibile rimuovendo il cappuccio (Fig. 9.F).

La candela deve essere sostituita con una di analoghe caratteristiche nel caso di elettrodi bruciati o isolante deteriorato, e comunque ogni 100 ore di funzionamento.

Per operazioni sulla candela rivolgersi a un rivenditore o centro di assistenza autorizzato. Consultare la tabella manutenzioni e la tabella identificazione inconvenienti per gli interventi relativi alla candela.

8.3 FUNE DI AVVIAMENTO

La fune di avviamento deve essere sostituita dal vostro Rivenditore ai primi segni di deterioramento.

8.4 REGOLAZIONE DEL CARBURATORE

Il carburatore è regolato in fabbrica in modo da ottenere le massime prestazioni in ogni situazione di utilizzo, con la minima emissione di gas nocivi, nel rispetto delle normative vigenti.

Nel caso di prestazioni scarse, rivolgersi al vostro Rivenditore per una verifica della carburazione e del motore.

Regolazioni del carburatore:

- T** = regolazione del minimo
L = regolazione miscela bassa velocità
H = regolazione miscela alta velocità

9. RIMESSAGGIO

IMPORTANTE Le norme di sicurezza da seguire durante le operazioni di rimessaggio sono descritte al par. 2.4. Rispettare scrupolosamente tali indicazioni per non incorrere in gravi rischi o pericoli.

9.1 RIMESSAGGIO DELLA MACCHINA

Quando la macchina deve essere rimessata per un periodo superiore a 2-3 mesi occorre attuare alcuni accorgimenti per evitare difficoltà alla ripresa del lavoro o danni permanenti al motore.

Prima di riporre la macchina:

1. Svuotare il serbatoio del carburante all'aperto e a motore freddo
2. Mettere il motore al minimo e lasciare la macchina in moto fino ad esaurire tutto il carburante rimasto nel serbatoio e nel carburatore.
3. Lasciare raffreddare il motore.
4. Pulire accuratamente la macchina.
5. Controllare che non ci siano componenti allentati o danneggiati. Se necessario, sostituire i componenti danneggiati e serrare eventuali viti e bulloni allentati o contattare il centro di assistenza autorizzato.
6. Rimessare la macchina:
 - in un ambiente asciutto
 - al riparo dalle intemperie
 - in un luogo inaccessibile ai bambini.
 - assicurandosi di aver rimosso chiavi o utensili usati per la manutenzione.

Al momento di rimettere in funzione la macchina:

1. Predisporre la macchina (cap.6).

10. MOVIMENTAZIONE E TRASPORTO

Ogni volta che è necessario movimentare, trasportare la macchina occorre:

- Arrestare la macchina (par. 6.5).
- Attendere l'arresto della girante.
- Staccare il cappuccio della candela (Fig. 9.G).
- Afferrare la macchina unicamente dalle impugnature e orientare i tubi in modo da non costituire intralcio.

Quando si trasporta la macchina con un automezzo, occorre:

- rimuovere i tubi;
- assicurare adeguatamente la macchina mediante funi o catene;

- posizionarla in modo da non costituire pericolo per nessuno.

11. ASSISTENZA E RIPARAZIONI

Questo manuale fornisce tutte le indicazioni necessarie per la conduzione della macchina e per una corretta manutenzione di base eseguibile dall'utilizzatore. Tutti gli interventi di regolazione e manutenzione non descritti in questo manuale devono essere eseguiti presso il vostro Rivenditore o un Centro specializzato, che dispone delle conoscenze e delle attrezzature necessarie affinché il lavoro sia correttamente eseguito, mantenendo il grado di sicurezza e le condizioni originali della macchina.

Operazioni eseguite presso strutture inadeguate o da persone non qualificate comportano in decadimento di ogni forma di Garanzia e di ogni obbligo o responsabilità del Costruttore.

- Solo le officine di assistenza autorizzate possono effettuare le riparazioni e la manutenzione in garanzia.
- Le officine di assistenza autorizzate utilizzano esclusivamente ricambi originali. I ricambi e gli accessori originali sono stati sviluppati appositamente per le macchine.
- I ricambi e gli accessori originali sono stati sviluppati appositamente per le macchine.
- I ricambi e gli accessori non originali non sono approvati; l'impiego di ricambi

ed accessori non originali compromette la sicurezza della macchina e solleva il Costruttore da ogni obbligo o responsabilità.

- Si raccomanda di affidare la macchina una volta all'anno ad un'officina di assistenza autorizzata per la manutenzione, l'assistenza e il controllo dei dispositivi di sicurezza.

12. COPERTURA DELLA GARANZIA

La garanzia copre tutti i difetti dei materiali e di fabbricazione. L'utilizzatore dovrà seguire attentamente tutte le istruzioni fornite nella documentazione allegata.

La garanzia non copre i danni dovuti a:

- Mancata familiarizzazione con la documentazione di accompagnamento.
- Disattenzione.
- Uso e montaggio impropri o non consentiti.
- Utilizzo di pezzi di ricambio non originali.
- Utilizzo di accessori non forniti o non approvati dal costruttore.

La garanzia non copre inoltre:

- La normale usura di materiali di consumo.
- Normale usura.

L'acquirente è protetto dalle proprie leggi nazionali. I diritti dell'acquirente previsti dalle proprie leggi nazionali non sono in alcun modo limitati dalla presente garanzia.

13. TABELLA MANUTENZIONI

Intervento	Periodicità	Paragrafo
MACCHINA		
Controllo di tutti i fissaggi	Prima di ogni uso	7.5
Controlli di sicurezza / Verifica dei comandi	Prima di ogni uso	6.2
Pulizia generale e controllo	Al termine di ogni uso	7.4
MOTORE		
Controllo/rabbocco livello carburante	Prima di ogni uso	7.3
Pulizia generale e controllo	Al termine di ogni uso	7.4
Pulizia del filtro aria	8-10 ore / dopo ogni stagione	8.1
Pulizia della candela	10 ore / dopo ogni stagione	***
Sostituzione candela	100 ore / dopo ogni stagione	***

*** Interventi che devono essere eseguiti dal Vostro Rivenditore o da un Centro di assistenza autorizzato

14. IDENTIFICAZIONE INCONVENIENTI

INCONVENIENTE	CAUSA PROBABILE	RIMEDIO
1. Il motore non si avvia o non si mantiene in moto	Procedura di avviamento non corretta.	Seguire le istruzioni (par. 6.3).
	Candela sporca o distanza fra gli elettrodi non corretta	Controllare la candela (par. 8.2).
	Filtro aria otturato	Pulire e/o sostituire il filtro (par. 8.1).
	Problemi di carburazione	Contattare il centro di assistenza autorizzato.
2. Il motore si avvia ma ha poca potenza.	Filtro aria otturato	Pulire e/o sostituire il filtro (par. 8.1).
	Problemi di carburazione	Contattare il centro di assistenza autorizzato.
3. Il motore ha un funzionamento irregolare o non ha potenza sotto carico	Candela sporca o distanza fra gli elettrodi non corretta	Controllare la candela (par. 8.2).
	Problemi di carburazione	Contattare il centro di assistenza autorizzato.
4. Il motore ha una fumosità eccessiva	Errata composizione della miscela	Preparare la miscela secondo le istruzioni (par. 7.2).
	Problemi di carburazione	Contattare il centro di assistenza autorizzato.
5. Ingolfamento del motore	La manopola di avviamento è stata azionata ripetutamente con il choke inserito	Smontare la candela (par. 8.2) e tirare dolcemente l'impugnatura della fune di avviamento (Fig. 6.A) per eliminare l'eccesso di carburante; quindi asciugare gli elettrodi della candela e rimontarla sul motore.
6. La girante ruota ma l'aria non esce dal tubo soffiatore	Tubo soffiatore bloccato o intasato	Arrestare la macchina e rimuovere eventuali ostruzioni.
7. Si avvertono rumori e/o vibrazioni eccessive durante il lavoro	Parti allentate o danneggiate	Fermare la macchina e staccare il cavo della candela (Fig. 9.F). Verificare eventuali danneggiamenti. Controllare se vi siano parti allentate e serrarle. Provvedere alle verifiche, sostituzioni o riparazioni presso il centro di assistenza autorizzato.
8. La macchina ha colpito un corpo estraneo	Danneggiamento o parti allentate.	Fermare la macchina e staccare il cavo della candela (Fig. 9.F). Verificare eventuali danneggiamenti. Controllare se vi siano parti allentate e serrarle. Provvedere alle verifiche, sostituzioni o riparazioni presso un il centro di assistenza autorizzato.
9. La macchina emette fumo durante il suo funzionamento	Soffiatore danneggiato.	Non utilizzare la macchina. Arrestare immediatamente la macchina, staccare il cavo della candela e contattare un Centro Assistenza.

Se gli inconvenienti perdurano dopo aver applicato i rimedi descritti, contattare il vostro Rivenditore.



СЪДЪРЖАНИЕ

1. ИНФОРМАЦИЯ ОТ ОБЩ ХАРАКТЕР.....	1
2. ПРАВИЛА ЗА БЕЗОПАСНОСТ.....	2
3. ЗАПОЗНАВАНЕ С МАШИНАТА.....	5
3.1 Описание на машината и предвидено използване.....	5
3.2 Знаци за безопасност.....	5
3.3 Идентификационен етикет на продукта.....	6
3.4 Основни компоненти.....	6
4. МОНТИРАНЕ.....	7
4.1 Компоненти за монтиране.....	7
5. КОМАНДИ ЗА УПРАВЛЕНИЕ.....	7
5.1 Лост за управление на ускорителя.....	7
5.2 Лост за регулиране на ускорителя и спиране на двигателя.....	8
5.3 Команда на дроселната клапа (choke).....	8
5.4 Бутон за управление на устройството за заливане преди пускане в действие (Primer).....	8
5.5 Ръкохватка за ръчно задействане.....	8
6. ИЗПОЛЗВАНЕ НА МАШИНАТА.....	8
6.1 Предварителни операции.....	8
6.2 Проверки за безопасност.....	8
6.3 Задействане.....	9
6.4 Работа.....	10
6.5 Спиране.....	11
6.6 След употреба.....	11
7. ОБИКНОВЕНА ПОДДРЪЖКА.....	11
7.1 Информация от общ характер.....	11
7.2 ПРИГОТВЯНЕ НА ГОРИВНАТА СМЕС.....	12
7.3 Зареждане с гориво.....	12
7.4 Почистване на машината и на двигателя.....	13
7.5 Фиксиращи гайки и винтове.....	13
8. ИЗВЪНРЕДНА ПОДДРЪЖКА.....	13
8.1 Почистване на въздушния филтър.....	13
8.2 Проверка на свещта.....	13
8.3 Стартов шнур.....	13
8.4 Настройка на карбуратора.....	13
9. ПРИБИРАНЕ ЗА СЪХРАНЕНИЕ.....	14
9.1 Прибиран на машината за съхранение.....	14
10. ПРЕМЕСТВАНЕ И ТРАНСПОРТИРАНЕ.....	14
11. ТЕХНИЧЕСКО ОБСЛУЖВАНЕ И ПОПРАВКИ.....	14
12. ГАРАНЦИОННО ПОКРИТИЕ.....	15
13. ТАБЛИЦА НА ОПЕРАЦИИТЕ ПО ПОДДРЪЖКАТА.....	15
14. ИДЕНТИФИЦИРАНЕ НА НЕИЗПРАВНОСТИ.....	15

1. ИНФОРМАЦИЯ ОТ ОБЩ ХАРАКТЕР

1.1 КАК ДА СЕ ЧЕТЕ РЪКОВОДСТВОТО

В текста на ръководството, някои параграфи, които съдържат особено важна информация за безопасността или функционирането, са отбелязани по различен начин според следния критерий:

ЗАБЕЛЕЖКА или **ВАЖНО** предоставя уточнения или други елементи по отношение на цитираното по-горе, с цел да се избегне повреждане на машината или нанасяне на щети.

Символът  показва опасност. Неспазването на предупреждението води до възможността от лични наранявания или наранявания на трети лица и/или нанасяне на щети.

- Параграфите отбелязани с квадрат със сив точков контур, указват опционални характеристики, които не са предвидени за всички модели, описани в това ръководство. Проверете дали съответната техническа характеристика е предвидена за Вашия модел.

Всички указания “преден”, “заден”, “десен” и “ляв” се отнасят до работната позиция на оператора.

1.2 СПРАВКИ

1.2.1 Фигури

Фигурите в тези инструкции за експлоатация са номерирани 1, 2, 3, и т.н. Компонентите посочени на фигурите са отбелязани с буквите А, В, С и т.н. Справката за компонента С на фигура 2 се посочва с надписа: “Вж. фиг. 2.С” или просто “(фиг. 2.С)”. Фигурите са индикативни. Действителните части може да се различават от тези, които са показани на фигурата.

1.2.2 Заглавия

Ръководството е разделено на глави и параграфи. Заглавието на параграф "2.1 Обучение" е подзаглавие на "2. Правила за безопасност". Отнасянията до заглавия или параграфи са отбелязани със съкращението "гл." или "пар." и съответния номер. Например: "гл. 2" или "пар. 2.1".

2. ПРАВИЛА ЗА БЕЗОПАСНОСТ

2.1 ОБУЧЕНИЕ

 **Разучете и свикнете с командите и с подходящото използване на машината. Научете се да изключвате бързо машината. Неспазването на предупрежденията и инструкциите може да причини инциденти и/или сериозни ранявания.**

- Никога не позволявайте машината да бъде използвана от деца или от хора, които не са запознати достатъчно с инструкциите. Местните закони може да предвиждат минимална възраст за право на използване.
- Да не се използва никога машината, ако потребителя е уморен или неразположен, или е приел лекарства, наркотици, алкохол или вредни за рефлексите и вниманието му вещества.
- Не забравяйте, че операторът или този, който използва машината е отговорен за инциденти и непредвидени ситуации, които могат да се случат на други хора или на тяхна собственост. Част от отговорността на потребителя е преценката на възможните рискове на терена, по който трябва да се работи, както и вземането на всички предпазни мерки, необходими за гарантиране на неговата безопасност и тази на другите хора, особено, когато се работи по наклони, неравни, хлъзгави или нестабилни терени.
- В случай, че искате да дадете или заемете машината на някого, убедете се, че потребителят се е запознал с инструкциите за експлоатация, съдържащи се в настоящото ръководство.

2.2 ПРЕДВАРИТЕЛНИ ОПЕРАЦИИ

Лични предпазни средства (ЛПС)

- Носете подходящо облекло, устойчиви работни обувки с нехлъзгащи се подметки и дълги панталони. Не задействате

машината, когато сте боси или носите отворени сандали. Носете слушалки за защита на слуха, антивибрационни ръкавици и маски против прах.

- Тази машина е изключително шумна и налага употребата на акустични предпазители.
- Използването на акустични защити може да намали способността да се чуват евентуални предупреждения (викове или аларми). Обърнете максимално внимание какво се случва около работната зона.
- Не носете шалове, ризи, колиета, гривни, дрехи с развяващи се части или снабдени с връзки, както и вратовръзки и висящи или широки аксесоари, които биха могли да се оплетат в машината или в предмети или материали, които се намират на работното място.
- Ако имате дълги коси, вържете ги по подходящ начин.

Работна зона / Машина

- Внимателно проверете цялата работна зона и разплетете ръчно като използвате гребло или метла остатъците и отстранете всичко онова, което може да бъде изхвърлено от машината (при употребата ѝ като обдухваща) или да запуши засмукващата тръба (при употребата ѝ като засмукваща) или да бъде източник на опасност (камъни, клони, жици, кости и т.н.).
- При условия на прашен терен е препоръчително да навлажните леко повърхността.

Двигатели с вътрешно горене: гориво

 **ОПАСНОСТ!** Бензинът и сместа са силно запалими!

 **ОПАСНОСТ!** Горивото е силнозапалимо.

- Съхранявайте бензина и сместа в специални контейнери, предназначени за такова използване, на сигурни места, далеч от източници на топлина или свободен пламък.
- Поддържайте съдовете и зоната за съхранение на горивото чисти и без остатъци от трева, листа или излишна грес.
- Не оставяйте контейнерите на места, достъпни за деца.
- Не пушете по време на подготовка на сместа, зареждане или доливане на гориво, както и всеки път, когато се работи с гориво.
- Долейте горивото като работите с фуния, на открито място.
- Да се избягва вдъшването на пари на горивото.

- Не прибавяйте гориво и не махайте пробката, ако двигателят работи или е топъл.
- Отваряйте бавно пробката на резервоара, с цел да се освободи постепенно вътрешното налягане.
- Не приближавайте пламък до отвора на резервоара, за да проверите неговото съдържание.
- Ако изтича гориво, не включвайте двигателя, а отдалечете машината от мястото, където е изтекло горивото и избягвайте да създавате възможност за пожар, докато горивото не се изпари и бензиновите пари се разнесат.
- Почистете незабавно всякаква следа от гориво, разлято върху машината или на земята.
- Винаги поставяйте и затягайте добре пробките на резервоара и на съда за гориво.
- Не включвайте машината на мястото, където е извършено зареждането; включването на двигателя трябва да стане на разстояние най-малко 3 метра от мястото, където е извършено зареждането с гориво.
- Избягвайте контакт на горивото с работното облекло и, в такъв случай се преоблечете, преди за задействате двигателят.
- Отдалечете хора, деца и животни от работната зона. Необходимо е децата да се наблюдават от друг възрастен.
- Проверете дали други хора се намират на разстояние поне 15 метра от радиуса на действието на машината.
- Избягвайте, доколкото е възможно, работа на влажен и хлъзгав терен и неравни или стръмни места, които не осигуряват устойчива позиция на оператора по време на работа.
- Избягвайте да работите във влажна трева, когато вали дъжд и при бури с опасност от мълнини.
- Обърнете особено внимание на неравностите на земята (издатини, вдлъбнатини), наклони, скрити опасности и за наличието на евентуални опасности, които биха могли да ограничат видимостта.
- Внимавайте много в близост до пропадания, канавки или насипи.
- Преценявайте винаги посоката навътъра и никога не работете срещу вятъра.
- Не използвайте машината в близост до отворени прозорци.
- По време на използване, избягвайте натрупване на отстранения материал в зоната на разтоварване, тъй като може да влезе в аспирационните отвори.
- Когато машината се използва близо до пътя, обърнете внимание на движението по пътя.
- За да избегнете риска от пожар, не оставяйте машината с топъл двигател сред листа, суха трева или друг леснозапалим материал.



2.3 ПО ВРЕМЕ НА ИЗПОЛЗВАНЕ

Работна зона

- Не задействайте двигателят в затворени пространства, където може да се акумулират опасни пари на въглероден оксид. Задействането на двигателя трябва да се извършва на открито или добре проветриво място. Не забравяйте, че изгорелите газове са токсични.
- По време на действие на машината, не насочвайте заглушителя, следователно изгорелите газове към леснозапалими материали.
- Не използвайте машината във взривоопасна среда и в присъствие на запалими течности, газове или прах. Електрически контакти или механични триения могат да породят искри, които могат да запалят прах или пари.
- Не използвайте машината в затворени помещения, при наличие на изпарения, в експлозивна атмосфера или в близост до запалими материали или електрически уреди.
- Работете само на дневна светлина или при добро изкуствено осветление и условия на добра видимост.

Поведение

- По време на работа, при използване като обдухваща, машината трябва винаги да се държи здраво с дясната ръка поставена върху горната ръкохватка.
- По време на работа, при използване като засмукваща (ако е предвидено), машината трябва винаги да се държи здраво с двете ръце, с дясната ръка върху горната ръкохватка, а лявата ръка върху долната ръкохватка, така че торбата за събиране да се намира отляво на оператора.
- Заемете неподвижно и стабилно положение и бъдете винаги внимателни.
- Не губете равновесие.
- Внимавайте да не удряте силно уреда в чужди тела, както и за евентуални изхвърляния на материал и прах, предизвикани от въздуха.
- Не насочвайте въздушната струя към хора или животни.
- При употреба като обдухваща машина, винаги внимавайте много, за да се

- избегне, че отстраняваният материал или вдигнатият прах могат да причинят наранявания на хора или животни, или щети на тяхната собственост.
- При използването на машината като засмукваща (ако е предвидено), не поставяйте ръчно предмети в засмукващия отвор и избягвайте да засмуквате големи предмети, които могат да повредят ротора (работното колело).
 - Не тичайте никога, а ходете.
 - Дръжте винаги лицето, ръцете и тялото далеч от аспирационната решетка (при използване на машината като засмукваща, ако е предвидено) и от отвора за изтласкване на въздух (при използване за обдухване).
 - Не запушвайте въздушните отвори, както по време на задействане, така и по време на използване на машината.
 - Въртящите се части могат да причинят сериозно нараняване; да се избягва контакт с въртящите се части, когато те все още се въртят.
 - Не пипайте части на двигателя, които по време на работа се загряват. Риск от изгаряния.
 -  В случай на счупвания или инциденти по време на работа, спрете незабавно двигателя и отдалечете машината по такъв начин, че да не предизвикате допълнителни щети; в случай на инциденти с лични увреждания или инциденти с трети лица, активирайте незабавно процедурите за бърза медицинска помощ, които са най-подходящи за създалата се ситуация и се обърнете към здравна служба за необходимото лечение. Отстранете старателно евентуални отпадъци, които могат да нанесат щети или увреждания на хора или животни, ако не бъдат забелязани.
 -  Продължителното излагане на вибрации може да доведе до увреждания и смущения на нервната и кръвоносната система (познати и като «Синдром на Рейноуд» или «бяла ръка»), особено за страдащите от смущения на кръвоносната система. Симптомите може да засягат ръцете, китките, пръстите и се проявяват със загуба на чувствителността, изтръпване, сърбеж, болка, загуба на цвят или структурни промени на кожата. Тези ефекти може да се усилят от ниските температури на околната среда и/или от прекалено стискане на дръжките. При проява на симптомите, трябва да се намали времето на употреба на машината и да се посъветват с лекар.

Ограничения при използването

- По време на работа, при използване като обдухваща, машината трябва винаги да се държи здраво с дясната ръка поставена върху горната ръкохватка.
- Машината не трябва да се използва от хора, които не са в състояние да я държат здраво с две ръце и/или да стоят стабилно в равновесие на краката си по време на работа.
- Никога не използвайте машината с повредени или липсващи защиты, или неправилно позиционирани.
- Никога не използвайте машината, ако не са монтирани предвидените за всяка употреба аксесоари (обдухване или засмукване);
- Не изключвайте, не деактивирайте, не сваляйте или не модифицирайте наличните системи за безопасност/микропревключватели.
- Не модифицирайте регулировките на двигателя и не го претоварвайте. Ако двигателят работи на прекалено високи обороти, се увеличава риска от лични наранявания.
- Не подлагайте машината на прекалено натоварване и не използвайте машина с малък капацитет за тежка работа; използването на подходяща за целта машина намалява риска и увеличава производителността.

2.4 ПОДДРЪЖКА, ПРИБИРАНЕ ЗА СЪХРАНЕНИЕ

Извършването на правилна поддръжка и прибиране за съхранение, запазва безопасността на машината и нивото на нейната производителност.

Поддръжка

- Никога не използвайте машината с износени или повредени части. Повредените или износени части трябва да бъдат заменени, а не поправени.
- За да се намали опасността от пожар, проверявайте редовно за течове на масло и/или гориво.
-  Нивото на шум и вибрации, указано в настоящите инструкции, представлява максималните стойности при употреба на машината. Необходимо е, да се вземат превантивни мерки за отстраняване на евентуални вреди дължащи се на високия шум и вибрационни натоварвания; използвайте машината при постоянна скорост, дръжте здраво ръкохватката с подходяща сила, използвайте машината при необходимия минимален режим за

извършване на съответната работа, носете слушалки против шум, извършвайте чести и подходящи паузи по време на работа.

Прибиране за съхранение

- Не прибирайте машината за съхранение с гориво в резервоара, в помещение, където парите на горивото могат да достигнат пламък, искра или източник на топлина.
- За да се намали опасността от пожар, не оставяйте съдове с остатъчен материал в помещението.

2.5 ОПАЗВАНЕ НА ОКОЛНАТА СРЕДА

Опазването на околната среда трябва да бъде приоритет и важен аспект при употребата на машината, в полза на гражданското общество и на средата, в която живеем.

- Избягвайте да притеснявате съседите. Използвайте машината само по разумно време (не рано сутрин или късно вечер, когато може да обезпокоите хората).
- Следвайте стриктно местните норми за изхвърляне на опаковките, маслата, горивото, филтрите, износените части или който и да е елемент, който може силно да замърси околната среда; тези отпадъци не могат да бъдат изхвърляни в боклука, а трябва да бъдат отделени и предавани в специалните центрове, където ще се осъществят рециклиране на материалите.
- Следвайте стриктно местните норми за изхвърлянето на отпадъчни материали.
- В момента на изваждане от употреба, не захвърляйте машината в околната среда, а се обърнете към събирателен пункт, съгласно действащите местни разпоредби.

3. ЗАПОЗНАВАНЕ С МАШИНАТА

3.1 ОПИСАНИЕ НА МАШИНАТА И ПРЕДВИДЕНО ИЗПОЛЗВАНЕ

Тази машина е градинско оборудване и точно преносима на рамо обдухваща машина, захранвана с двигател с вътрешно горене.

Машината е съставена основно от двутактов двигател с вътрешно горене, който задейства работно колело (ротор), което е в състояние да произведе въздушен поток с висока скорост.

3.1.1 Предвидена употреба

Тази машина е проектирана и конструирана за:

- преместване и натрупване посредством духане на листа, трева, различни остатъци с малки тегло и размери.

3.1.2 Неуместно използване

Всякакво друго използване, различно от това цитираното по-горе, може да се окаже опасно и да причини щети на хора и/или предмети. В неподходящата употреба се включват (като неизчерпателен пример):

- акумулирането или събирането на запалими или експлозивни продукти, топла жарава, горящ материал без пламък, запалени цигари, парчета от стъкло, режещи парчета, метални предмети, камъни и всичко друго, което може да се окаже опасно за безопасността на оператора и другите хора;
- насочване на въздушната струя към хора и/или животни;
- поставяне на предмети през аспирационната решетка;
- използване на машината без специално изработените от производителя аксесоари за различни цели или използване на различни, непредвидени аксесоари;
- използване на машината от повече от един човек;

ВАЖНО *Неуместното използване на машината води до отпадане на гаранцията и отхвърляне на каквато и да е отговорност на Производителя, като разходите произтичащи от нанесени щети или нараняване на самия потребител или на трети лица, са за сметка на потребителя.*

3.1.3 Тип потребител

Тази машина е предназначена за използване от потребители, тоест непрофесионални оператори. Тази машина е предназначена да се използва като хоби.

3.2 ЗНАЦИ ЗА БЕЗОПАСНОСТ

На машината са поставени различни символи (фиг. 2). Тяхната функция е тази, да припомнят на оператора какво поведение трябва да предприеме, за да използва машината с нужното внимание и предпазливост.

Значение на символите:



ВНИМАНИЕ! ОПАСНОСТ!

Ако машината се използва неправилно, може да се окаже опасна за Вас и за другите.



ВНИМАНИЕ! Преди да използвате тази машина, прочетете книгата с инструкции.



Използвайте акустични защити и очила.



Не излагайте машината на дъжд (или на влага)



ОПАСНОСТ ОТ ИЗЛИТАЦИ

МАТЕРИАЛИ! Обърнете внимание на евентуални излитания на материали, предизвикани от въздушния поток, които могат да причинят тежки наранявания на хора или предмети.



ОПАСНОСТ ОТ ИЗЛИТАЦИ

МАТЕРИАЛИ! По време на използване на машината отдалечете на поне 15 м. всички хора или домашни животни!



Опасност от отрязване на крайник! Дръжте винаги ръцете далеч от решетката, която се намира на входвъздух. Въртящото се работно колело (ротора) може да причини сериозни наранявания.



Опасност от сериозни наранявания! Дръжте далеч от решетката работно облекло с развяващи се части, защото биха могли да се заплетат в работното колело (ротора) и да причинят тежки наранявания.



Опасност от сериозни наранявания! Дръжте далеч от решетката, която се намира на вход въздух, вашата коса, защото би могла да се заплете в работното колело (ротора) и да причини тежки наранявания. Ако имате дълги коси, вържете ги по подходящ начин.

ВАЖНО Повредените или нечетливите стикери трябва да се заменят с нови. Новите стикери могат да бъдат заявени в оторизиран сервизен център.

3.3 ИДЕНТИФИКАЦИОНЕН ЕТИКЕТ НА ПРОДУКТА

На идентификационния етикет са посочени следните данни (фиг. 1).

1. Ниво на звукова мощност
2. Маркировка за съответствие СЕ
3. Година на производство
4. Вид машина
5. Сериен номер
6. Име и адрес на производителя
7. Код на артикул

Препишете идентификационните данни на машината на съответните места на етикета, който се намира отзад на корицата на ръководството.

ВАЖНО Използвайте идентификационните данни, които са посочени на идентификационния етикет на продукта всеки път, когато се свързвате с оторизирана работилница.

ВАЖНО Пример на декларацията за съответствие се намира на последните страници на ръководството.

3.4 ОСНОВНИ КОМПОНЕНТИ

Машината се състои от следните основни компоненти, на които отговаря следната функционалност (Фиг.1):

- Двигател:** предава движение на работното колело (ротора).
- Обдухваща тръба:** предразположена за изтласкване на въздушен поток.
- Ръкохватка за управление:** позволява задействане на командите на машината и насочване на обдухващата тръба.
- Резервоар за гориво:** това е резервоара за гориво, което захранва двигателя.
- Опорна плоча:** това е плочата, върху която е позиционирана машината. Снабдена е с ръкохватка за улесняване на транспортирането и на нея са свързани приспособленията за закачване на машината поставена на рамото. Снабдена е с система за амортизиране на вибрациите, която отстранява голяма част от тях по време на функционирането.

- F. Приспособления за поставяне на машината на рамо:** в случая са изработени от специална тъкан и преминават над раменете и помагат за поддържане на телото на машината по време на работа.
- G. Динамометричен гаечен ключ:** инструмент, който се използва за завъртане на винтове, гайки и болтове, за да се затегнат или разхлабят.

4. МОНТИРАНЕ

ВАЖНО *Нормите за безопасност, които трябва да се спазват, са описани в гл. 2. Спазвайте стриктно тези указания, с цел предотвратяване на сериозни рискове или опасности.*

Заради складирането и транспорта, някои компоненти на машината не са сглобени във фабриката, а трябва да бъдат монтирани след отстраняване на опаковката, като се следват следните инструкции.

▲ Разопаковането и завършването на монтажа трябва да се извърши върху равна и здрава повърхност, с достатъчно пространство за движение на машината и преместване на опаковките, като използвате винаги подходящи инструменти. Да не се използва машината, преди да сте завършили операциите по монтирането, указани в раздел "МОНТАЖ".

4.1 КОМПОНЕНТИ ЗА МОНТИРАНЕ

В опаковката са включени компонентите за монтаж.

4.1.1 Разопаковане

1. Отворете опаковката внимателно, като внимавате да не загубите компонентите.
2. Вижте за справка документацията, която е поставена в кутията, включително и настоящите инструкции.
3. Извадете от кутията всички немонтирани компоненти.
4. Извадете машината от кутията.
5. Унищожете кутията и опаковките в съответствие с местните разпоредби.

4.1.2 Монтаж на обдухващата тръба и на ръкохватката за управление

1. Вкарайте гъвката тръба (Фиг. 3.В) в тръбата за излизане навъздук

- (Фиг. 3.А) и фиксирайте скобата с отверка, за да я закачите стабилно.
2. Вкарайте тръбата (Фиг. 3.С) в гъвката тръба (Фиг. 3.В) като внимавате изпъкналата част (Фиг. 3.Г) да е обърната надолу. Фиксирайте скобата с отверка, за да закачите стабилно тръбите.
 3. Вкарайте опората на ръкохватката за управление (Фиг. 3.Н) в тръбата (Фиг. 3.С), като я подравните с изпъкналата част (Фиг. 3.Г). Позиционирайте ухото (пръстена) (Фиг. 3.І) в изпъкналата част (Фиг. 3.Ј).
 4. Фиксирайте ръкохватката за управление (Фиг. 3.К) и завийте винта (Фиг. 3.І).
 5. Прекарайте кабела в двата кабелопровода (Фиг. 3.М).
 6. Подравнете отделението на тръбата (Фиг. 3.Д) с изпъкналата част (Фиг. 3.Н) на тръбата (Фиг. 3.С). Избутайте тръбата (Фиг. 3.С) и я завъртете на 90° по посока на часовниковата стрелка, за да я закачите стабилно.
 7. Следвайте процедурата, която е описана в предходните две точки, за да монтирате тръбата (Фиг. 3.Е) и крайната част на обдухващата тръба (Фиг. 3.Ф).

4.1.3 Демонтаж на обдухващата тръба

ВАЖНО *Спрете машината (пар. 6.5) всеки път, когато се сваля обдухващата тръба.*

В зависимост от вида на тръбата:

- Ако тръбата е фиксирана с захващаща се изпъкнала част, завъртете я по посока обратна на часовниковата стрелка.
- Ако тръбата е фиксирана съсскоба, развийте скобите с помощта на отверка и демонтирайте тръбите.

5. КОМАНДИ ЗА УПРАВЛЕНИЕ

5.1 ЛОСТ ЗА УПРАВЛЕНИЕ НА УСКОРИТЕЛЯ

Лоста за управление на ускорителя (Фиг. 4.А) позволява да се регулира скоростта на въртене на работното колело (ротора).

Скоростта на въртене на работното колело (ротора) трябва да отговаря на вида на извършваната работа (гл. 6.4.1) и може да се регулира като се окаже по-силно или по-леко натискане на командата на ускорителя.

Максималната скорост на работа се постига с командата на ускорителя приведена в края на хода.

5.2 ЛОСТ ЗА РЕГУЛИРАНЕ НА УСКОРИТЕЛЯ И СПИРАНЕ НА ДВИГАТЕЛЯ

Лоста (Фиг. 4.В) изпълнява двойно действие:

1. Позволява задействане и спиране на двигателя.



Двигателят се спира (Фиг. 4.С).

Ако лоста е позициониран в други посоки, двигателят може да се задейства и приведе в състояние на функциониране.

2. Позволява да се регулира скоростта на въртете на работното колело (ротора), поддържайки ускорителят блокиран в желаното положение. Скоростта на въртене на работното колело (ротора) може да се регулира като се завърти лоста надули или нагоре. Максимална скорост се постига с лост завъртян изцяло надолу.

ЗАБЕЛЕЖКА Препоръчва се, да се използва функцията за регулиране на ускорителя по време на дълги работи, за да се избегне да се държи непрекъснато натиснат лоста за управление на ускорителя.

5.3 КОМАНДА НА ДРОСЕЛНАТА КЛАПА (ШОКЕ)

Използва се за задействане при студен двигател. Командата на дроселната клапа (choke) има три позиции:



Позиция А (Фиг 5.А) -

Изключена дроселна клапа (Choke) (нормално функциониране и задействане при топъл двигател).



Позиция В (Фиг 5.В) - Дроселна клапа (Choke) е в междинно положение (за улесняване на включването на двигателя).



Позиция С (Фиг 5.С)
-Включена дроселна клапа (Choke) (за задействане при студен двигател).

5.4 БУТОН ЗА УПРАВЛЕНИЕ НА УСТРОЙСТВОТО ЗА ЗАЛИВАНЕ ПРЕДИ ПУСКАНЕ В ДЕЙСТВИЕ (PRIMER)



Натискайки гуменият бутон на устройството за заливане преди пускане в действие, се впръсква гориво в карбуратора, като по този начин се улеснява задействането на двигателя.

5.5 РЪКОХВАТКА ЗА РЪЧНО ЗАДЕЙСТВАНЕ

Позволява ръчно задействане на двигателя (фиг. 6.А).

6. ИЗПОЛЗВАНЕ НА МАШИНАТА

ВАЖНО Нормите за безопасност, които трябва да се спазват, са описани в гл. 2. Спазвайте стриктно тези указания, с цел предотвратяване на сериозни рискове или опасности.

6.1 ПРЕДВАРИТЕЛНИ ОПЕРАЦИИ

Преди започване на работа трябва да се извършат серия от проверки и операции, за да се осигури пълноценната и максимално безопасна работа.

Поставете машината в хоризонтално положение и добре опряна на земята.

ВАЖНО Машината се доставя без гориво.

6.1.1 Зареждане на гориво

Преди да използвате машината, извършете зареждане с гориво. За начините на приготвяне на сместа и начините на зареждане на гориво и съответните предпазни мерки, вж. пар. 7.2, 7.3.

6.2 ПРОВЕРКИ ЗА БЕЗОПАСНОСТ

Извършете следните проверки за безопасност и проверете дали резултатите отговарят на посоченото в таблиците.

Преди да използвате машината, извършвайте винаги проверки за безопасност.

6.2.1 Обща проверка

Предмет	Резултат
Ръкохватки и приспособления за поставяне на машината на рамо (Фиг. 1.E, 1.F)	Почистени, подсушени и фиксирани правилно и здраво на машината
Винтове по машината	Добре фиксирани (не разхлабени).
Отвори за охлаждащ въздух	не трябва да бъдат запушени.
Обдухваща тръба (Фиг. 1.B)	Правилно монтирана.
Команда на ускорителя (Фиг. 4.A)	Трябва да се движи свободно, а не да се форсира.
Пост за регулиране на ускорителя (Фиг. 4.B)	Трябва да се движи свободно, а не да се форсира.
Работно колело (ротор)	Не трябва да има следи от повреждане.
Защити	Не трябва да има следи от повреждане.
Машина	Не трябва да има следи от повреждане или износване.
Въздушен филтър (Фиг. 9.C, 9.D)	трябва да е чист.
Електрическите кабели и кабелите на свещта	трябва да са здрави, за да се избегне генерирането на искри.
Капачка на свещта (Фиг. 9.F)	трябва да е здрава и правилно монтирана на свещта.

6.2.2 Тест за функциониране на машината

Действие	Резултат
Задействайте машината (пар. 6.3)	Машината се задейства. Работното колело (ротора) се върти на минимални обороти и обдухващата тръба изтласква малко въздух.
Задействайте лоста за управление на ускорителя (Фиг. 4.A) / регулиране на ускорителя (Фиг. 4.B)	Работното колело (ротора) се върти и обдухващата тръба изтласква въздух.

Действие	Резултат
Освободете лоста за управление на ускорителя (Фиг. 4.A) / регулиране на ускорителя (Фиг. 4.B)	Лоста за управление трябва да се върне автоматично и бързо в неутрално нулево положение. Работното колело (ротора) се върти на минимални обороти и обдухващата тръба изтласква малко въздух.
Доведете лоста на регулиране на ускорителя и спиране на двигателя в положение "STOP" (Фиг. 4.C)	Двигателят се спира. Работното колело (ротора) се спира и обдухващата тръба не изтласква въздух.

⚠ Ако един от резултатите се различава от указаното в таблиците, не е възможно използването на машината! Предайте машината в сервизен център за извършване на съответните проверки и поправка.

6.3 ЗАДЕЙСТВАНЕ

ВАЖНО На машината е поставен етикет (фиг. 2), който обобщава основните фази на задействане. Етикета изпълнява ролята на бързо упътване и не заменя описаните по-долу процедури.

1. Заемете стабилна и неподвижна позиция;
2. Уверете се, че обдухващата тръба не е обърната към евентуални наблюдатели или отпадъци;

ВАЖНО За да избегнете скъсване на стартовия шнур, не го издърпвайте докрай и не го плъзгайте по дължината на ръба на отвора на водача на шнур, отпускате постепенно ръкохватката, за да се избегне неконтролируемо ѝ връщане в изходна позиция.

ВАЖНО Никога не обвивайте стартовия шнур около ръката си.

6.3.1 Задействане при студен двигател

⚠ За задействане при "студен" двигател се има предвид задействане, което се извършва поне 5 минути след изключване на двигателя или след зареждане с гориво.

1. Извършете предварителноускоряване на двигателя като доведете лоста за регулиране на ускорителя (Фиг. 4.В) малко след средата на хода.
2. Включете дроселната клапа (choke) като доведете лоста в положение «С» (Фиг. 5.С).
3. Натиснете бутона за управление на устройството за заливане преди пускане в действие (Фиг. 5.Д) 10 пъти, за да улесните включването на карбуратора.
4. Дръжте здраво машината върху земята като я натискате с едната ръка, за да не изгубите контрол по време на задействането (Фиг. 6.В).
5. Тази машина е снабдена с ЛЕСНО СТАРТИРАНЕ (EASY-START). Дърпайте ръчката за задействане равномерно, без да извършвате резки движения (задействането става в последния участък на хода) Дръпнете няколко пъти, докато усетите първите запалвания.
6. Доведете командата на дроселната клапа (choke) в положение «В» (Фиг. 5.В).
7. Дърпайте ръкохватката за задействане, докато се постигне правилно запалване на двигателя.
8. Оставете двигателят да се върти поне 1 минута, за да се загрее.
9. Изключете командата на дроселната клапа (choke) (Фиг. 5.А), довеждайки лоста в положение «А».
10. Доведете лоста за регулиране на ускорителя (Фиг. 4.В) на минимум, за да изключите устройството за предварително ускоряване и доведете двигателя на минимум.

ВАЖНО Ако ръкохватката на стартовия шнур се активира неколкотократно с включена дроселна клапа (choke), двигателят може да се задави и да стане трудно задействането. В случай на задавяне на двигателя (вж. пар. 14.5).

6.3.2 Стартиране при загрят двигател

За включване на загрят двигател (веднага след неговото изключване):

1. Следвайте точки 1 - 3 - 4 - 6 - 7 - 9 - 10 на предишната процедура (пар. 6.3.1).

6.3.3 Използване на приспособленията за поставяне на машината на рамо

Приспособленията за поставяне на машината на рамо трябва да се поставят и носят след включване на машината.

Приспособленията за поставяне на машината на рамо и коланите трябва да бъдат регулирани според височината и телосложението на оператора.

1. Носете приспособленията за поставяне на машината на рамо като обикновена раница (Фиг. 7.А).
2. Затворете катарамите с червен стягащ пръстен на лявата страна и на талията.
3. Опънете ремъците така, че да се разпредели равномерно тежестта върху раменете.
4. За издържане на телгото на обдухващата тръба, свържете съединителя (Фиг. 7. В) в опората на ръкохватката за управление (Фиг. 7.С) и затворете катарамата с черен стягащ пръстен върху дясното рамо (Фиг. 7.Д).

6.4 РАБОТА

⚠ По време на работа, машината трябва винаги да се държи здраво с дясната ръка поставена върху ръкохватка на управлението (Фиг. 15).

6.4.1 Регулиране на скоростта

Винаги е необходимо да регулирате скоростта на въртене на работното колело (ротора) в зависимост от вида на материала, който трябва да се отстрани:

- ниска скорост на обдухване за леки материали и малки храсти върху поляната;
- средна скорост на обдухване за отстраняване на трева и леки листа върху асфалт или твърд терен;
- висока скорост на обдухване (команда на ускорител в края на хода), за по-тежки материали като свеж сняг или мръсотия с по-голям обем.

6.4.2 Съвети за използването

Възможно е да се регулира позицията и наклона на ръкохватката за управление (Фиг. 3.К), за да се постигне удобна работна позиция. За да извършите регулирането:

- Развийте винта (Фиг. 3.Л).
- За да регулирате наклона, спънете ръкохватката за управление напред или назад.
- За да регулирате позицията, плъзнете напред или назад опората на ръкохватката за управление

- След завършване на регулирането, завийте винта (Фиг. 3.L).

Напредвайте бавно като държите края на обдухващата тръба на подходящо разстояние от земята (Фиг. 8.A).

За да се избегне разсейване на материала, който трябва да се отстрани, насочете духането на въздуха около външните краища на натрупания материал. Не насочвайте никога духащия въздух в центъра на купа.

ВАЖНО *Спрете машината (пар. 6.5) по време на преместванията между работните зони.*

6.5 СПИРАНЕ

За спиране на машината:

1. Освободете лоста за управление на ускорителя (Фиг. 4.A) и доведете в началото на хода лоста за регулиране на ускорителя (Фиг. 4.B) и оставете двигателят да се върти на минимални обороти за няколко секунди.
2. Доведете лоста (Фиг. 4.B) в положение «STOP» (Фиг. 4.C).
3. Изчакайте спирането на работното колело (ротора).

⚠ *След спирането на машината, са нужни няколко секунди, преди спирането на работното колело (ротора).*

⚠ *Двигателят може да се окаже много топъл, веднага след изключването му. Не пипайте. Опасност от изгаряния.*

ВАЖНО *Спрете машината (пар. 6.5) и откачете капачката на свещта (Фиг. 9.F) всеки път, когато машината се оставя без наблюдение или, когато не се използва.*

ВАЖНО *Спрете машината (пар. 6.5) по време на преместванията между работните зони.*

6.6 СЛЕД УПОТРЕБА

- Откачете капачката от свещта (Фиг. 9.F).
- Изчакайте двигателя да изстине преди да приберете машината за съхранение в каквато и да била среда.
- Извършете почистване (пар. 7.4).
- Проверете дали няма разхлабени или повредени компоненти. Ако е необходимо, сменете повредените компоненти и затегнете евентуални разхлабени

винтове и болтове или се свържете с оторизиран сервизен център.

7. ОБИКНОВЕНА ПОДДРЪЖКА

7.1 ИНФОРМАЦИЯ ОТ ОБЩ ХАРАКТЕР

ВАЖНО *Нормите за безопасност, които трябва да се спазват, са описани в гл. 2. Спазвайте стриктно тези указания, с цел предотвратяване на сериозни рискове или опасности.*

⚠ *Преди да започнете каквато и да било намеса по поддръжката:*

- *Спрете машината;*
- *Откачете капачката от свещта (Фиг. 9.F);*
- *Изчакайте докато изстине двигателят;*
- *Прочетете съответните инструкции;*
- *Носете подходящо облекло, работни ръкавици и предпазни очила.*

- Честотата и вида на намесите са обобщени в "Таблица на операциите по поддръжката" (вж. гл. 13). Таблицата има за цел да ви помогне в поддържането на работоспособността и безопасността на вашата машина. В нея са посочени основните намеси и периодичността, предвидена за всяка от тях. Извършете съответното действие при първото изтичане на скока.
- Използването на неоригинални резервни части може да има отрицателно въздействие върху функционирането и безопасността на машината. Производителят отклонява всякаква отговорност в случай на нанасяне на щети или наранявания, предизвикани от тези продукти.
- Оригиналните резервни части се доставят от обслужващите работилници и от оторизираните дистрибутори.
- Никога не използвайте машината с износени или повредени части. Повредените частите трябва да бъдат заменени, а не поправени.

ВАЖНО *Всички операции по поддръжката и регулирането, които не са описани в това ръководство, трябва да се извършват от Вашия дистрибутори или от специализиран сервизен център.*

7.2 ПРИГОТВЯНЕ НА ГОРИВНАТА СМЕС

Тази машина е снабдена с двуктовок мотор, който изисква за гориво смес от бензин и смазочно масло.

ВАЖНО *Употребата единствено на бензин води до повреда на мотора и отменя правото за ползване на гаранцията.*

ВАЖНО *Използвайте единствено качествени горива и масла за доброто функциониране на машината и гарантиране продължителността на живот на механичните части.*

7.2.1 Характеристики на бензина

Използвайте единствено безоловен бензин (зелено означение) със стойност на октана не по-ниска от 90 N.O.

ВАЖНО *Зеленият бензин води до образуване на утайки в резервоара, ако се съхранява повече от два месеца. Винаги използвайте незастоял бензин!*

7.2.2 Характеристики на маслото

Използвайте единствено синтетично масло с отлично качество, предназначено за двуктовок двигатели, с технически данни съгласно JASO FC. При вашия продавач-консултант са налични масла, специално разработени за този вид мотори, които гарантират висока защита. Употребата на тези масла позволява съставянето на 2,5%-ова смес, представляваща една част масло на всеки 40 части бензин.

7.2.3 Приготвяне и съхраняване на сместа.

В таблицата е посочено количествата бензин и масло, необходими за приготвянето на сместа.

Бензин	Синтетично масло за двуктовок двигател
литри	литри
1	0,025
2	0,050

3	0,075
5	0,125
10	0,250

За приготвяне на сместа:

1. Сложете в подходящ съд половината от количеството бензин.
2. Прибавете всичкото масло.
3. Сложете останалата част от бензина.
4. Затворете съда и разклатете добре.

ВАЖНО *Сместа е подложена на стареене. Не приготвяйте по-голямо количество смес от необходимото ви, за да избегнете образуването на утайки.*

ВАЖНО *Съхранявайте отделно и добре идентифицирани контейнерите на сместа и бензина, за да избегнете евентуално объркване в момента на използването им.*

ВАЖНО *Почиствайте периодично контейнерите, в които съхранявате бензина и сместа, за да отстраните отложените утайки.*

7.3 ЗАРЕЖДАНЕ С ГОРИВО

 **Зареждането с гориво трябва да се извършва при спряна машина и откачена капачка.**

Преди да пристъпите към зареждане:

1. Разклатете добре сместа в тубата.
2. Поставете машината в стабилна позиция на равно, като пробката на резервоара на сместа е насочена нагоре.

ЗАБЕЛЕЖКА *На пробката на резервоара на маслото (Фиг. 11.A) е поставен следния символ:*



Резервоар за горивна смес

3. Почистете капачката и зоната около нея, за да не попаднат в резервоара отпадъчни продукти по време на зареждането.
4. Развъртайте внимателно капачката на резервоара, за да се отдели постепенно създдалото се вътре налягане.
5. При зареждане използвайте фуния, като гледате да не препълните резервоара до ръба на отвора.

7.4 ПОЧИСТВАНЕ НА МАШИНАТА И НА ДВИГАТЕЛЯ

За да се намали риска от пожар, почиствайте машината и особено двигателя, от остатъци от листа и клони.

- Почиствайте винаги машината след използване като използвате чиста кърпа, навлажнена в неутрален детергент.
- Отстранявайте всякаква следа от влага, като си послужите с мека и суха кърпа. Влагата може да предизвика рискове от електрически удари.
- Не използвайте агресивни детергенти или разтворители за почистване на пластмасовите части или ръкохватките.
- Не използвайте струи вода и избягвайте да мокрите двигателя и електрическите части.
- Поддържайте винаги работното колело (ротора) чисто и без прах и остатъци, обдухвайте със сгъстен въздух през решетката. Непръскайте работното колело (ротора) свода.
- За да се избегни прегряване и повреждане на двигателя, проверявайте винаги дали аспирационните решетки на охлаждащия въздух са чисти и без отпадъци.

7.5 ФИКСИРАЩИ ГАЙКИ И ВИНТОВЕ

- Поддържайте затегнати гайките и винтовете, за да сте сигурни, че машината се намира винаги в състояние да функционира безопасно.
- Проверявайте редовно дали ръкохватките са закрепени здраво.

8. ИЗВЪНРЕНА ПОДДРЪЖКА

8.1 ПОЧИСТВАНЕ НА ВЪЗДУШНИЯ ФИЛТЪР

ВАЖНО *Почистването на въздушния филтър е от особено значение за доброто функциониране и живот на машината. Не работете без филтър или с повреден филтър, за да не бъдат нанесени непоправими щети на мотора.*

Почистването трябва да се извършва на всеки 8-10 работни часа.

За почистване на филтъра:

1. Развийте двете кръгли ръчки (Фиг. 9.A) и свалете капака (Фиг. 9.B).

2. Свалете хартиения филтър (Фиг. 9.C) и гъбения филтър (Фиг. 9.D).
3. Продушайте хартиения филтър, за да отстраните евентуален прах и остатъци (фиг. 10.A).
4. Измийте гъбения филтър с вода (фиг. 10.B).

ВАЖНО *Да не се използва бензин, миялни препарати или друго за почистване на филтъра.*

5. Оставете гъбения филтър да изсъхне на въздуха.
6. Почистете външно гнездото на филтъра от прах, остатъци или мръсотия.
7. Поставете филтриращите елементи в техните гнезда (Фиг. 9) (уверете се, че гъбения филтър е подсушен добре);
8. Монтирайте отново капака (Фиг. 9.B) като го фиксирате с кръглите ръчки (Фиг. 9.A).

8.2 ПРОВЕРКА НА СВЕЩТА

Свещта (Фиг. 9.G) е достъпна като се свали капачката (Фиг. 9.F).

Свещта трябва да бъде заменена с друга, с аналогични характеристики, в случай, че електродите са изгорели или изолацията е износена, и така или иначе - на всеки 100 работни часа.

За извършване на операции по свещта се обърнете към дистрибутора или оторизиран сервизен център. Що се отнася до намесите по свещта, вижте за справка таблицата с операциите по поддръжката и таблицата за откриване на неизправности.

8.3 СТАРТОВ ШНУР

Стартовия шнур трябва да се замени от вашия продавач-консултант, при поява на първите следи от износване.

8.4 НАСТРОЙКА НА КАРБУРАТОРА

Карбураторът е фабрично настроен така, че да постигне максимална ефективност при всяка една употреба, с минимално отделяне на вредни емисии, следвайки действащите нормативи.

В случай на лоша работа, обърнете се към вашия продавач-консултант за проверка на карбуратора и мотора.

Настройка на карбуратора:

T = настройка на минимум
L = Настройка горивна смес за ниска скорост
H = Настройка горивна смес
за висока скорост

9. ПРИБИРАНЕ ЗА СЪХРАНЕНИЕ

ВАЖНО *Правилата за безопасност, които трябва да се спазват по време на операциите за прибиране за съхраняване, са описани в пар. 2.4. Спазвайте стриктно тези указания, с цел предотвратяване на сериозни рискове или опасности.*

9.1 ПРИБИРАН НА МАШИНАТА ЗА СЪХРАНЕНИЕ

Когато машината няма да се използва за период по-дълъг от 2-3 месеца, се налага да вземете някои мерки, за да избегнете трудности при следваща работа с машината или съответни трайни щети върху мотора.

Преди да приберете машината:

1. Изпразнете резервоара на горивото на открито и при студен двигател.
2. Нагласете двигателят на минимум и оставете машината да работи до изразходване на всичкото гориво, което е останало в карбуратора.
3. Оставете двигателя да се охлади.
4. Почистете старателно машината.
5. Проверете дали няма разхлабени или повредени компоненти. Ако е необходимо, сменете повредените компоненти и затегнете евентуални разхлабени винтове и болтове или се свържете с оторизиран сервизен център.
6. Приберете машината за съхранение:
 - в сухо помещение
 - защитена от неблагоприятни атмосферни явления
 - на място недостъпно за деца,
 - като се уверите, че сте свалили ключът или инструментите използвани за поддръжката.

В момента на привеждане на машината в действие:

1. Подгответе машината (гл. 6).

10. ПРЕМЕСТВАНЕ И ТРАНСПОРТИРАНЕ

Всеки път, когато трябва да премествате или транспортирате машината, е необходимо:

- Спрете машината (пар. 6.5).
- Изчакайте спирането на ротора.
- Откачете капачката от свещта (Фиг. 9.G).
- хвачайте машината единствено за дръжките и насочвайте тръбите, така че да не създавате препятствие.

Когато се транспортира машината с транспортно средство е необходимо:

- да свалите тръбите;
- при транспортиране обезопасете по подходящ начин като използвате въжета или вериги;
- машината да се позиционира така, че да не представлява опасност за никого.

11. ТЕХНИЧЕСКО ОБСЛУЖВАНЕ И ПОПРАВКИ

Това ръководство предоставя всички упътвания, необходими за управлението на машината и за извършване на правилна основна поддръжка от потребителя. Всички операции по регулирането и поддръжката, които не са описани в това ръководство, трябва да бъдат извършвани при Вашия дистрибутор или в специализиран център за обслужване, който разполага с необходимите познания и инструменти за правилното извършване на работата, като се запази степента на безопасност и първоначалното състояние на машината. Операции, извършени от некомпетентни лица или фирми водят до попадане на всякаква гаранция и всякаво задължение или отговорност на Производителя.

- Само оторизирани работилници за техническо обслужване могат да извършват поправки и поддръжка, когато машината е в гаранция.
- Оторизираните работилниците за техническо обслужване използват единствено оригинални резервни части. Оригиначните резервни части и принадлежности са специално разработени за машините.
- Оригиначните резервни части и принадлежности са специално разработени за машините.
- Не се одобрява използването на неоригинални резервни части и принадлежности; използването на неоригинални резервни части

- и принадлежности компрометираща безопасността на машината и освобождава Производителя от всякакво задължение и отговорност.
- Препоръчва се да закарате машината веднъж в годината в оторизирана работилница за техническо обслужване, за извършване на поддръжка, техническо обслужване и проверка на предпазните устройства.

- Непознаване на придружаващата документация.
 - Невнимание.
 - Неправилно използване и монтаж или несвойствено използване.
 - Използване на неоригинални резервни части.
 - Използване на принадлежности, които не са доставени или такива, които не са одобрени от производителя.
- Освен това, гаранцията не покрива:
- Нормалното износване на консумативите.
 - Нормалното износване.

12. ГАРАНЦИОННО ПОКРИТИЕ

Гаранцията покрива всички дефекти на материали, както и производствени дефекти. Потребителят трябва да следва внимателно всички предоставени инструкции в приложената документация. Гаранцията не покрива вреди/щети дължащи се на:

Потребителят е защитен от действащото национално законодателство. Правата на потребителя предвидени от действащото национално законодателство по никакъв начин не се ограничават от настоящата гаранция.

13. ТАБЛИЦА НА ОПЕРАЦИИТЕ ПО ПОДДРЪЖКАТА

Операция	Периодичност	Параграф
МАШИНА		
Проверка на всички фиксирания	Преди всяко използване	7.5
Проверки за безопасност / Проверка на командите	Преди всяко използване	6.2
Общо почистване и проверка	В края на всяко използване	7.4
ДВИГАТЕЛ		
Проверете нивото на горивото и долейте, ако е необходимо.	Преди всяко използване	7.3
Общо почистване и проверка	В края на всяко използване	7.4
Почистване на въздушния филтър	8-10 часа / след всеки сезон	8.1
Почистване на свещта	10 часа / след всеки сезон	***
Замяна на свещта	100 часа / след всеки сезон	***

*** Операция, която трябва да се извърши от вашия Дистрибутор или от Сервизен център

14. ИДЕНТИФИЦИРАНЕ НА НЕИЗПРАВНОСТИ

ПРОБЛЕМ	ВЪЗМОЖНА ПРИЧИНА	МЕРКИ
1. Моторът не се включва или се изключва сам	Неправилно стартиране.	Следвайте инструкциите (пар. 6.3).
	Замърсена свещ или неправилно разстояние между електродите	Проверете свещта (пар. 8.2).
	Запушен въздушен филтър	Почистете и/или сменете филтъра (пар. 8.1).

	Проблеми на карбуратора	Свържете се с оторизиран сервизен център.
--	-------------------------	---

ПРОБЛЕМ	ВЪЗМОЖНА ПРИЧИНА	МЕРКИ
2. Моторът се включва, но мощността му е малка.	Запушен въздушен филтър	Почистете и/или сменете филтъра (пар. 8.1).
	Проблеми на карбуратора	Свържете се с оторизиран сервизен център.
3. Моторът функционира неправилно или няма мощност при натоварване	Замърсена свещ или неправилно разстояние между електродите	Проверете свещта (пар. 8.2).
	Проблеми на карбуратора	Свържете се с оторизиран сервизен център.
4. Моторът пуши повече от нормално	Неправилно съставена горивна смес	Пригответе горивната смес, следвайки инструкциите (пар. 7.2).
	Проблеми на карбуратора	Свържете се с оторизиран сервизен център.
5. Задавяне на двигателя	Ръчката за задействане е била задействана неколккратно при включена дроселна клапа (choke) .	Демонтирайте свещта (пар. 8.2) и дръпнете леко ръкохватката на стартовия шнур (Фиг. 6.A), за да се отстрани излишното гориво; подсушете електродите на свещта и я монтирайте отново на двигателя.
6. Работното колело (ротора) се върти, но не излиза въздух от обдухващата тръба	Блокирана или запушена обдухваща тръба	Спрете машината и отстранете евентуални запушвания.
7. Чува се шум и/или се усещат прекалени вибрации по време на работа	Разхлабени или повредени части	Спрете машината и откачете кабела на свещта (Фиг. 9.F). Проверете за евентуални повреди. Проверете дали има разхлабени части и ги затегнете. Извършете проверки, смени или поправки в оторизиран специализиран център.
8. Машината е ударила чуждо тяло.	Повредена машина или разхлабени части.	Спрете машината и откачете кабела на свещта (Фиг. 9.F). Проверете за евентуални повреди. Проверете дали има разхлабени части и ги затегнете. Извършете проверки, смени или поправки в оторизиран специализиран център.
9. По време на работа, излиза пушек от машината	Повредена обдухваща машина.	Да не се използва машината. Спрете незабавно машината, откачете кабела на свещта и се свържете със сервизния център.

Ако проблемите продължават след като сте практикували описаните по-горе решения за отстраняване на неизправностите, свържете се с Вашия дистрибутор.



SADRŽAJ

1. OPĆE INFORMACIJE	1
2. SIGURNOSNI PROPISI	2
3. UPOZNAVANJE S MAŠINOM	4
3.1 Opis mašine i predviđena upotreba	4
3.2 Sigurnosne oznake	5
3.3 Identifikacijska naljepnica proizvoda	5
3.4 Glavni dijelovi	6
4. MONTAŽA	6
4.1 Komponente za montažu	6
5. UPRAVLJAČKE KOMANDE	6
5.1 Poluga komande gasa	6
5.2 Poluga za reguliranje gasa i zaustavljanje motora	7
5.3 Komanda čoka	7
5.4 Dugme komande ubrizgivača (primer)	7
5.5 Rukohvat za ručno startanje	7
6. UPOTREBA MAŠINE	7
6.1 Pripreme radnje	7
6.2 Sigurnosne kontrole	7
6.3 Startanje	8
6.4 Rad	9
6.5 Zaustavljanje	9
6.6 Nakon upotrebe	9
7. REDOVNO ODRŽAVANJE	9
7.1 Opće informacije	9
7.2 Priprema smješe	10
7.3 Sipanje goriva	10
7.4 Čišćenje mašine i motora	11
7.5 Matice i vijci za fiksiranje	11
8. IZVANREDNO ODRŽAVANJE	11
8.1 Čišćenje filtera za vazduh	11
8.2 Provjera svjećica	11
8.3 Saja za startanje	11
8.4 Podešavanje karburatora	11
9. SKLADIŠTENJE	11
9.1 Skladištenje mašine	12
10. ODRŽAVANJE I TRANSPORT	12
11. ASISTENCIJA I POPRAVKA	12
12. POKRIĆE GARANCIJE	12
13. TABLICA S INTERVENCIJAMA ODRŽAVANJA	13
14. PREPOZNAVANJE PROBLEMA	13

1. OPĆE INFORMACIJE

1.1 KAKO SE SLUŽITI PRIRUČNIKOM

U priručniku neki paragrafi koji sadrže informacije od posebnog značaja za sigurnost ili rad, istaknuti su na različite načine, prema slijedećem kriteriju:

NAPOMENA ili **VAŽNO** pruža objašnjenja ili ostale elemente u vezi s prethodno navedenim, kako ne biste oštetili mašinu ili napravili štetu.

Simbol  ističe opasnost. Ukoliko se ne pridržavate upozorenja, možete se povrijediti ili nanijeti povrede i/ili oštećenja trećim licima.

- Paragrafi istaknuti kvadratom s tačkastim stranama sive boje pokazuju opcijske karakteristike koje ne postoje na svim modelima mašina opisanih u ovom Priručniku. Provjerite je li karakteristika prisutna na Vašem modelu mašine.

Sve oznake "prednji", "stražnji", "desno" i "lijevo" odnose se na radni položaj rukovaoca.

1.2 REFERENCE

1.2.1 Slike

Slike u ovim uputstvima za upotrebu označene su brojevima 1, 2, 3 i tako dalje. Dijelovi prikazani na slikama označeni su slovima A, B, C i tako dalje. Referencija na komponentu C na slici 2 označava se natpisom: "Vidi sl. 2.C" ili samo "(Sl. 2.C)". Slike su indikativne. Stvarni komadi mogu varirati u odnosu na one prikazane.

1.2.2 Naslovi

Priručnik je podijeljen na poglavlja i paragrafe. Naslov paragrafa "2.1. Obuka" je podnaslov od "2. Sigurnosni propisi". Referencija na naslove i paragrafe označena je skraćenicama pogl. i par. i odnosnim brojem. Primjer: "pogl. 2" ili "par. 2.1".

2. SIGURNOSNI PROPISI

2.1 OBUKA

⚠ Upoznajte se sa komandama i s prikladnim načinom upotrebe mašine. Naučite brzo da zaustavite mašinu. Nepoštovanje upozorenja i uputstava može dovesti do nastanka požara i/ili ozbiljnih povreda.

- Nemojte nikada dopustiti da mašinu koriste djeca ili osobe koje nisu dovoljno upoznate s uputstvima. Lokalni zakoni mogu utvrditi minimalni uzrast korisnika.
- Ne koristiti nikada mašinu ako je korisnik umoran ili se loše osjeća, ili je pak uzeo lijekove, drogu ili alkohol ili materije koje ugrožavaju njegove reflekse i pažnju.
- Ne zaboravite da je rukovaoc ili korisnik odgovoran za nezgode i nepredviđene slučajeve koji mogu nastati na štetu drugih osoba ili njihove imovine. Odgovornost korisnika podrazumijeva procjenu potencijalnih opasnosti terena na kojem se radi, poduzimanje svih potrebnih mjera kako bi garantovao vlastitu sigurnost i sigurnost drugih osoba, a posebno na strmim, neravnim, klizavim ili nestabilnim terenima.
- Ukoliko želite ustupiti ili posuditi mašinu drugima, provjerite je li novi korisnik pročitao uputstva za upotrebu sadržana u ovom priručniku.

2.2 PRIPREMNE RADNJE

Oprema za ličnu zaštitu

- Nosite prikladnu odjeću, jaku radnu obuću s donom otpornim na klizanje i duge pantalone. Nemojte aktivirati mašinu bosih nogu ili u otvorenim sandalama. Nosite zaštitu za sluh, rukavice za zaštitu od vibracija, zaštitne naočale, maske za zaštitu od prašine.
- Ova mašina je jako bučna i potrebno je koristiti zaštitu za sluh.
- Upotreba zaštite za sluh može smanjiti mogućnost da čujete eventualna upozorenja (viku ili alarme). Posebnu pažnju obratite na ono što se dešava oko radnog područja.
- Nemojte nositi šalove, košulje, ogrlice, narukvice, odjeću koja ima lepršave dijelove, kao ni uzice ni kravate, odnosno dodatke koji vise ili su široki jer bi se mogli zakačiti za mašinu ili predmete i materijal koji se nalazi na radnom mjestu.
- Prikladno vezati dugu kosu.

Radni prostor / Mašina

- Detaljno pregledajte čitavo radno područje i koristite grabulje ili metlu i ručno razdvojite otpad i uklonite sve ono što bi mašina mogla izbaciti (kad se mašina koristi kao duvač lišća) ili što bi moglo začepiti usisnu cijev (kad se mašina koristi kao usisivač lišća) odnosno sve ono što bi moglo biti izvor opasnosti (kamenje, granje, žica, kosti itd.).
- Ako se radi na prašnjavom terenu, lagano navlažite površinu istog.

Motor s unutarnjim izgaranjem: gorivo

⚠ OPASNOST! Benzin i smješa goriva su lako zapaljivi.

⚠ OPASNOST! Gorivo je lako zapaljivo.

- Čuvajte benzin i smješu goriva u službeno potvrđenim kanisterima za goriva, na sigurnom mjestu, podalje od izvora topline ili otvorenog plamena.
- U kanisterima i u prostoriji u kojoj se skladišti benzin ne smije biti ostataka trave, lišća ili prekomjerne masnoće.
- Ne ostavljajte kanistere na dohvatu djece.
- Nemojte pušiti za vrijeme pripreme smješe, za vrijeme dolivanja ili sipanja goriva i svaki put kad rukujete gorivom.
- Dolijte gorivo pomoću lijevka.
- Izbjegavajte udisati pare goriva.
- Nemojte dodavati gorivo ili otvarati poklopac na rezervoaru kad motor radi ili kad je vruć.
- Polako otvorite poklopac na rezervoaru i pričekajte da se postupno ispusti unutrašnji pritisak.
- Nemojte približavati plamen otvoru rezervoara da provjerite njegov sadržaj.
- Ukoliko dođe do prospanja goriva, ne startati motor, nego udaljiti mašinu s mjesta gdje je gorivo prosuto, te izbjeći mogućnost izazivanja požara, sve dok gorivone ispari i dok se ne rasprše pare goriva.
- Odmah očistite svaki trag goriva koji se prosuo po mašini ili na tlo.
- Uvijek vratite na mjesto i dobro pritegnite poklopce na rezervoaru i kanisteru goriva.
- Nemojte startati mašinu na mjestu gdje ste sipali gorivo; motor treba startati na rastojanju od najmanje 3 metra od mjesta gdje se sipano gorivo u mašinu.
- Izbjegavajte da gorivo dođe u dodir s odjećom, a u tom slučaju, presvucite se prije nego što startate motor.

2.3 ZA VRIJEME UPOTREBE



Radni prostor

- Nemojte aktivirati motor u zatvorenim prostorijama, u kojima bi moglo da se nakupljaju opasni dimovi ugljičnog monoksida.

- Operacije startanja moraju se vršiti napolju ili na dobro provjetrenom mjestu. Ne zaboravite da su ispušni plinovi otrovni.
- Za vrijeme startanja mašine ne usmjeravajte prigušivač, dakle ispušne plinove prema zapaljivom materijalu.
 - Nemojte koristiti mašinu na prostoru u kojem postoji rizik od eksplozija, u prisustvu zapaljive tečnosti, plina ili prašine. Električni kontakti ili mehaničko trljanje mogu dovesti do stvaranja iskri koje mogu zapaliti prašinu ili paru.
 - Nemojte koristiti mašinu u zatvorenim prostorijama, kad dolazi do isparavanja, u eksplozivnom okruženju ili u blizini zapaljivog materijala ili električnih aparata.
 - Radite isključivo po dnevnom svjetlu ili pri dobrom vještačkom osvjetljenju ili kad se dobro vidi.
 - Udaljite osobe, djecu i životinje s radnog područja. Djecu trebaju nadgledati odrasli.
 - Proverite da li se ostale osobe nalaze na najmanje 15 metara od djelokruga mašine.
 - Koliko je moguće izbjegavajte raditi kad je tlo mokro ili klizavo odnosno na neravnom ili strmom terenu koji ne može garantovati stabilnost rukovaoca za vrijeme rada.
 - Nemojte raditi po mokroj travi, kad pada kiša i kad postoji rizik od nevremena, posebno kad postoji mogućnost pojave munja.
 - Posebnu pažnju obratite na neravnine terena (ispupčenja, udubljenja), na padine, na skrivene opasnosti i na prisutnost mogućih opasnosti koje bi mogle ograničiti vidljivost.
 - Budite oprezni u blizini provalija, jaraka ili nasipa.
 - Uvijek ocijenite smjer vjetera i nikada ne radite u smjeru suprotnom od onoga u kojem vjeter duva.
 - Ne koristite mašinu u blizini otvorenih prozora.
 - Za vrijeme upotrebe, izbjegavajte nagomilavati uklonjeni materijal u području istovara jer bi mogao biti projektiran u usisne otvore.
 - Pazite na promet kad mašinu koristite u blizini puta.
 - Da bi se izbjegao rizik od požara, nemojte ostavljati mašinu kad je motor vruć u lišću, suhoj travi ili zapaljivom materijalu.

Ponašanje

- Za vrijeme rada, kada mašinu koristite kao duvač lišća, istu uvijek morate držati čvrsto na način da Vam desna ruka bude na gornjem rukohvatu.
- Za vrijeme rada, kad mašinu koristite kao usisivač lišća (ako je predviđeno), istu uvijek morate držati s obadrije ruke, tako da desna ruka bude na gornjem rukohvatu, a lijeva ruka na donjem rukohvatu da bi se sabirna vreća našla s Vaše lijeve strane (s lijeve strane rukovaoca).

- Zauzmite čvrst i stabilan položaj i budite oprezni.
- Nemojte gubiti ravnotežu.
- Pazite da ne udarite snažno o strana tijela i pazite na moguće odlijetanje materijala i prašine izazvanog vazduhom.
- Nemojte usmjeravati mlaz vazduha prema osobama ili životinjama.
- Kad mašinu koristite kao duvač, uvijek budite izuzetno pažljivi kako materijal koji duvate ili prašina koja se diže ne bi izazvali povrede osoba ili životinja i oštetile predmete.
- Kad mašinu koristite kao usisivač lišća (ako je predviđeno), nemojte ručno stavljati predmete u usisni otvor i izbjegavajte da usisavate glomazne predmete koji mogu oštetiti rotor.
- Nemojte trčati, već hodajte.
- Držite uvijek lice, ruke i tijelo podalje od usisne rešetke (kad mašinu koristite kao usisivač lišća, ako je predviđeno) i od otvora za izbacivanje vazduha (kad mašinu koristite kao duvač lišća).
- Nemojte zapušivati otvore za prolaz vazduha niti za vrijeme startanja niti za vrijeme upotrebe mašine.
- Okretni dijelovi mogu nanijeti ozbiljne tjelesne povrede; izbjegavajte dodir sa ovim dijelovima kad su oni u pokretu.
- Nemojte dodirivati dijelove motora koji se za vrijeme rada zagrijevaju. Rizik od opekotina.
-  U slučaju kvara ili nezgode za vrijeme rada, odmah isključite motor i udaljite mašinu kako ne bi nastala dalja oštećenja; ako povrijedite sebe ili druge osobe, odmah primijenite mjere prve pomoći koje su najprikladnije situaciji koja je nastala i obratite se zdravstvenoj ustanovi radi potrebnog liječenja. Pažljivo uklonite sve eventualne otpatke koji bi mogli oštetiti ili povrijediti osobe ili životinje u slučaju da ih niko ne nadzire.
-  Produženo izlaganje vibracijama može dovesti do povreda i smetnji u nervnom i vaskularnom sistemu (poznate kao "Raynaudov fenomen" ili "bijeli prsti") posebno kod osoba koje imaju problema sa cirkulacijom. Simptomi se mogu javiti na rukama, zglobovima i prstima, a ispoljavaju se gubitkom osjećaja, utrnulošću, svrabom, boli, blijedenjem ili strukturalnim promjenama kože. Ovi efekti mogu se proširiti kad su niske temperature i/ili ako preterano stišćete rukohvat. Kad se jave ovi simptomi, treba smanjiti vrijeme korištenja mašine i obratiti se ljekaru.

Ograničenja u upotrebi

- Za vrijeme rada, kada mašinu koristite kao duvač lišća, istu uvijek morate držati čvrsto na način da Vam desna ruka bude na gornjem rukohvatu.

- Mašinu ne treba koristiti ako korisnik nije u stanju čvrsto držati mašinu s obadje ruke i/ili stabilno ostati u ravnoteži na nogama za vrijeme rada.
- Nikada ne koristite mašinu kad su štitnici oštećeni, kad nisu namontirani ili ukoliko nisu ispravno postavljani.
- Nikada ne koristite mašinu ako niste namontirali sve dodatke predviđene za sve vrste upotrebe (duvanje ili usisavanje);
- Nemojte isključivati, deaktivirati, skidati ili oštećivati sigurnosne uređaje/ mikroprekidače koji postoje na mašini.
- Nemojte mijenjati podešenost motora, niti ga pustite da radi prekomjernom brzinom. Ako motor radi pri prevelikom broju okretaja, povećava se rizik od tjelesnih povreda.
- Ne izlagati mašinu preteranom naporu i ne koristiti malu mašinu za teške radove; upotreba odgovarajuće mašine smanjuje rizike i poboljšava kvalitet rada.

2.4 ODRŽAVANJE, SKLADIŠTENJE

Redovno održavajte mašinu i ispravno je uskladištite kako bi se održala njena sigurnost i njen izvorni učinak.

Održavanje

- Nikada nemojte koristiti mašinu kad su njeni dijelovi istrošeni ili oštećeni. Dijelovi u kvaru ili oštećeni dijelovi moraju se zamijeniti, nikada popravljati.
- Da bi se smanjio rizik od požara, redovno provjeravajte da ne dolazi do curenja ulja i/ili goriva.
-  Nivo buke i vibracija navedena u ovim uputstvima, predstavlja najviše vrijednosti za vrijeme upotrebe mašine. Potrebno je primijeniti preventivne mjere zaštite u cilju otklanjanja eventualne štete uslijed velike buke i naprezanja izazvanog vibracijama; koristite mašinu pri stalnoj brzini, držite dovoljno čvrsto rukohvat, koristite mašinu pri minimalnoj brzini potrebnoj za rad, nosite zaštitu za sluh, pravite česte i prikladne pauze za vrijeme rada.

Skladištenje

- Ne odlažite mašinu ako u rezervoaru ima goriva u prostoru gdje bi pare goriva mogle doći u dodir s plamenom, iskrama ili jakim izvorom topline.
- Da biste smanjili rizik od požara, nemojte ostavljati posude s odrezanim materijalom u prostorijama.

2.5 ZAŠTITA OKOLICE

Zaštita okolice mora biti važan i prioritetan aspekt pri korištenju mašine, uz poštovanje susjedstva i okruženja u kojem živimo.

- Nemojte uznemiravati susjede. Koristite mašinu samo u dogledno vrijeme (ne rano ujutru niti kasno uveče jer biste tada mogli uznemiriti osobe).
- Strogo slijedite lokalne propise za zbrinjavanje ambalaže, ulja, goriva, filtera, istrošenih dijelova ili bilo kojeg drugog elementa koji ima jak uticaj na okolicu; ovaj otpad se ne smije baciti u obični otpad, već se mora odvojiti i predati određenim centrima za skupljanje otpada koji će se pobrinuti za recikliranje materijala.
- Strogo se pridržavajte lokalnih propisa za uklanjanje otpadnog materijala.
- Kada prestanite koristiti mašinu, nemojte napustiti mašinu u okolici, već se obratite centru za sakupljanje otpada, u skladu sa važećim lokalnim propisima.

3. UPOZNAVANJE MAŠINOM

3.1 OPIS MAŠINE I PREDVIĐENA UPOTREBA

Ova mašina je baštenska alatka, točnije u pitanju je duvač lišća koji se nosi preko ramena i koji se napaja motorom s unutarnjim izgaranjem.

Mašina se na prvom mjestu sastoji od dvotaktnog motora s unutarnjim izgaranjem koji aktivira rotor koji je u stanju proizvesti protok vazduha velike brzine.

3.1.1 Predviđena upotreba

Ova mašina je projektirana i izrađena za:

- pomicanje i gomilanje lišća, trave, raznog lakšeg i sitnijeg krša, i to duvanjem;

3.1.2 Neprikladna upotreba

Bilo koja druga upotreba koja nije prethodno navedena može biti opasna i nanijeti štetu osobama i/ili predmetima. U neprikladnu upotrebu spadaju (navodimo samo nekoliko primjera):

- gomilanje ili skupljanje zapaljivog ili eksplozivnog materijala, vrućeg žara ili materijala koji gori bez plamena, upaljenih cigareta, komada stakla, oštarih komada, metalnih predmeta, kamenja i

svoga ostalog što može biti opasno za sigurnost rukovaoca i ostalih osoba.

- usmjeravanje vazduha koji duva u pravcu osoba i/ili životinja;
- ubacivanje predmeta u mašinu kroz usisnu rešetku;
- korištenje mašine bez dodataka koje je proizvođač predvideo za raznu upotrebu ili korištenje nepredviđenih dodataka;
- korištenje mašine od strane više osoba istovremeno.

VAŽNO *Neprikladna upotreba dovodi do prestanka važenja garancije, a proizvođač neće snositi nikakvu odgovornost, već će korisnik morati snositi troškove za oštećenja ili povrede nanijete samom sebi ili trećim osobama.*

3.1.3 Tipologija korisnika

Ova mašina je namijenjena da je koriste osobe, odnosno rukovaoci koji nisu profesionalci. Ova mašina je namijenjena za upotrebu iz hobija.

3.2 SIGURNOSNE OZNAKE

Na mašini se nalaze razni simboli (Sl. 2). Oni imaju ulogu da podsjetite rukovaoca na ponašanje koje mora imati kako bi koristio mašinu pažljivo i oprezno.

Značenje simbola:



PAŽNJA! OPASNOST! Ukoliko se ova mašina ispravno ne koristi, može biti opasna za rukovaoca i za ostale.



PAŽNJA! Prije nego što počnete koristiti ovu mašinu, pročitajte priručnik s uputstvima.



Koristite zaštitu za uši, naočale.



Ne izlažite mašinu kiši (ili vlazi).



OPASNOST OD ODLIJETANJA PREDMETA! Pazite na moguće odljetanje materijala, koje može izazvati mlaz vazduha, a koji materijal može nanijeti teške povrede osobama ili oštetiti predmete.



OPASNOST OD ODLIJETANJA PREDMETA! Držati na rastojanju od najmanje 15 m osobe ili domaće životinje za vrijeme upotrebe mašine!



Opasnost od amputacije! Uvijek držite ruke podalje od rešetke za ulazak vazduha. Rotor u fazi okretanja može izazvati ozbiljne povrede.



Opasnost od ozbiljnih povreda! Držite podalje odjeću s lepršavim dijelovima od rešetke za ulazak vazduha jer bi se ona mogla zamrsiti u rotoru i izazvati ozbiljne povrede.



Opasnost od ozbiljnih povreda! Držite podalje kosu od rešetke za ulazak vazduha jer bi se ona mogla zamrsiti u rotoru i izazvati ozbiljne povrede. Prikladno vezati dugu kosu.

VAŽNO *Oštećene ili nečistljive naljepnice moraju se zamijeniti. Zatražite nove naljepnice od ovlaštene servisne službe.*

3.3 IDENTIFIKACIJSKA NALJEPNICA PROIZVODA

Na identifikacijskoj naljepnici proizvođača nalaze se sljedeći podaci (Sl. 1):

1. Nivo zvučne snage
2. Oznaka sukladnosti CE
3. Godina proizvodnje
4. Tip mašine
5. Serijski broj
6. Naziv i adresa proizvođača
7. Šifra artikla

Upišite identifikacijske podatke o mašini u odgovarajući prostor na naljepnici koja se nalazi na poledini naslovne strane.

VAŽNO *Koristite identifikacijske podatke koji se nalaze na naljepnici za identifikaciju proizvođača svaki put kada kontaktirate ovlaštenu servisnu službu.*

VAŽNO *Primjer izjave o sukladnosti nalazi se na posljednjim stranama priručnika.*

3.4 GLAVNI DIJELOVI

Mašina se sastoji od sljedećih glavnih dijelova, koji imaju sljedeće funkcije (Sl.1):

- A. **Motor:** pokreće rotor.
- B. **Cijev za duvanje:** element za izbacivanje mlaza vazduha.
- C. **Rukohvat za upravljanje:** omogućava aktiviranje komandi mašine i usmjeravanje cijevi za duvanje.
- D. **Rezervoar za gorivo:** posuda za gorivo kojim se napaja motor.
- E. **Nosač ploča:** ploča na kojoj je postavljena mašina. Opremljena je rukohvatom radi lakšeg transporta, na nju su povezane naramenice za nošenje mašine preko ramena. Opremljena je sistemom za smanjenje vibracija oji eliminira najveću količinu vibracija za vrijeme rada.
- F. **Naramenice:** sastoje se odplatnenih kaiševa koji se stavljaju na ramena i tako pomažu da rukovaoc izdrži težinu mašine za vrijeme rada.
- G. **Ključ za pritezanje:** alatka koja se koristi za okretanje vijaka, matica i vijaka s maticama, kako bi se oni zategli ili popustili.

4. MONTAŽA

VAŽNO *Sigurnosni propisi kojih se treba pridržavati opisani su u pogl. 2. Strogo se pridržavajte ovih propisa kako ne bi nastali rizici ili opasnosti.*

Za potrebe skladištenja i transporta, neki dijelovi mašine nisu direktno sklopljeni u fabrici, već ih treba namontirati nakon skidanja ambalaže, prema narednim uputstvima.

! *Skidanje ambalaže i dovršetak montaže trebaju se izvršiti na ravnoj i čvrstoj površini, s dovoljno prostora za pokretanje mašine i pakovanja i uz pomoć odgovarajućeg alata. Nemojte koristiti mašinu prije nego što završite radnje navedene u odjeljku "MONTAŽA".*

4.1 KOMPONENTE ZA MONTAŽU

U pakovanju se nalaze dijelovi za montažu.

4.1.1 Skidanje ambalaže

1. Otvorite pakovanje pažljivo, pazite da ne zagubite dijelove.

2. Pročitajte dokumentaciju kojase nalazi u kutiji, kao i ova uputstva.
3. Izvadite iz kutije sve dijelove koji nisu namontirani.
4. Izvadite mašinu iz kutije.
5. Zbrinite kutiju i ambalažu u skladu s lokalnim zakonskim propisima.

4.1.2 Montaža cijevi za duvanje i rukohvata za upravljanje

1. Stavite savitljivu cijev (Sl. 3.B) u cijev za izlazak vazduha (Sl. 3.A) i fiksirajte obujmicu pomoću odvijaća vijaka tako da je čvrsto zakačite.
2. Umetnite cijev (Sl. 3.C) u savitljivu cijev (Sl. 3.B) pazeći da istureni dio (Sl. 3.G) bude okrenut prema dolje. Fiksirajte obujmicu odvijaćem vijaka tako da čvrsto zakačite cijevi.
3. Stavite nosač rukohvata za upravljanje (Sl. 3.H) u cijev (Sl. 3.C) i poravnajte istureni dio (Sl. 3.G). Postavite ušicu (Sl. 3.I) u istureni dio (Sl. 3.J).
4. Fiksirajte rukohvat za upravljanje (Sl. 3.K) i zavrnite vijak (Sl. 3.L).
5. Uvucite kabal u kablovske uvodnice (Sl. 3.M).
6. Poravnajte prostor cijevi (Sl. 3.D) s isturenim dijelom (Sl. 3.N) cijevi (Sl. 3.C). Gurnite cijev (Sl. 3.C) i okrenite je za 90° u smjeru kazaljke na satu na način da se ona čvrsto zakači.
7. Slijedite postupak opisan u dvije prethodne točke da biste namontirali cijev (Sl. 3.E), i završni dio cijevi za duvanje (Sl. 3.F).

4.1.3 Skidanje cijevi za duvanje

VAŽNO *Zaustavite mašinu (par. 6.5) svaki put kad skidate cijev za duvanje.*

U zavisnosti od tipologije cijevi:

- Ako je cijev fiksirana pomoću isturenog dijela na usađivanje, okrenite je u smjeru suprotno od kazaljke na satu.
- Ao je cijev fiksirana obujmicama, odvijte obujmice pomoću odvijaća vijaka i skinite cijev.

5. UPRAVLJAČKE KOMANDE

5.1 POLUGA KOMANDE GASA

Poluga komande gasa (Sl. 4.A) omogućava reguliranje brzine okretanja rotora.

Brzina okretanja rotora mora biti srazmjerna tipu rada (pogl. 6.4.1), a može se regulirati većim ili manjim pritiskanjem na komandu gasa. Maksimalna brzina se dobiva kad komandu gasa pritisnete do kraja hoda.

5.2 POLUGA ZA REGULIRANJE GASA I ZAUSTAVLJANJE MOTORA

Poluga (Sl. 4.B) ima dvostruku funkciju:

1. Omogućava startanje i zaustavljanje motora.



Motor se zaustavlja (Sl. 4.C).

Ako je poluga postavljena u drugim smjerovima, motor se može startati i pustiti u rad.

2. Omogućava reguliranje brzine okretanja rotora držeći gas blokiran u željenom položaju. Brzina okretanja rotora može se regulirati okretanjem poluge ka dolje ili ka gore. Maksimalna brzina dobiva se potpunim okretanjem poluge ka dolje.

NAPOMENA Preporuča se korištenje funkcije regulatora gasa za vrijeme dugog rada, kako ne biste neprekidno držali pritisnutom komandu gasa.

5.3 KOMANDA ČOKA

Koristi se za startanje motora na hladno. Komanda čoka ima tri položaja:



Položaj A (Sl. 5.A) - Čok isključen (normalni radi startanje zagrijanog motora).



Položaj B (Sl. 5.B) - Čok u središnjem položaju (za lakše paljenje motora).



Položaj C (Sl. 5.C) - Čok je uključen (za startanje motora na hladno).

5.4 DUGME KOMANDE UBRIZGIVAČA (PRIMER)



Pritiskom na gumeno dugme ubrizgivača ubrizgava se gorivo u karburator, te je na ovaj način olakšano startanje motora.

5.5 RUKOHVAT ZA RUČNO STARTANJE

Omogućava ručno startanje motora (Sl. 6.A).

6. UPOTREBA MAŠINE

VAŽNO Sigurnosni propisi kojih se treba pridržavati opisani su u pogl. 2. Strogo se pridržavajte ovih propisa kako ne bi nastali rizici ili opasnosti.

6.1 PRIPREMNE RADNJE

Prije nego što počnete raditi, neophodno je da izvršite niz kontrola i operacija kako biste se uvjerali da se posao obavlja dobro i u najvećoj sigurnosti.

Stavite mašinu u vodoravni položaj; ista mora imati dobar oslonac na terenu.

VAŽNO Mašina se isporučuje bez goriva.

6.1.1 Sipanje goriva

Prije upotrebe mašine sipajte gorivo. Za način pripreme smješe, za način i mjere opreza prilikom sipanja goriva vidi par. 7.2, 7.3

6.2 SIGURNOSNE KONTROLE

Izvršite slijedeće sigurnosne kontrole i provjerite poklapaju li se rezultati s navodima u tablicama.

Uvijek prije upotrebe izvršite sigurnosne kontrole.

6.2.1 Opća kontrola

Predmet	Rezultat
Rukohvat i naramenice (Sl. 1.E, 1.F)	Moraju biti čisti, suhi, ispravno i čvrsto fiksirani na mašini
Vijci na mašini	Moraju biti dobro pričvršćeni (ne smiju biti olabavljeni)
Prolazi vazduha za hlađenje	Ne smiju biti zapušeni
Cijev za duvanje (Sl. 1.B)	Mora biti ispravno postavljena.
Komanda gasa (Sl. 4.A)	Mora se slobodno kretati, ne na silu.
Regulator gasa (Sl. 4.B)	Mora se slobodno kretati, ne na silu.

Rotor	Ne smije postojati nikakav znak oštećenja
Štitnici	Ne smije postojati nikakav znak oštećenja
Mašina	Ne smije postojati nikakav znak oštećenja ili istrošenosti
Filter za vazduh (Sl. 9.C, 9.D)	Mora biti čist
Električni kablovi i kabal svjeće	Moraju biti čitavi kako ne bi došlo do stvaranja varnica.
Kapica svjeće (Sl. 9.F)	Mora biti čitava i ispravno namontirana na svječicu

6.2.2 Test rada mašine

Radnja	Rezultat
Startajte mašinu (par 6.3)	Mašina starta. Rotor se okreće pri minimalnom broju okretaja, a cijev za duvanje izbacuje malo vazduha.
Aktivirajte polugu komande gasa (Sl. 4.A) / regulator gasa (Sl. 4.B)	Rotor se okreće, a cijev za duvanje izbacuje vazduh.
Otpustite polugu komande gasa (Sl. 4.A) / regulator gasa (Sl. 4.B)	Komanda se automatski i brzo mora vratiti u neutralni položaj. Rotor se okreće pri minimalnom broju okretaja, a cijev za duvanje izbacuje malo vazduha.
Dovedite polugu regulatora gasa i zaustavljanja motora u položaj "STOP" (Sl. 4.C)	Motor se zaustavlja. Rotor se zaustavlja, a cijev za duvanje ne izbacuje vazduh.

⚠ Ako se bilo koji rezultat ne poklapa s navodima u narednim tablicama, nemojte koristiti mašinu! Predajte mašinu u servisnu službu koja treba izvršiti potrebne kontrole i popravku.

6.3 STARTANJE

VAŽNO Na mašini se nalazi naljepnica (sl. 2) na kojoj su ukratko navedeni glavni koraci startanja. Naljepnica ima ulogu brzog vodiča i ne zamjenjuje prethodno opisani postupak.

1. Zauzmite čvrst i stabilan položaj;
2. Uvjerite se da cijev za duvanje nije usmjerena prema eventualnim posmatračima ili kršu;

VAŽNO Da ne bi došlo do pucanja sajle za paljenje, nemojte je vući do kraja, nemojte pustiti da se češe duž ruba otvora vodilice sajle i postupno otpuštajte rukohvat, a ne naglo.

VAŽNO Nikada nemojte obavijati sajlu za paljenje oko ruke.

6.3.1 Startanje hladnog motora

⚠ Za startanje "hladnog" motora smatra se startanje koje se izvrši nakon najmanje 5 minuta od zaustavljanja motora ili sipanja goriva.

1. Pripremite motor za ubrzani rad postavljanjem poluge regulatora gasa (Sl. 4.B) tek nešto više od polovine hoda.
2. Aktivirajte čok dovodeći polugu u položaj «C» (Sl. 5.C).
3. Pritisnite dugme komande ubrzivača (Sl. 5.D) 10 puta da bi se aktivirao karburator.
4. Držite čvrsto mašinu na tlu pritiskajući je jednom rukom da ne biste izgubili kontrolu za vrijeme startanja (Sl. 6.B).
5. Ova mašine je opremljena sistemom EASY-START. Povucite ručku za startanje konstantno, bez snažnih trzaja (do startanja dolazi u posljednjem dijelu hoda). Povucite nekoliko puta dok ne čujete prvo pucketanje.
6. Dovedite komandu čokau položaj «B» (Sl. 5.B).
7. Povucite rukohvat za startanje sve dok se uredno motor ne upali.
8. Pustite da se motor okreće najmanje 1 minut da bi se zagrijao.
9. Isključite komandu čoka (Sl. 5.A), dovodeći polugu u položaj «A».
10. Dovedite polugu regulatora gasa (Sl. 4.B) na minimum da biste isključili pripremno ubrzanje motora i doveli motor na minimalni brojokretaja.

VAŽNO Ako se rukohvat sajle za startanje više puta aktivira kad je čok uključen, motor se može ugušiti i otežati startanje. Ako dođe do gušenja motora (vidi par. 14.5).

6.3.2 Startanje zagrijanog motora

Za startanje zagrijanog motora (odmah nakon zaustavljanja motora):

1. Slijedite točke 1 - 3 - 4 - 6 - 7 - 9 - 10 prethodnog postupka (par. 6.3.1).

6.3.3 Upotreba naramenica

Naramenice trebate staviti nakon uključivanja mašine.

Naramenice i kaiševi moraju se podesiti prema visini i stasu rukovaoca.

1. Nosite naramenice kao običan ranac (Sl. 7.A).
2. Zatvorite crvene kopčena lijevom boku i struku.
3. Zategnite kaiševe na način da se težina ravnomjerno rasporedi na ramenima.
4. Da biste izdržali težinu cijevi za duvanje, spojite konektor (Sl. 7.B) na nosač rukohvata za upravljanje (Sl. 7.C), i zakopčajte crnu kopču na klik na desnom ramenu (Sl. 7.D).

6.4 RAD

⚠ Za vrijeme rada mašinu uvijek morate čvrsto držati desnom rukom na rukohvatu za upravljanje (Sl. 15).

6.4.1 Regulacija brzine

Uvijek je poželjno podesiti brzinu okretanja rotora prema tipologiji materijala koji trebate ukloniti:

- niska brzina duvanja za lagan materijal i sitno grmlje na travnjaku;
- srednja brzina duvanja za uklanjanje trave i laganog lišća na asfaltu ili čvrstom terenu;
- velika brzina duvanja (komanda gasa do kraja hoda) za težak materijal, kao što je svjež snijeg ili glomazna nečistoća.

6.4.2 Savjeti za upotrebu

Moguće je podesiti položaj i nagib rukohvata za upravljanje (Sl. 3.K) radi komotnijeg radnog položaja.

Za regulaciju postupite kako slijedi:

- Odvijte vijak (Sl. 3.L).
- Za regulaciju nagiba, nagnite rukohvat za upravljanje naprijed ili nazad.
- Za regulaciju položaja, pustite da nosač rukohvata za upravljanje klizi naprijed ili nazad.
- Kad izvršite regulaciju, zavrnite vijak (Sl. 3.L).

Polako se krećite držeći završni dio cijevi za duvanje na odgovarajućoj udaljenosti od tla (Sl. 8.A).

Da se materijal koji trebate ukloniti ne bi raznio, usmjerite mlaz vazduha oko gomile materijala. Nikada nemojte usmjeravati mlaz vazduha na sredinu gomile.

VAŽNO Zaustavite mašinu (par. 6.5) za vrijeme kretanja između radnih površina.

6.5 ZAUSTAVLJANJE

Za zaustavljanje mašine postupite kako slijedi:

1. Otpustite polugu komande gasa (Sl. 4.A) i dovedite na početak hoda polugu regulator gasa (Sl. 4.B) i ostavite motor da se kreće minimalnom brzinom nekoliko sekundi.
2. Dovedite polugu (Sl. 4.B) u položaj «STOP» (Sl. 4.C).
3. Pričekajte da se rotor zaustavi.

⚠ Kad zaustavite mašinu, rotor će se zaustaviti tek nakon nekoliko sekundi.

⚠ Motor bi mogao biti pregrijan odmah nakon što ga ugasisite. Nemojte ga dodirivati. Postoji opasnost od opekotina.

VAŽNO Zaustavite mašinu (par. 6.5), otkočite kapicu svjeće (Sl. 9.F) svaki put kad mašinu ostavljate bez nadzora ili kad je ne koristite.

VAŽNO Zaustavite mašinu (par. 6.5) za vrijeme kretanja između radnih površina.

6.6 NAKON UPOTREBE

- Otkočite kapicu svjeće (Sl. 9.F).
- Pričekajte da se motor ohladi, prije nego što mašinu odložite u bilo koju prostoriju.
- Izvršite čišćenje (par. 7.4).
- Provjerite da nema olabavljenih ili oštećenih dijelova. Ako je potrebno, zamijenite oštećene dijelove i eventualno pritegnite olabavljene vijke ili pozovite ovlaštenu servisnu službu.

7. REDOVNO ODRŽAVANJE

7.1 OPĆE INFORMACIJE

VAŽNO Sigurnosni propisi kojih se treba pridržavati opisani su u pogl. 2. Strogo se pridržavajte ovih propisa kako ne bi nastali rizici ili opasnosti.

⚠ Prije vršenja bilo kojeg zahvata održavanja:

- **Zaustavite mašinu;**
- **Otkočite kapicu svjeće (Sl. 9.F);**
- **Pričekajte da se motor dovoljno ohladi;**
- **Pročitajte odgovarajuća uputstva;**
- **Nosite odgovarajuću odjeću, zaštitne rukavice ili naočale;**

- Učestalost i tip intervencija ukratko su navedeni u "Tablici s intervencijama održavanja" (vidi pogl. 13). Cilj sljedeće tablice je da Vam pomogne da održite Vašu mašinu efikasnu i sigurnu. U njoj su navedene glavne intervencije i periodičnost njihovog izvođenja. Izvršite odgovarajuću radnju nakon određenog vremena.
- Upotreba neoriginalnih rezervnih dijelova i dodatne opreme mogla bi imati negativni učinak na rad i sigurnost mašine. Proizvođač neće snositi odgovornost u slučaju oštećenja ili povreda koje izazovu ovakvi proizvodi.
- Originalne rezervne dijelove isporučuju ovlašteni servisi i ovlašteni zastupnici.
- Nikada nemojte koristiti mašinu kad su njeni dijelovi istrošeni ili oštećeni. Oštećeni dijelovi moraju se zamijeniti, nikada popravljati.

VAŽNO Sve operacije održavanja i podešavanja koje nisu opisane u ovom priručniku, mora izvršiti ovlašteni zastupnik kod kojega ste kupili mašinu ili specijalizirani servis.

7.2 PRIPREMA SMJEŠE

Ova mašina je opremljena dvotaktnim motorom za koji je neophodna smješa od benzina i ulja.

VAŽNO Ako se koristi samo benzin, to može oštetiti motor i prekinuti važenje garancije.

VAŽNO Koristite samo kvalitetna goriva i ulja kako bi se održao učinak i zagarantovalo trajanje mehaničkih organa.

7.2.1 Karakteristike benzina

Koristite samo bezolovni benzin (zeleni benzin) s brojem oktana ne manjim od 90 N.O.

VAŽNO Zeleni benzin stvara taloge u kanisteru ako se čuva duže od 2 mjeseca. Uvijek koristite svjež benzin!

7.2.2 Karakteristike ulja

Koristite samo sintetičko ulje odličnog kvaliteta, koje je posebno namijenjeno za dvotaktne motore, minimalne specifikacije JASO FC. Kod ovlaštenog zastupnika mogu se naći ulja koja su posebno namijenjena za ovaj tip motora, a koja mogu garantovati maksimalni učinak. Upotreba ovih ulja omogućava da se napravi smješa u odnosu ulja i benzina 1 :40 odnosno 2,5%.

7.2.3 Priprema i čuvanje smješe

U tabeli je navedena količina benzina i ulja koju treba koristiti za pripremu smješe.

Benzin	Sintetičko ulje za dvotaktne motore
litri	litri
1	0,025
2	0,050
3	0,075
5	0,125
10	0,250

Za pripremu smješe postupite kako slijedi:

1. Sipajte u službeno potvrđeni kanister otprilike pola količine benzina.
2. Dodati svo ulje.
3. Dodajte ostatak benzina.
4. Zatvorite poklopac i snažno protresite.

VAŽNO Smješa može zastarjeti. Nemojte pripremati prekomjernu količinu smješe kako ne bi došlo do stvaranja taloga.

VAŽNO Kanisteri u kojima se čuva smješa i benzin moraju biti obilježeni i prepoznatljiviji kako ih ne biste zamijenili prilikom upotrebe.

VAŽNO Povremeno čistiti kanistere s benzinom i smješom kako biste uklonili moguće taloge.

7.3 SIPANJE GORIVA

⚠ Gorivo trebate sipati kad je mašina zaustavljena, a kapica svjeće otkačena.

Prije sipanja goriva postupite kako slijedi:

1. Snažno protresite kanister sa smješom.
2. Postavite mašinu na ravnu površinu, u stabilnom položaju, a poklopac na spremniku treba da bude podignut uvis.

NAPOMENA Na poklopcu rezervoara smješe goriva (Sl. 11.A) nalazi se sljedeći simbol:



Reservoar smješe goriva

3. Očistite poklopac na rezervoaru i okolni prostor kako za vrijeme dolivanja goriva nečistoća ne bi ušla u rezervoar.

- Pažljivo odvrnite poklopac na rezervoaru kako biste postupno ispustili pritisak.
- Dolijte gorivo pomoću lijevka i nemojte sipati gorivo do vrha.

7.4 ČIŠĆENJE MAŠINE I MOTORA

Da biste smanjili rizik od požara, na mašini a posebno na motoru ne smije biti ostataka lišća i grančica.

- Uvijek očistite mašinu nakon upotrebe i to čistom i vlažnom krpom natopljenom neutralnim deterdžentom.
- Otklonite bilo koji trag vlage pomoću meke i suhe krpe. Vлага može dovesti do rizika od električnog udara.
- Nemojte koristiti agresivne deterdžente ili rastvore da očistite plastične dijelove ili rukohvate.
- Nemojte koristiti mlazove vode i nemojte kvasiti motor i električne dijelove.
- Rotor uvijek mora biti čist i bez prašine i krša; rotor trebate čistiti duvanjem komprimiranog vazduha kroz rešetku. Nemojte prskati rotor vodom.
- Da ne bi došlo do pregrijavanja i oštećenja motora, uvijek provjerite da li su usisne rešetke vazduha za hlađenje čiste i da na njima nema otpadaka.

7.5 MATICE I VIJCI ZA FIKSIRANJE

- Matice i vijci moraju biti pričvršćeni kako biste bili sigurni da je mašina uvijek u sigurnim radnim uslovima.
- Redovno provjeravajte jesu li rukohvati dobro pričvršćeni.

8. IZVANREDNO ODRŽAVANJE

8.1 ČIŠĆENJE FILTERA ZA VAZDUH

VAŽNO Čišćenje filtera za vazduh od bitnog je značaja za dobar rad i trajanje mašine. Nemojte raditi bez filtera ili s oštećenim filtrom kako ne biste trajno oštetili motor.

Čišćenje treba izvršiti svakih 8-10 sati rada.

Postupak čišćenja filtera:

- Odvijte dve okrugle ručice (Sl. 9.A) i skinite poklopac (Sl. 9.B).
- Skinite papirni filter (Sl. 9.C) i spužvasti filter (Sl. 9.D).
- Duvajte na papirni filter da uklonite prašinu i krš (sl. 10.A).

- Operite spužvasti filter vodom (sl. 10.B).

VAŽNO Nemojte koristiti benzin, deterdžente ili slično za čišćenje filtera.

- Ostavite spužvasti filter da se osuši na vazduhu.
- Očistite spolja kućište filtera od prašine, krša ili nečistoće.
- Namjestite filter u njegovo kućište (sl. 9) (uvjerite da se spužvasti filter dobro osuši);
- Ponovo namontirajte poklopac (Sl. 9.B) i fiksirajte okrugle ručice (Sl. 9.A).

8.2 PROVJERA SVJEĆICA

Svjećici (Sl. 9.G) se može pristupiti skidanjem kapice (Sl. 9.F).

Svjećicu treba zamijeniti svjećicom koja će imati ista svojstva u slučaju da su elektrode pregorjele ili da je izolator istrošen, a svakako jednom u 100 sati rada.

Za intervencije na svjećici obratite se ovlaštenom zastupniku ili ovlaštenom servisnom centru. Za intervencije na svjećici pogledajte tablicu s intervencijama održavanja i tablicu za prepoznavanje problema.

8.3 SAJLA ZA STARTANJE

Sajlu za startanje mora zamijeniti ovlašten zastupnik čim se na njoj pojave prvi znaci dotrajnosti.

8.4 PODEŠAVANJE KARBURATORA

Karburator je podešen u fabrici tako da se dobije maksimalni učinak u svakoj situaciji korištenja mašine uz minimalno ispuštanje štetnih plinova, prema važećim zakonskim propisima.

U slučaju slabog učinka obratite se ovlaštenom zastupniku za provjeru izgaranja i motora.

Podešavanje karburatora:

T = podešavanje minimuma

L = podešavanje smjese mala brzina

H = podešavanje smjese velika brzina

9. SKLADIŠTENJE

VAŽNO Sigurnosni propisi koje trebate slijediti za vrijeme operacija skladištenja opisani su u par. 2.4. Strogo se pridržavajte ovih propisa kako ne bi nastali rizici ili opasnosti.

9.1 SKLADIŠTENJE MAŠINE

Ako predviđate da mašinu uskladištite na duže od 2 - 3 mjeseca, trebate izvršiti neke radnje kako ne biste imali problema pri ponovnoj upotrebi mašine ili trajno oštetili motor.

Prije odlaganja mašine postupite kako slijedi:

1. Ispraznite gorivo iz spremnika na otvorenom i kad je motor hladan.
2. Dovedite motor na minimalnu brzinu i ostavite mašinu u pogonu sve dok se ne potroši svo gorivo koje je ostalo u rezervoaru i u karburatoru.
3. Pričekajte da se motor ohladi.
4. Dobro očistite mašinu.
5. Provjerite da nema olabavljenih ili oštećenih dijelova. Ako je potrebno, zamijenite oštećene dijelove i eventualno pritegnite olabavljene vijke ili pozovite ovlaštenu servisnu službu.
6. Uskladištite mašinu:
 - na suhom mjestu
 - zaštićenu od loših vremenskih uslova
 - na mjestu kojem djeca ne mogu prisutpiti.
 - provjerite jeste li izvadili ključeve ili alat korišten pri održavanju.

U trenutku puštanja mašine u pogon:

1. Pripremite mašinu (pogl. 6).

održavanje koje može izvršiti i sam korisnik. Sve operacije podešavanja i održavanja koje nisu opisane u ovom priručniku moraju se izvršiti kod ovlaštenog zastupnika ili specijalizirane servisne službe, koja posjeduje odgovarajuće znanje i alat potreban da se ispravno izvrše pomenuti zahvati te da se zadrži izvorni stepen sigurnosti mašine i izvorni uslovi. Operacije koje se izvrše u neodgovarajućim objektima ili od strane nekvalifikovanih osoba dovode do prekida važenja bilo kojeg oblika garancije, dok proizvođač neće imati nikakvu obavezu niti odgovornost.

- Samo ovlašteni servisi mogu izvršiti popravku i održavanje pod garancijom.
- Ovlašteni servisi koriste isključivo originalne rezervne dijelove. Originalni rezervni dijelovi i dodatna oprema s namjerom su razvijeni za ove mašine.
- Originalni rezervni dijelovi i dodatna oprema s namjerom su razvijeni za ove mašine.
- Neoriginalni rezervni dijelovi i dodatna oprema nisu odobreni; upotreba neoriginalnih rezervnih dijelova i dodatne opreme ugrožava sigurnost mašine, a proizvođač u tom slučaju neće imati nikakvu obavezu niti će snositi nikakvu odgovornost.
- Preporučuju se da povjerite mašinu jednom godišnje ovlaštenom servisu koji treba izvršiti održavanje, asistenciju i kontrolu sigurnosnih uređaja.

10. ODRŽAVANJE I TRANSPORT

Svaki put kad je potrebno pomaknuti ili transportirati mašinu postupite kako slijedi:

- Zaustavite mašinu (par. 6.5).
- Pričekajte da se rotor zaustavi.
- Otkočite kavicu svjećice (Sl. 9.G).
- Uhvatite mašinu isključivo za rukohvate i usmjerite cijevi tako da one ne smetaju.

Kad mašinu prevozite na prijevoznom sredstvu, posebno je da:

- skinete cijevi;
- se uvjerite da je mašina prikladno uvezana sajlama ili lancima;
- postavite mašinu tako da ona ne predstavlja opasnost ni za koga.

11. ASISTENCIJA I POPRAVKA

Ovaj priručnik pruža sva uputstva potrebna za upravljanje mašinom i za njeno osnovno ispravno

12. POKRIĆE GARANCIJE

Garancija pokriva sve greške materijala i fabričke greške. Korisnik mora pažljivo slijediti sva uputstva koja su dana u priloženoj dokumentaciji. Garancija ne pokriva oštećenja nastala:

- Ukoliko se niste upoznali s priloženom dokumentacijom.
- Ukoliko niste pažljivi.
- Uslijed neodgovarajuće inedopuštene upotrebe i montaže.
- Upotrebe neoriginalnih rezervnih dijelova.
- Upotrebe dijelova koje proizvođač nije isporučio ili odobrio.

Garancija nadalje ne pokriva:

- Normalno trošenje potrošnog materijala.
- Uobičajeno trošenje.

Kupac je zaštićen državnim lokalnim zakonima. Ova garancija ne ograničava ni na koji način prava kupca predviđena državnim lokalnim zakonima.

13. TABLICA S INTERVENCIJAMA ODRŽAVANJA

Zahvat	Učestalost	Paragraf
MAŠINA		
Kontrola svih vijaka	Svaki put prije upotrebe	7.5
Sigurnosne kontrole / Provjera komandi	Svaki put prije upotrebe	6.2
Generalno čišćenje i kontrola	Svaki put na kraju upotrebe	7.4
MOTOR		
Kontrola razine goriva/dolivanje goriva	Svaki put prije upotrebe	7.3
Generalno čišćenje i kontrola	Svaki put na kraju upotrebe	7.4
Čišćenje filtera za vazduh	8-10 sati / na kraju svake sezone	8.1
Čišćenje svječice	10 sati / poslije svake upotrebe	***
Zamjena svječice	100 sati / poslije svake upotrebe	***

* * * Ovaj zahvat treba izvršiti ovlašteni zastupnik ili specijalizirana služba

14. PREPOZNAVANJE PROBLEMA

PROBLEM	MOGUĆI UZROK	RJEŠENJE
1. Motor se ne pokreće ili ne ostaje u pokretu	Postupak pokretanja nije ispravno izvršen.	Slijedite uputstva (par. 6.3).
	Svječica je zaprljana ili rastojanje između elektroda nije ispravno	Provjeriti svječicu (par. 8.2).
	Filter za vazduh zapušen	Očistiti i/ili zamijeniti filter (par. 8.1).
	Problemi s karburacijom	Pozovite ovlaštenu servisnu službu.
2. Motor se pokreće, ali ima malo snage.	Filter za vazduh zapušen	Očistiti i/ili zamijeniti filter (par. 8.1).
	Problemi s karburacijom	Pozovite ovlaštenu servisnu službu.
3. Motor nepravilno radi ili nema snage pod opterećenjem	Svječica je zaprljana ili rastojanje između elektroda nije ispravno	Provjeriti svječicu (par. 8.2).
	Problemi s karburacijom	Pozovite ovlaštenu servisnu službu.
4. Motor preterano dimi	Pogrešni sastav smješe goriva	Pripremiti smještu prema uputama (par. 7.2).
	Problemi s karburacijom	Pozovite ovlaštenu servisnu službu.
5. Gušenje motora	Ručka za startanje više puta je aktivirana kad je čok uključen.	Skinite svječicu (par. 8.2) i lagano povucite rukohvat sajle za startanje (Sl. 6.A) da uklonite višak goriva; potom osušite elektrode svječice i namontirajte svječicu na motor.
6. Rotor se okreće ali vazduh ne izlazi iz cijevi za duvanje.	Cijev za duvanje blokirana ili zapušena	Zaustavite mašinu i otklonite eventualne prepreke.

PROBLEM	MOGUĆI UZROK	RJEŠENJE
7. Čuje se buka i/ili prekomjerne vibracije za vrijeme rada	Dijelovi su se olabavili ili su se oštetili	Zaustaviti mašinu i otkačiti kabal svjeće (Sl. 9.F). Provjeriti da nema eventualnih oštećenja. Provjeriti da nema dijelova koji su popustili i pritegnuti ih. Izvršite provjere, zamjenu ili popravke u ovlaštenom specijaliziranom servisu.
8. Mašina je udarila o strano tijelo.	Oštećena je ili su neki njeni dijelovi popustili.	Zaustaviti mašinu i otkačiti kabal svjeće (Sl. 9.F). Provjeriti da nema eventualnih oštećenja. Provjeriti da nema dijelova koji su popustili i pritegnuti ih. Izvršite provjere, zamjenu ili popravke u ovlaštenom specijaliziranom servisu.
9. Iz mašine izlazi dim za vrijeme rada.	Duvač lišća je oštećen.	Nemojte koristiti mašinu. Odmah zaustavite mašinu, otkačite kabal svjeće i pozovite ovlašćeni servis.

Ako problemi potraju i nakon što ste izvršili prethodno opisane operacije, obratite se ovlaštenom zastupniku.



OBSAH

1. VŠEOBECNÉ INFORMACE	1
2. BEZPEČNOSTNÍ POKYNY	2
3. SEZNÁMENÍ SE STROJEM	4
3.1 Popis stroje a určené použití	4
3.2 Výstražné symboly	5
3.3 Identifikační štítek výrobku	5
3.4 Hlavní součásti	6
4. MONTÁŽ	6
4.1 Komponenty pro montáž	6
5. OVLÁDACÍ PRVKY	6
5.1 Páka ovládání plynu	6
5.2 Páka regulátoru plynu a zastavení motoru	7
5.3 Ovládací prvek sytiče („Choke“)	7
5.4 Tlačítko pro ovládání nasávání paliva (Primer)	7
5.5 Držadlo pro ruční startování	7
6. POUŽITÍ STROJE	7
6.1 Přípravné úkony	7
6.2 Bezpečnostní kontroly	7
6.3 Startování	8
6.4 Pracovní činnost	9
6.5 Zastavení	9
6.6 Po použití	9
7. BĚŽNÁ ÚDRŽBA	10
7.1 Všeobecné informace	10
7.2 Příprava směsi	10
7.3 Doplnění paliva	11
7.4 Čištění stroje a motoru	11
7.5 Upevňovací matice a šrouby	11
8. MIMORÁDNÁ ÚDRŽBA	11
8.1 Čištění vzduchového filtru	11
8.2 Kontrola zapalovací svíčky	11
8.3 Startovací lanko	11
8.4 Seřízení karburátoru	11
9. SKLADOVÁNÍ	12
9.1 Uložení stroje	12
10. MANIPULACE A PŘEPRAVA	12
11. SERVISNÍ SLUŽBA A OPRAVY	12
12. ZÁRUČNÍ PODMÍNKY	12
13. TABULKA ÚDRŽBY	13
14. IDENTIFIKACE ZÁVAD	13

1. VŠEOBECNÉ INFORMACE

1.1 JAK ČÍST NÁVOD

V textu návodu se nacházejí některé odstavce, které mají zvláštní význam vzhledem k bezpečnosti nebo funkčnosti; stupeň důležitosti je označen symboly, jejichž význam je následující:

POZNÁMKA nebo **DŮLEŽITÁ INF.**

upřesňuje nebo blíže vysvětluje některé předem uvedené informace s cílem vyhnout se poškození stroje a způsobení škod.

Symbol  poukazuje na nebezpečí. Nedodržení uvedeného varování má za následek možné ublížení na zdraví obsluhy nebo třetích osob a/nebo škody na majetku.

- Zvýrazněné odstavce s rámečkem tvořeným šedými tečkovanými čarami označují charakteristiky volitelného příslušenství, které není součástí všech modelů dokumentovaných v tomto návodu.
- Zkontrolujte, zda je konkrétní charakteristika součástí požadovaného modelu.

Všechny výrazy „přední“, „zadní“, „pravý“ a „levý“ se vztahují na pozici sedící obsluhy.

1.2 ODKAZY

1.2.1 Obrázky

Obrázky v tomto návodu jsou očíslovány 1, 2, 3 apod. Součásti uvedené na obrázcích jsou označeny písmeny A, B, C atd. Odkaz na součást C na obrázku 2 je uveden formou nápisu: „Viz obr. 2.C“ nebo jednoduše „(Obr. 2.C)“. Uvedené obrázky jsou pouze orientační. Skutečné díly se mohou lišit od zobrazených.

1.2.2 Názvy

Návod je rozdělen do kapitol a odstavců. Název odstavce „2.1 Instruktaž“ je podnázvem „2. Bezpečnostní pokyny“. Odkazy na názvy a odstavce jsou uvedeny prostřednictvím

zkratky kap. nebo odst. a příslušného čísla. Příklad: „kap. 2.“ nebo „odst. 2.1“.

2. BEZPEČNOSTNÍ POKYNY

2.1 INSTRUKTÁŽ

⚠ Seznamte se s ovládacími prvky stroje a s jeho vhodným použitím. Naučte se rychle zastavit stroj. Neuposlechnutí upozornění a pokynů může způsobit požár a/nebo vážná ublížení na zdraví.

- Nikdy nepřipustíte, aby stroj používaly děti nebo osoby, které nejsou dokonale seznámeny s pokyny. Zákon v jednotlivých zemích upřesňuje minimální předepsaný věk pro uživatele.
- Stroj nesmíte nikdy používat, jste-li unaveni, pokud je vám nevoľno nebo v případě, že jste užíli léky, drogy, alkohol nebo jiné látky snižující vaše reflexní schopnosti a pozornost.
- Pamatujte, že obsluha nebo uživatel nese odpovědnost za nehody a nepředvídané události způsobené jiným osobám nebo jejich majetku. Zhodnocení možných rizik při práci na zvoleném terénu patří do odpovědnosti uživatele, který je také odpovědný za přijetí všech dostupných opatření k zajištění vlastní bezpečnosti a také bezpečnosti jiných osob, zvláště na svazích, nepravidelném, kluzkém a nestabilním terénu.
- V případě, že chcete postupit nebo půjčit stroj jiným osobám, ujistěte se, že se uživatel seznámí s pokyny pro použití, uvedenými v tomto návodu.

2.2 PŘÍPRAVNÉ ÚKONY

Osobní ochranné prostředky (OOP)

- Používejte vhodný oděv, odolnou pracovní protiskluzovou obuv a dlouhé kalhoty. Nepracujte bosí nebo v otevřených sandálech. Používejte chrániče sluchu, antibračnické rukavice, ochranné brýle a protiprachový respirátor.
- Tento stroj je mimořádně hlučný a vyžaduje použití chráničů sluchu.
- Použití chráničů sluchu může snížit schopnost zaslechnout případná varování (křik nebo alarm). Věnujte maximální pozornost dění v pracovním prostoru.
- Nemějte na sobě šály, pláště, náhrdelníky, náramky, oděv s volnými částmi nebo oděv se šňůrkami nebo kravatou i jakékoliv visící nebo volné doplňky všeobecně, protože by se mohly zachytit do stroje nebo do předmětů a materiálů, které se nacházejí na pracovišti.

- Dlouhé vlasy vhodným způsobem sepněte.

Pracovní prostor / Stroj

- Důkladně zkontrolujte celý pracovní prostor a s použitím hrábí nebo metly manuálně uvolněte úlomky a odstraňte vše, co by mohlo být vymrštněno ze stroje (při jeho použití v úloze foukače), co by mohlo ucpat vysávací trubku (při použití stroje v úloze vysavače) nebo co by mohlo představovat zdroj nebezpečí (kameny, větve, železné dráty, kosti apod.).
- V případě prašného terénu se doporučuje povrch mírně navlhčit.

Spalovací motor: palivo

⚠ NEBEZPEČÍ! Benzina a palivová směs jsou hořlavé!

- ⚠ NEBEZPEČÍ!** Palivo je vysoce zápalné!
 - Benzin a palivovou směs skladujte v příslušných homologovaných nádobách určených pro tento účel, na bezpečném místě, v dostatečné vzdálenosti od zdrojů tepla nebo volného plamene.
 - Nádoby a prostor pro skladování paliva nechávejte bez zbytků trávy, listí nebo přebytečného mazacího tuku.
 - Nenechávejte nádoby na pohonné látky v dosahu dětí.
 - Nekuřte během přípravy směsi, během plnění nebo doplňování paliva ani při žádné manipulaci s palivem.
 - Palivo doplňujte s použitím trychtýře, a to pouze na otevřeném prostoru.
 - Vyhněte se vdechování výparů paliva.
 - Nesnímejte uzávěr palivové nádržky a nedoplňujte palivo při zapnutém motoru nebo v případě, že je motor horký;
 - Uzávěr palivové nádrže otevřete pomalu a nechte postupně uniknout vnitřní tlak.
 - Nepřibližujte se k hrdlu palivové nádrže s otevřeným ohněm kvůli kontrole jejího obsahu.
 - Když palivo vyteče, nestartujte motor, ale vzdalte stroj od prostoru, v kterém se palivo vyřilo, a zabraňte tak možnosti vzniku požáru, dokud nedojde k odpaření paliva a k rozptýlení výparů.
 - Okamžitě vyčistěte všechny stopy po palivu vylitém na stroj nebo na zem.
 - Vždy nasadte zpět a dotáhněte uzávěry palivové nádrže a nádoby s palivem.
 - Nestartujte stroj na místě, kde bylo provedeno doplnění paliva; startování motoru musí proběhnout v minimální vzdálenosti 3 metrů od místa, kde se doplňovalo palivo;
 - Zamezte kontaktu paliva s oděvy, a pokud se tak stane, před spuštěním motoru se převlékněte.

2.3 BĚHEM POUŽITÍ

Pracovní prostor

- Nespouštějte motor v uzavřených prostorech, kde se mohou hromadit nebezpečné výpary oxidu uhelnatého. Startování musí probíhat venku nebo v dobře větraném prostoru. Pamatujte vždy na to, že výfukové plyny jsou jedovaté.
- Při startování stroje nesměřujte výfuk a tím i výfukové plyny vůči zápalným materiálům.
- Nepoužívejte stroj v prostředí s rizikem výbuchu, za přítomnosti hořlavých kapalin, plynů nebo prachu. Elektrické kontakty nebo mechanický otěr mohou způsobovat vznik jisker, které mohou zapálit prach nebo výpary.
- Nikdy nepoužívejte stroj v uzavřeném prostředí, za přítomnosti exhalací, ve výbušné atmosféře nebo v blízkosti zápalných materiálů nebo elektrických zařízení.
- Pracujte pouze při denním světle nebo při dobrém umělém osvětlení.
- Vzdalte osoby, děti a zvířata z pracovního prostoru. Je třeba, aby byly děti pod dohledem dospělé osoby.
- Zkontrolujte, zda se ostatní osoby nacházejí ve vzdálenosti nejméně 15 metrů od pracovního prostoru stroje;
- V rámci možnosti se vyhněte práci na mokré nebo kluzkém povrchu a práci na nerovném nebo příliš strmém terénu, který nezaručuje stabilitu obsluhy během pracovní činnosti;
- Nepracujte, když je tráva mokrá, za deště a při riziku bouře, zejména když je pravděpodobný výskyt blesků.
- Věnujte mimořádnou pozornost nepravidelnostem terénu (hrboly, příkopů, svahům, skrytým nebezpečím a přítomnosti případných překážek, které by mohly omezovat viditelnost.
- Věnujte velkou pozornost blízkosti srázů, příkopů nebo mezí.
- Pokaždé zhodnoťte směr větru a nikdy nepracujte proti větru.
- Nepoužívejte stroj v blízkosti otevřených oken.
- Během použití zabraňte hromadění materiálu v prostoru výfuku, protože by mohl být vymrštěn do nasávacích otvorů.
- Při použití stroje blízko silnice dávejte pozor na provoz.
- Aby se zabránilo riziku vzniku požáru, nenechávejte stroj s ještě teplým motorem mezi listím, suchou trávou nebo jiným hořlavým materiálem.

Chování

- Během pracovní činnosti, při použití v úloze foukače, je třeba stroj pevně držet pravou rukou na horní rukojeti.

- Během pracovní činnosti, při použití v úloze vysavače (je-li toto použití součástí), je třeba stroj pevně držet oběma rukama, pravou rukou na horní rukojeti a levou rukou na spodní rukojeti, aby se sběrný vak nacházel nalevo od obsluhy.
- Zaujměte pevný a stabilní postoj a buďte ostražití.
- Neztraťte rovnováhu.
- Dbejte, aby nedošlo k prudkému nárazu do cizích těles a k možnému vymrštění materiálu a prachu, způsobenému vzduchem.
- Nesměřujte proud vzduchu na osoby nebo zvířata.
- Při jeho použití v úloze foukače pokaždé věnujte použití stroje maximální pozornost, aby se zabránilo ublížení na zdraví nebo škodám na majetku, způsobeným odstraňovaným materiálem nebo zvedaným prachem.
- Při použití v úloze vysavače (je-li toto použití součástí) nevkládejte ručně předměty do vysávacího ústí a zabraňte vysátí objemných předmětů, které by mohly poškodit oběžné kolo.
- Nikdy neběhejte, ale kráčejte.
- Vždy udržujte obličej, ruce a tělo v dostatečné vzdálenosti od sací mřížky (při použití v úloze vysavače) a od ústí pro vypouštění vzduchu (při použití v úloze foukače).
- Neucpávejte průchody vzduchu při startování ani při použití stroje.
- Otáčející se součásti mohou způsobit vážná zranění, a proto zabraňte styku s těmito součástmi, když se ještě otáčejí.
- Nedotýkejte se součástí motoru, které se během použití ohřívají. Hrozí riziko popálení!
- ⚠ V případě poruchy nebo nehody během pracovní činnosti okamžitě zastavte motor a přesuňte stroj, aby se zabránilo dalším škodám; v případě nehod s ublížením na zdraví třetím osobám okamžitě uveďte do praxe postupy první pomoci, které jsou co nejhodnější pro danou situaci, a obraťte se na zdravotní středisko ohledně potřebného ošetření. Odstraňte jakoukoli případnou suť, která by mohla způsobit škody a ublížení na zdraví osob nebo zvířat ponechaných bez dozoru.
- ⚠ Dlouhodobé vystavení vibracím může způsobit zranění nebo neurovaskulární poruchy (známé také jako „Raynaudův fenomén“ nebo „bílá ruka“), a to zejména u lidí s potížemi krevního oběhu. Příznaky se mohou týkat rukou, zápěstí a prstů a mohou se projevit ztrátou citlivosti, strnulostí, svěděním, bolestí, ztrátou barvy nebo strukturálními změnami pokožky. Tyto příznaky mohou být ještě výraznější při nízkých teplotách prostředí a/ nebo při nadměrném úchopu na rukojetích.

Při výskytu příznaků je třeba snížit dobu používání stroje a obrátit se na lékaře.

Omezení použití

- Během pracovní činnosti, při použití v úloze foukače, je třeba stroj pevně držet pravou rukou na horní rukojeti.
- Stroj nesmí používat osoby, které nejsou schopné udržet jej pevně oběma rukama a/nebo zůstat během jeho použití na nohách ve stabilní rovnovážné poloze.
- Nikdy nepoužívejte stroj s poškozenými, chybějícími nebo nesprávně nasazenými ochrannými kryty.
- Nikdy nepoužívejte stroj bez namontování veškerého příslušenství, určeného pro příslušné použití (foukání nebo vysávání).
- Nevypínejte, nevyřazujte a nedemontujte přítomné bezpečnostní prvky/mikrospínače ani je nevyřazujte z činnosti.
- Neměňte seřízení motoru ani jej neuvádějte do činnosti na příliš vysokých otáčkách. Když je motor ponechán v činnosti na velmi vysokých otáčkách, zvyšuje se riziko ublížení na zdraví.
- Nevystavujte stroj nadměrné námaze a nepoužívejte stroj s nižším výkonem pro realizaci náročných prací; použití vhodného stroje snižuje rizika a zlepšuje kvalitu práce.

2.4 ÚDRŽBA A SKLADOVÁNÍ

Provádění pravidelné údržby a správného skladování zajišťuje zachování bezpečnosti stroje a úroveň jeho výkonnosti.

Údržba

- Nikdy nepoužívejte stroj, který má opotřebované nebo poškozené součásti. Vadné nebo opotřebované součásti musí být nahrazeny a nikdy nesmí být opravovány.
- Abyste snížili riziko vzniku požáru, pravidelně kontrolujte, že nedochází k úniku oleje a/nebo paliva.
-  Úrovně hluku a vibrací, uvedené v tomto návodu, představují maximální hodnoty použití stroje. Je třeba přijmout preventivní opatření, určená pro odstranění možných škod, způsobených vysokým hlukem a vystavením vibracím; používejte stroj konstantní rychlostí, pevně držte rukojeť vhodnou silou, používejte stroj s minimálními otáčkami, potřebnými pro prováděnou pracovní činnost, používejte chrániče sluchu a během pracovní činnosti provádějte časté a přiměřené pauzy.

Skladování

- Neodkládejte stroj s palivem v nádrži v místnosti, ve které by výparů paliva

mohly dosáhnout plamene, jiskry nebo silného zdroje tepla.

- Za účelem omezení rizika požáru nenechávejte nádoby s odpadovými materiály uvnitř místnosti.

2.5 OCHRANA ŽIVOTNÍHO PROSTŘEDÍ

Ochrana životního prostředí musí představovat významný a prioritní aspekt použití stroje ve prospěch občanského spoluzítí a prostředí, v němž žijeme.

- Vyvarujte se toho, abyste byli rušivým prvkem ve vztahu s vašimi sousedy. Používejte stroj výhradně v rozumné době (ne včasné ráno nebo pozdě večer, abyste nerušili jiné osoby).
- Důkladně dodržujte místní normy pro likvidaci obalů, olejů, paliva, filtrů, opotřebovaných součástí nebo jakéhokoli prvku se silným dopadem na životní prostředí; tyto odpadové materiály nesmí být odhozeny do běžného odpadu, ale musí být odděleny a odevzdány do příslušných sběrných středisek, která zajistí recyklaci materiálů.
- Důsledně dodržujte místní předpisy, týkající se likvidace zbytkového materiálu.
- Při vyřazení stroje z provozu jej nenechávejte volně v přírodě, ale obraťte se na sběrné středisko v souladu s platnými místními předpisy.

3. SEZNÁMENÍ SE STROJEM

3.1 POPIS STROJE A URČENÉ POUŽITÍ

Tento stroj je zařízením pro práce na zahradě, přesněji se jedná o foukač, přenášený na rameni, napájený z motoru s vnitřním spalováním.

K hlavním částem stroje patří dvoutaktní motor s vnitřním spalováním, který uvádí do pohybu oběžné kolo, schopné produkovat proud vzduchu s vysokou rychlostí.

3.1.1 Určené použití

Tento stroj byl navržen a vyroben pro:

- přemísťování a hromadění listů, trávy, různého odpadu malých rozměrů a malé hmotnosti prostřednictvím foukání.

3.1.2 Nevhodné použití

Jakékoli jiné použití, které se liší od výše uvedených použití, může být nebezpečné a může způsobit ublížení na zdraví osob a/

nebo škody na majetku. Do nevhodného použití patří (například, ale nejen):

- hromadění a sběr hořlavých produktů nebo produktů vyznačujících se rizikem výbuchu, žhavého uhlí nebo materiálu hořícího bez plamene, zapálených cigaret, kousků skla, ostrých úlomků, kovových předmětů, kamenů a čehokoli jiného, co by mohlo ohrozit bezpečnost obsluhy a dalších osob;
- směřování proudu vzduchuna osoby a/nebo zvířata;
- vkládání předmětů do nasávací mřížky;
- použití stroje bez příslušenství, které je náležitě určeno výrobcem pro jednotlivá použití, nebo použití neurčeného příslušenství;
- používání stroje více než jednou osobou.

DŮLEŽITÁ INF. *Nevhodné použití stroje bude mít za následek propadnutí záruky a odmítnutí jakékoli odpovědnosti ze strany Výrobce, přičemž všechny náklady vyplývající ze škod nebo ublížení na zdraví samotného uživatele nebo třetích osob ponese uživatel.*

3.1.3 Druhy uživatelů

Tento stroj je určen k použití ze strany spotřebitelů, tedy neprofesionální obsluhy. Je určen pro použití „domácími kutily“.

3.2 VÝSTRAŽNÉ SYMBOLY

Na stroji jsou uvedeny různé symboly (obr. 2). Jejich funkcí je připomenout obsluze chování, které je třeba dodržovat, aby jej používala s potřebnou pozorností a opatrností.

Význam jednotlivých symbolů:



UPOZORNĚNÍ! NEBEZPEČÍ!

Tento stroj se v případě nesprávného použití může stát nebezpečným pro uživatele i pro jiné osoby.



UPOZORNĚNÍ! Před použitím tohoto stroje si přečtete návod k použití.



Používejte chrániče sluchu a ochranné brýle.



Nikdy nevystavujte stroj dešti (ani vlhkosti)



NEBEZPEČÍ VYMRŠTĚNÍ!

Věnujte pozornost možnému vymrštění materiálu, způsobenému proudem vzduchu, který může způsobit vážná ublížení na zdraví osob nebo škody na majetku.



NEBEZPEČÍ VYMRŠTĚNÍ!

Během použití stroje udržujte osoby nebo domácí zvířata ve vzdálenosti nejméně 15 m!



Nebezpečí amputace! Vždy udržujte ruce v dostatečné vzdálenosti od vstupu vzduchu. Otáčející se oběžné kolo může způsobit vážné úrazy.



Hrozí nebezpečí vážných zranění! Udržujte oděv s vlajícími součástmi v dostatečné vzdálenosti od mřížky pro vstup vzduchu, protože by se mohly zachytit do oběžného kola a způsobit vážné úrazy.



Hrozí nebezpečí vážných zranění! Udržujte vlasy v dostatečné vzdálenosti od mřížky pro vstup vzduchu, protože by se mohly zachytit do oběžného kola a způsobit vážné úrazy. Dlouhé vlasy vhodným způsobem sepeňte.

DŮLEŽITÁ INF. *Poškozené výstražné štítky nebo výstražné štítky, které již nejsou čitelné, je třeba vyměnit. Požádejte o nové štítky ve vašem autorizovaném servisním středisku.*

3.3 IDENTIFIKAČNÍ ŠTÍTEK VÝROBKU

Na identifikačním štítku jsou uvedeny následující údaje (Obr. 1):

1. Úroveň akustického výkonu
2. Označení shody CE
3. Rok výroby
4. Typ stroje
5. Výrobní číslo
6. Název a adresa Výrobce
7. Kód výrobku

Identifikační údaje stroje přepište do příslušných polí na štítku uvedeném na zadní straně obalu.

DŮLEŽITÁ INF. *Identifikační údaje uvedené na identifikačním štítku výrobku uvádějte pokaždé, když se obrátíte na autorizovanou dílnu.*

DŮLEŽITÁ INF. *Příklad prohlášení o shodě se nachází na posledních stranách návodu.*

3.4 HLAVNÍ SOUČÁSTI

Stroj je složen z několika základních částí, které plní následující funkce (Obr. 1):

- A. **Motor:** dodává pohyb oběžnému kolu.
- B. **Foukací trubka:** je prvkem určeným pro vypouštění proudu vzduchu.
- C. **Ovládací rukojeť:** umožňuje používat ovládací prvky stroje a směřovat foukací trubku.
- D. **Palivová nádrž:** jedná se o nádobu na palivo, které zásobuje motor.
- E. **Opěrná deska:** jedná se o desku, na které je umístěn stroj. Je vybavena rukojetí pro snadnou přepravu a jsou k ní připojeny závěsné popruhy pro použití na zádech. Je vybavena systémem pro tlumení vibrací, který odstraní většinu z nich během činnosti.
- F. **Závěsné popruhy:** látkové řemeny, které procházejí nad rameny a pomáhají snášet hmotnost stroje během pracovní činnosti.
- G. **Utahovací klíč:** nářadí, které se používá pro otáčení šroubů, matic a svorníků za účelem jejich utahnutí nebo povolení.

4. MONTÁŽ

DŮLEŽITÁ INF. *Bezpečnostní pokyny, které je třeba sledovat během použití stroje, jsou popsány v kap. 2. Důsledně dodržujte uvedené pokyny, abyste se vyhnuli vážným rizikům a nebezpečím.*

Z přepravních a skladovacích důvodů není stroj kompletně sestaven přímo ve výrobním závodě. Pro jeho uvedení do provozu je třeba provést rozbalení jednotlivých částí a jejich montáž dle následujících pokynů.

⚠ Rozbalení a dokončení montáže musí být provedeno na rovné a pevné ploše s dostatečným prostorem pro manipulaci se strojem a s obaly a za použití vhodného nářadí. Nepoužívejte stroj dříve, než provedete pokyny oddílu "MONTÁŽ".

4.1 KOMPONENTY PRO MONTÁŽ

V obalu se nacházejí komponenty pro montáž.

4.1.1 Rozbalení

1. Opatrně otevřete obal a dávejte pozor, abyste nepoztráceli součásti.
2. Přečtěte si dokumentaci, která se nachází v krabici, včetně tohoto návodu.
3. Vyjměte z krabice všechny nenamontované součásti.
4. Vyjměte stroj z krabice.

5. Krabici a obaly zlikvidujte v souladu s místní legislativou.

4.1.2 Montáž foukací trubky a ovládací rukojeti

1. Zasuňte hadici (obr. 3.B) do ústí trubky pro výstup vzduchu (obr. 3.A) a připevněte stahovací pásku šroubovákem za účelem jejího stabilního připevnění.
2. Zasuňte trubku (obr. 3.C) do hadice (obr. 3.B) a dávejte přitom pozor, zda je vyčnívající část (obr. 3.G) obrácena směrem dolů. Připevněte stahovací pásku šroubovákem z důvodu stabilnějšího uchycení trubek.
3. Zasuňte držák ovládací rukojeti (obr. 3.H) do trubky (obr. 3.C) a vyrovnejte jej s výčnčkem (obr. 3.G). Umístěte očko (obr. 3.I) do výčnčku (obr. 3.J).
4. Upevněte ovládací rukojeť (obr. 3.K) a zašroubujte šroub (obr. 3.L).
5. Provláčněte kabel dvěma kabelovými příchytkami (obr. 3.M).
6. Vyrovnejte prostor trubky (obr. 3.D) s výčnčkem (obr. 3.N) trubky (obr. 3.C). Zatlačte trubku (obr. 3.C) a otočte ji o 90° ve směru hodinových ručiček za účelem jejího stabilního uchycení.
7. Postupujte dle postupu popsaného ve dvou předchozích bodech za účelem montáže trubky (obr. 3.E) a koncové části foukací trubky (obr. 3.F).

4.1.3 Demontáž trubek foukače

DŮLEŽITÁ INF. *Zastavte stroj (odst. 6.5) při každé demontáži foukací trubky.*

Na základě druhu trubky:

- Když je trubka připevněna výčnčkem ke spoji, otáčejte ji proti směru hodinových ručiček.
- Když je trubka připevněna stahovacími páskami, odšroubujte stahovací pásky šroubovákem a odmontujte trubky.

5. OVLÁDACÍ PRVKY

5.1 PÁKA OVLÁDÁNÍ PLYNU

Páka ovládání plynu (obr. 4.A) umožňuje nastavit rychlost otáčení oběžného kola.

Rychlost otáčení oběžného kola musí být přizpůsobena prováděnému druhu pracovní činnosti (kap. 6.4.1) a může

být nastavena větším nebo menším zatlačením na ovládací prvek plynu. Maximální rychlosti se dosahuje s ovládacím prvkem plynu zatlačeným na doraz.

5.2 PÁKA REGULÁTORU PLYNU A ZASTAVENÍ MOTORU

Páka (obr. 4.B) plní dvojitou funkci:

1. Umožňuje startování motoru a jeho zastavení.



V uvedené poloze dojde k zastavení motoru (obr. 4.C).

Při nastavení páky do jiného směru lze motor nastartovat a uvést do činnosti.

2. Umožňuje regulovat rychlost otáčení oběžného kola a udržovat plyn zablokovaný v požadované poloze. Rychlost otáčení oběžného kola může být nastavena otočením páky dolů nebo nahoru. Maximální rychlosti lze dosáhnout otočením páky úplně dolů.

POZNÁMKA Doporučuje se použít funkci regulátoru plynu během dlouhých prací, aby se zabránilo nutnosti držet páku ovládání plynu trvale stisknutou.

5.3 OVLÁDACÍ PRVEK SYTIČE („CHOKE“)

Používá se pro startování motoru za studena. Ovládací prvek sytiče má tři polohy:



Poloha A (obr. 5.A) - sytič je vyřazen (běžná činnost a startování motoru za tepla).



Poloha B (obr. 5.B) - sytič se nachází ve střední poloze (usnadnění zapnutí motoru).



Poloha C (obr. 5.C) - sytič je zařazen (startování motoru za studena).

5.4 TLAČÍTKO PRO OVLÁDÁNÍ NAŠÁVÁNÍ PALIVA (PRIMER)



Stisknutím gumového tlačítka palivové pumpičky dojde ke vstříknutí paliva do karburátoru, čímž se usnadní startování motoru.

5.5 DRŽADLO PRO RUČNÍ STARTOVÁNÍ

Umožňuje ruční startování motoru (obr. 6.A).

6. POUŽITÍ STROJE

DŮLEŽITÁ INF. Bezpečnostní pokyny, které je třeba sledovat během použití stroje, jsou popsány v kap. 2. Důsledně dodržujte uvedené pokyny, abyste se vyhnuli vážným rizikům a nebezpečím.

6.1 PŘÍPRAVNÉ ÚKONY

Před zahájením pracovní činnosti je nezbytné provést některé kontrolní a jiné úkony pro zajištění maximální účinnosti a bezpečnosti práce.

Uvedte stroj do vodorovné polohy tak, aby byl dobře opřený o terén.

DŮLEŽITÁ INF. Stroj je dodáván bez paliva.

6.1.1 Doplnění paliva

Před použitím stroje doplňte palivo. Ohledně způsobu přípravy směsi a ohledně způsobu doplňování paliva a souvisejících opatření si přečtěte odst. 7.2, 7.3.

6.2 BEZPEČNOSTNÍ KONTROLY

Proveďte bezpečnostní kontroly a zkontrolujte, zda výsledky odpovídají informacím uvedeným v tabulkách.

⚠ Bezpečnostní kontroly proveďte před každým použitím.

6.2.1 Celková kontrola

Předmět	Výsledek
Rukojeti a závěsné popruhy (obr. 1.E, 1.F)	Čisté, suché, správně namontované a pevně uchycené na stroji.
Šrouby na stroji	Řádně utažené (nepovolené)
Průchody chladícího vzduchu	Neucpané
Foukací trubka (obr. 1.B)	Správně nainstalována.
Ovládací prvek plynu (obr. 4.A)	Musí se pohybovat volně a nenásilně.
Regulátor plynu (obr. 4.B)	Musí se pohybovat volně a nenásilně.
Oběžné kolo	Žádné stopy po poškození

Ochranné kryty	Žádné stopy po poškození
Stroj	Žádné stopy po poškození nebo opotřebení
Vzduchový filtr (obr. 9.C, 9.D)	Čistý
Kabely elektrického rozvodu a kabel zapalovací svíčky	Neporušené kvůli zabránění vzniku jisker.
Konektor zapalovací svíčky (obr. 9.F)	Neporušený a správně namontovaný na svíčce

6.2.2 Funkční zkouška stroje

Úkon	Výsledek
Nastartujte stroj (odst. 6.3)	Nedochází k nastartování stroje. Oběžné kolo se otáčí minimálními otáčkami a foukací trubka vyfukuje malé množství vzduchu.
Aktivujte páku ovládání plynu (obr. 4.A) / regulátor plynu (obr. 4.B)	Oběžné kolo se otáčí a foukací trubka vyfukuje vzduch.
Uvolněte páku ovládání plynu (obr. 4.A) / regulátor plynu (obr. 4.B)	Ovládací prvek se musí automaticky a rychle vrátit do neutrální polohy. Oběžné kolo se otáčí minimálními otáčkami a foukací trubka vyfukuje malé množství vzduchu.
Přemístěte páku regulátoru plynu a zastavení motoru do polohy „STOP“ (obr. 4.C)	Zastavení motoru. Oběžné kolo se zastaví a foukací trubka nevyfukuje vzduch.

 **Když se kterýkoli z výsledků odlišuje od informací uvedených v následujících tabulkách, nepoužívejte stroj! Doručte stroj do servisního střediska z důvodu provedení potřebných kontrol a oprav.**

6.3 STARTOVÁNÍ

DŮLEŽITÁ INF. Na stroji je umístěn štítek (obr. 2), na kterém jsou shrnuty hlavní fáze pro startování.

Štítek slouží jako rychlý návod a nenahrazuje níže popsané postupy.

1. Zajměte pevnou a stabilní polohu;
2. Ujistěte se, že foukací trubka není obrácena na případné pozorovatele nebo na úlomky;

DŮLEŽITÁ INF. Abyste zabránili přetržení startovacího lanka, netahejte za něj až do jeho úplného vytažení. Netahejte je tak, aby se odíralo o vodící otvor, a postupně uvolňujte startovací rukojeť, abyste se vyhnuli jejímu nekontrolovatelnému návratu.

DŮLEŽITÁ INF. Nikdy si neomotávejte startovací lanko kolem ruky.

6.3.1 Startování za studena

 **Za startování motoru „za studena“ se považuje startování, které se provádí po uplynutí nejméně 5 minut od zastavení motoru nebo od doplňování paliva.**

1. Předběžně zvyšte plyn motoru přesunutím páky regulátoru plynu (obr. 4.B) těsně za polovinu dráhy.
2. Zařaďte sytič přesunutím páky do polohy «C» (obr. 5.C).
3. Stiskněte tlačítko pro ovládání zařízení pro nasávání paliva (obr. 5.D) 10 krát, aby se podpořila aktivace karburátoru.
4. Pevně přidržte stroj na terénu jeho přitlačením jednou rukou, aby při nastartování nedošlo ke ztrátě kontroly (obr. 6.B).
5. Tento stroj je vybaven systémem EASY-START. Potáhněte startovací rukojeť plynulým způsobem, bez prudkých trhnutí (k nastartování dochází na posledním úseku dráhy). Potáhněte několikrát po sobě, dokud nezaznamenáte první náznaky nastartování.
6. Přemístěte ovládací prvek sytiče do polohy «B» (obr. 5.B).
7. Znovu zatáhněte za startovací rukojeť, dokud nedojde k nastartování motoru.
8. Nechte motor v chodu nejméně 1 minutu z důvodu jeho ohřátí.
9. Vyřaďte ovládací prvek sytiče (obr. 5.A) přesunutím páky do polohy «A».
10. Přesuňte páku regulátoru plynu (obr. 4.B) na minimum pro vyřazení předběžného přidání plynu a obnovení volnoběžných otáček motoru.

DŮLEŽITÁ INF. Při opakovaném tahání za rukojeť startovacího lanka a současně při zapnutém sytiči by mohlo dojít k zahlcení motoru, spojenému s následným obtížným startováním. V případě zahlcení motoru (viz odst. 14.5).

6.3.2 Startování za tepla

Při startování za tepla (bezprostředně po zastavení motoru):

1. Postupujte podle bodů 1 - 3 - 4 - 6 - 7 - 9 - 10 předcházejícího postupu (odst. 6.3.1).

6.3.3 Použití závěsných popruhů

Závěsné popruhy je třeba si nasadit po zapnutí stroje.

Správně si nasadte závěsné popruhy a řemeny a seřídte je podle výšky a postavy obsluhy.

1. Nasadte si závěsné popruhy jako běžný batoh (obr. 7.A).
2. Zapněte spony a červené klipsy na levém boku a v pase.
3. Napněte řemeny tak, aby přenášely zátěž rovnoměrně na ramena.
4. Pro udržení hmotnosti foukače připojte karabinu (obr. 7.B) k držáku ovládací rukojeti (obr. 7.C) a zapněte sponu a černou klipsu na pravém rameni (obr. 7.D).

6.4 PRACOVNÍ ČINNOST

 **Během pracovní činnosti je třeba stroj pevně držet pravou rukou na ovládací rukojeti (obr. 15).**

6.4.1 Nastavení rychlosti

Je vhodné vždy nastavit rychlost otáčení oběžného kola v závislosti na druhu odstraňovaného materiálu:

- nízká rychlost foukání pro lehké materiály a malé keře na trávníku;
- střední rychlost foukání pro odstraňování trávy a listů na asfaltu a na pevném povrchu;
- vysoká rychlost foukání (ovládací prvek plynu zatlačen na doraz) pro těžší materiály, jako je čerstvý sníh nebo objemné nečistoty.

6.4.2 Rady pro použití

Je možné nastavit polohu a sklon ovládací rukojeti (obr. 3.K) tak, aby byla zajištěna pohodlná pracovní poloha.

Pro nastavení:

- Odšroubujte šroub (obr. 3.L).
- Pro nastavení sklonu ohněte ovládací rukojeť dopředu nebo dozadu.
- Pro nastavení polohy posuňte držák ovládací rukojeti dopředu nebo dozadu.
- Po ukončení nastavování zašroubujte šroub (obr. 3.L).

Postupujte pomalu a držte koncovou část foukací trubky v přiměřené vzdálenosti od terénu (obr. 8.A).

Abyste zabránili rozptýlení odstraňovaného materiálu, nasměrujte proud vzduchu na vnější okraje nahromaděného materiálu. Nikdy nasměrujte proud vzduchu do středu hromady.

DŮLEŽITÁ INF. *Zastavte stroj (odst. 6.5) během přesunu mezi jednotlivými pracovními prostory.*

6.5 ZASTAVENÍ

Pro zastavení stroje:

1. Uvolněte páku ovládání plynu (obr. 4.A) a přesuňte na začátek dráhy páku regulátoru plynu (obr. 4.B) a nechte motor v činnosti několik sekund na volnoběžných otáčkách.
2. Přesuňte páku (obr. 4.B) do polohy «STOP» (obr. 4.C).
3. Vyčkejte na zastavení oběžného kola.

 **Po zastavení stroje je třeba několik sekund na zastavení oběžného kola.**

 **Bezprostředně po vypnutí motoru by samotný motor mohl být velmi teplý. Nedotýkejte se něj. Hrozí nebezpečí popálení.**

DŮLEŽITÁ INF. *Zastavte stroj (odst. 6.5), odpojte koncovku zapalovací svíčky (obr. 9.F) pokaždé, když stroj zůstane bez dozoru nebo když se nepoužívá.*

DŮLEŽITÁ INF. *Zastavte stroj (odst. 6.5) během přesunu mezi jednotlivými pracovními prostory.*

6.6 PO POUŽITÍ

- Odpojte koncovku zapalovací svíčky (obr. 9.F).
- Před umístěním stroje v jakémkoli prostředí nechte vychladnout motor.
- Provedte vyčištění (odst. 7.4).
- Zkontrolujte, zda žádné součásti nejsou uvolněné nebo poškozené. V případě potřeby vyměňte poškozené komponenty a utáhněte povolené šrouby a svorníky nebo se obraťte na autorizované servisní středisko.

7. BĚŽNÁ ÚDRŽBA

7.1 VŠEOBECNÉ INFORMACE

DŮLEŽITÁ INF. Bezpečnostní pokyny, které je třeba sledovat během použití stroje, jsou popsány v kap. 2. Důsledně dodržujte uvedené pokyny, abyste se vyhnuli vážným rizikům a nebezpečím.

 **Před jakýmkoli úkonem údržby:**

- Zastavte stroj;
 - Odpojte koncovku zapalovací svíčky (obr. 9.F);
 - Počkejte, až motor dostatečně vychladne;
 - Přečtěte si příslušné pokyny.
 - Používejte vhodný oděv, pracovní rukavice a ochranné brýle.
- Interval y údržby a jednotlivé úkony jsou shrnuty v tabulce „Tabulka údržby“ (viz kap. 13). Níže uvedená tabulka má za úkol vám pomoci při udržování účinnosti a bezpečnosti vašeho stroje. Jsou v ní uvedeny základní úkony a interval, po kterém má být každý z nich proveden. Proveďte příslušný úkon podle toho, který ze dvou termínů pro provedení údržby nastane jako první.
- Použití neoriginálních náhradních dílů a příslušenství by mohlo mít negativní dopady na činnost a na bezpečnost stroje. Výrobce odmítá jakoukoli odpovědnost v případě ublížení na zdraví osob a škod na majetku, způsobených uvedenými výrobky.
- Originální náhradní díly jsou dodávány dílnami servisní služby a autorizovanými prodejci.
- Nikdy nepoužívejte stroj, který má opotřebované nebo poškozené součásti. Poškozené díly musí být vyměněny a nikdy nesmí být opravovány.

DŮLEŽITÁ INF. Všechny úkony údržby a seřizování, které nejsou popsány v tomto návodu, musí být provedeny vaším Prodejcem nebo Specializovaným střediskem.

7.2 PŘÍPRAVA SMĚSI

Tento stroj je vybaven dvoutaktním motorem vyžadujícím použití palivové směsi složené z benzínu a mazacího oleje.

DŮLEŽITÁ INF. Pokud použijete pouze benzín, dojde k poškození motoru a následkem je propadnutí záruky.

DŮLEŽITÁ INF. Používejte pouze kvalitní paliva a maziva za účelem uchování vlastností stroje a životnosti mechanických dílů.

7.2.1 Informace týkající se benzínu

Používejte pouze bezolovnatý benzín (zelený benzín) s minimálním oktanovým číslem 90 N.O.

DŮLEŽITÁ INF. Zelený benzín má tendenci vytvářet usazeniny v nádobě, ve které je skladován déle než 2 měsíce. Vždy používejte pouze čerstvý benzín!

7.2.2 Informace týkající se oleje

Používejte pouze syntetický olej prvotřídní kvality, určený pro dvoutaktní motory, splňující přínejmenším specifikaci JASO FC.

U vašeho Prodejce najdete oleje přímo navržené pro tento druh motoru, které mu zaručují vysoký stupeň ochrany. Použití těchto olejů umožňuje použití 2,5% palivové směsi, to znamená směsi tvořené 1 dílem oleje na každých 40 dílů benzínu.

7.2.3 Příprava a skladování palivové směsi

V tabulce jsou uvedena množství benzínu a oleje, která je třeba použít pro přípravu směsi.

Benzín	Syntetický olej pro dvoutaktní motory
litry	litry
1	0,025
2	0,050
3	0,075
5	0,125
10	0,250

Při přípravě palivové směsi:

1. Naplňte homologovaný kanystr přibližně polovinou určeného množství benzínu.
2. Přidejte všechny olej.
3. Doplněte zbývající benzín.
4. Zavřete uzávěr a energicky protřepejte.

DŮLEŽITÁ INF. Směs je vystavena stárnutí. Nepřipravujte nadměrná množství palivové směsi, abyste zabránili tvorbě usazenin.

DŮLEŽITÁ INF. Uchovávejte nádoby se směsí a s benzinem řádně odlišené a označené, aby se zabránilo jejich záměně při použití.

DŮLEŽITÁ INF. Pravidelně čistěte nádoby na benzín a na směs, aby se odstranily případné usazeniny.

7.3 DOPLNĚNÍ PALIVA

 **Doplnění paliva musí probíhat při zastaveném stroji a s odpojeným víkem zapalovací svíčky.**

Před doplňováním paliva:

1. Rázně potřete kanystrem s palivovou směsí.
2. Postavte stroj na rovnou plochu, do stabilní polohy, s uzávěrem nádrže nahoře.

POZNÁMKA Na uzávěru palivové nádrže (obr. 11.A) se nachází níže uvedený symbol:



Nádrž na palivovou směs

3. Vyčistěte uzávěr nádrže a okolní prostor nalévacího hrdla, aby se zabránilo spadnutí nečistot během doplňování paliva do nádrže.
4. Opatrně otevřete uzávěr nádrže za účelem postupného vypouštění tlaku.
5. Při doplňování paliva používejte trychtýř a nádrž neplňte až po okraj.

7.4 ČIŠTĚNÍ STROJE A MOTORU

Abyste snížili riziko požáru, udržujte stroj, zejména motor, bez zbytků listí a větví.

- Po každém použití vyčistěte stroj čistým hadrem, navlhčeným v neutrálním čisticím prostředku.
- Odstraňte jakoukoli stopu vlhkosti jemným a suchým hadrem. Vlhkost může způsobit riziko zásahu elektrickým proudem.
- Nepoužívejte agresivní čisticí prostředky ani rozpouštědla pro čištění plastových součástí nebo rukojetí.
- Nepoužívejte proud vody a zabraňte namočení motoru a elektrických komponentů.
- Udržujte oběžné kolo vždy v čistém stavu a bez prachu a úlomků tak, že jej vyfoukáte stlačeným vzduchem přes mřížku. Nestříkejte na oběžné kolo vodu.
- Aby se zabránilo přehřátí a poškození motoru, vždy se ujistěte, že jsou mřížky pro nasávání chladícího vzduchu čisté a že nejsou ucpané nečistotami.

7.5 UPEVNŮVACÍ MATICE A ŠROUBY

- Udržujte dotažení matic a šroubů, abyste si mohli být stále jisti bezpečným fungováním stroje.
- Pravidelně kontrolujte, zda jsou rukojeti řádně upevněny.

8. MIMOŘÁDNÁ ÚDRŽBA

8.1 ČIŠTĚNÍ VZDUCHOVÉHO FILTRU

DŮLEŽITÁ INF. Čištění vzduchového filtru je základem pro správnou činnost a životnost stroje. *Nepracujte bez filtru nebo s poškozeným filtrem, abyste nezpůsobili trvalé škody na motoru.*

Čištění se musí provádět po každých 8-10 hodinách pracovní činnosti.

Při čištění filtru:

1. Odšroubujte dvě plastové matice (obr. 9.A) a sejměte víko (obr. 9.B).
2. Sejměte papírový filtr (obr. 9.C) a houbovitého filtr (obr. 9.D).
3. Vyfoukejte papírový filtr, abyste jej očistili od prachu a úlomků (obr. 10.A).
4. Umyjte houbovitého filtr vodou (obr. 10.B).

DŮLEŽITÁ INF. *Nepoužívejte benzin, čisticí prostředky nebo jiné prostředky pro čištění filtru.*

5. Nechte vyschnout houbovitého filtr na vzduchu.
6. Vyčistěte vnějšík uložení filtru od prachu, úlomků nebo nečistot.
7. Uspořádejte filtrační prvky do jejich uložení (obr. 9) (ujistěte se, že je houbovitého filtr dokonale suchý);
8. Namontujte zpět víko (obr. 9.B) zašroubováním plastových matic (obr. 9.A).

8.2 KONTROLA ZAPALOVACÍ SVÍČKY

Zapalovací svíčka (obr. 9.G) je přístupná po sejmutí konektoru (obr. 9.F).

V případě spálených elektrod nebo opotřeбенé izolace a po každých 100 hodinách činnosti se zapalovací svíčka musí nahradit novou svíčkou se stejnými vlastnostmi.

Ohledně úkonů na svíčce se obraťte na prodejce nebo na autorizované středisko servisní služby. Přečtěte si tabulku údržby a tabulku pro identifikaci závad ohledně úkonů týkajících se svíčky.

8.3 STARTOVACÍ LANKO

Startovací lanko musí být při prvních náznacích opotřeбенí vyměněno u vašeho Prodejce.

8.4 SEŘÍZENÍ KARBURÁTORU

Karburátor se seřizuje ve výrobním závodě tak, aby se docílilo maximálního výkonu ve všech

podmínkách použití s minimálními emisemi škodlivých plynů podle platných předpisů.

V případě nedostatečného výkonu se obraťte na vašeho Prodejce za účelem kontroly karburace a motoru.

Seřízení karburátoru:

T = seřízení volnoběžných otáček

L = seřízení směsi / nízká rychlost

H = seřízení směsi / vysoká rychlost

9. SKLADOVÁNÍ

DŮLEŽITÁ INF. *Bezpečnostní pokyny, které je třeba dodržovat během skladování, jsou popsány v odst. 2.4. Důsledně dodržujte uvedené pokyny, abyste se vyhnuli vážným rizikům a nebezpečím.*

9.1 ULOŽENÍ STROJE

Jestliže předpokládáte dobu skladování stroje delší než 2-3 měsíce, je třeba dodržet několik zásad pro zabránění potížím při opětovném uvedení stroje do provozu nebo trvalých poškození motoru.

Před uskladněním stroje:

1. Palivovou nádrž vyprazdňujte venku a při vychlazeném motoru.
2. Uvedte motor do chodu a nechte stroj v chodu až do spotřebování veškerého paliva, které zůstalo v nádrži a v karburátoru.
3. Nechte ochladit motor.
4. Důkladně vyčistěte stroj.
5. Zkontrolujte, zda žádné součásti nejsou uvolněné nebo poškozené. V případě potřeby vyměňte poškozené komponenty a utáhněte povolené šrouby a svorníky nebo se obraťte na autorizované servisní středisko.
6. Stroj skladujte:
 - v suchém prostředí;
 - chráněn před povětrnostními vlivy;
 - na místě, které není přístupné dětem.
 - Před uskladněním stroje se ujistěte, že jste vyjmuli klíče a odložili nářadí použité při údržbě.

Při opětovném uvedení stroje do činnosti:

1. Uzpůsobte stroj (kap. 6).

10. MANIPULACE A PŘEPRAVA

Pokaždé, když je třeba manipulovat se strojem nebo jej přepravovat, je třeba:

- Zastavte stroj (odst. 6.5).
- Vyčkejte na zastavení oběžného kola.
- Odpojte koncovku zapalovací svíčky (obr. 9.G).
- Uchopit stroj výhradně za rukojeti a nasměrovat trubky tak, aby nebyly překážkou.

Při přepravě stroje na kamionu:

- odmontujte trubky;
- zajistěte vhodně stroj lany nebo řetězy.
- umístěte stroj tak, aby nepředstavoval pro nikoho nebezpečí;

11. SERVISNÍ SLUŽBA A OPRAVY

Tento návod poskytuje veškeré pokyny, potřebné pro obsluhu stroje a pro správnou základní údržbu, kterou může provádět uživatel. Všechny úkony seřizování a údržby, které nejsou popsány v tomto návodu, musí být provedeny vaším Prodejcem nebo Specializovaným střediskem, které disponuje znalostmi a vybavením, které je nutné pro správné provedení potřebných prací při současném zachování původní bezpečnostní úrovně stroje. Úkony prováděné u neautorizovaných organizací nebo úkony prováděné nekvalifikovaným personálem způsobí propadnutí jakékoli formy záruky a jakékoli povinnosti nebo odpovědnosti Výrobce.

- Opravy a údržbu v záruce mohou provádět výhradně autorizované servisní dílny.
- Autorizované servisní dílny používají výhradně originální náhradní díly. Originální náhradní díly a příslušenství byly vyvinuty specificky pro dané stroje.
- Originální náhradní díly a příslušenství byly vyvinuty specificky pro dané stroje.
- Neoriginální náhradní díly a příslušenství nejsou schváleny; použití neoriginálních náhradních dílů a příslušenství může ohrozit bezpečnost stroje a zbavuje Výrobce jakékoli povinnosti nebo odpovědnosti.
- Doporučuje se svěřit stroj jednou ročně autorizované servisní dílně za účelem provedení údržby, servisu a kontroly bezpečnostních zařízení.

12. ZÁRUČNÍ PODMÍNKY

Záruka se vztahuje na všechny vady materiálu a na výrobní vady. Uživatel bude

muset pozorně sledovat všechny pokyny dodané v příložené dokumentaci.

Záruka se nevztahuje na škody způsobené:

- Chybějícím seznámením s průvodní dokumentací.
- Nepozorností.
- Nevhodným nebo nedovoleným použitím a montáží.
- Použitím neoriginálních náhradních dílů.

- Použitím příslušenství, které nebylo dodáno nebo schváleno výrobcem.
- Záruka se dále nevztahuje na:
- Běžné opotřebení spotřebních materiálů.
 - Běžné opotřebení.

Kupující je chráněn vlastními národními zákony. Práva kupujícího vyplývající z vlastních národních zákonů nejsou nijak omezena touto zárukou.

13. TABULKA ÚDRŽBY

Úkon údržby	Interval	Odstavec
STROJ		
Kontrola všech upevnění	Před každým použitím	7.5
Bezpečnostní kontroly / Ověření funkčnosti ovládacích prvků	Před každým použitím	6.2
Celkové vyčištění a kontrola	Po každém použití	7.4
MOTOR		
Kontrola/doplnění hladiny paliva	Před každým použitím	7.3
Celkové vyčištění a kontrola	Po každém použití	7.4
Čištění vzduchového filtru	8-10 hodin / po každé sezoně	8.1
Čištění zapalovací svíčky	10 hodin / po každé sezoně	***
Výměna svíčky	100 hodin / po každé sezoně	***

*** Úkony, které musí být provedeny vaším Prodejcem nebo autorizovaným Střediskem servisní služby

14. IDENTIFIKACE ZÁVAD

ZÁVADA	PRAVDĚPODOBNÁ PŘÍČINA	ŘEŠENÍ
1. Motor se nedá nastartovat nebo jej nelze udržet v chodu	Nesprávný postup při startování.	Postupujte podle pokynů (odst. 6.3).
	Zanesená zapalovací svíčka nebo nesprávná vzdálenost mezi elektrodami	Zkontrolujte zapalovací svíčku (odst. 8.2).
	Ucpáný vzduchový filtr	Vyčistíte a/nebo vyměňte filtr (odst. 8.1).
	Problémy s karburací	Obráťte se na autorizované servisní středisko.
2. Motor nastartuje, ale má nízký výkon.	Ucpáný vzduchový filtr	Vyčistíte a/nebo vyměňte filtr (odst. 8.1).
	Problémy s karburací	Obráťte se na autorizované servisní středisko.
3. Činnost motoru je nepravidelná nebo chybí výkon při zátěži	Zanesená zapalovací svíčka nebo nesprávná vzdálenost mezi elektrodami	Zkontrolujte zapalovací svíčku (odst. 8.2).
	Problémy s karburací	Obráťte se na autorizované servisní středisko.

ZÁVADA	PRAVDĚPODOBNÁ PŘÍČINA	ŘEŠENÍ
4. Výfuk motoru nadměrně kouří	Chybné složení palivové směsi	Připravte směs podle pokynů (odst. 7.2).
	Problémy s karburací	Obráťte se na autorizované servisní středisko.
5. Zahlcení motoru	Startovací rukojeť byla opakovaně aktivována při zapnutém sytiči.	Odmontujte zapalovací svíčku (odst. 8.2) a jemně potáhněte za rukojeť startovacího lanka (obr. 6.A), aby se odstranil přebytek paliva; poté osušte elektrody svíčky a namontujte ji zpět na motor.
6. Oběžné kolo se otáčí, ale z foukací trubky nevychází vzduch.	Foukací trubka je zablokovaná nebo ucpaná	Zastavte stroj a odstraňte případná ucpaní.
7. Nadměrný hluk a/ nebo vibrace během pracovní činnosti	Povolené nebo poškozené součásti	Zastavte stroj a odpojte kabel svíčky (obr. 9.F). Zkontrolujte případná poškození. Zkontrolujte, zda některé součásti nejsou uvolněné, a dle potřeby je utáhněte. Nechte provést kontroly, výměny nebo opravy v autorizovaném servisním středisku.
8. Stroj zasáhí cizí předmět.	Poškození nebo povolené součásti.	Zastavte stroj a odpojte kabel svíčky (obr. 9.F). Zkontrolujte případná poškození. Zkontrolujte, zda některé součásti nejsou uvolněné, a dle potřeby je utáhněte. Nechte provést kontroly, výměny nebo opravy v autorizovaném servisním středisku.
9. Ze stroje vychází během jeho použití kouř	Poškozený foukač.	Nepoužívejte stroj. Okamžitě zastavte stroj, odpojte kabel svíčky a obraťte se na Středisko servisní služby.

Když problémy přetrvávají i po aplikaci výše uvedených řešení, obraťte se na vašeho Prodejce.



INDHOLDSFORTEGNELSE

1.	GENERELLE OPLYSNINGER	1
2.	SIKKERHEDSFORSKRIFTER	2
3.	KEND DIN MASKINE	4
3.1	Beskrivelse af maskinen og den tilsigtede anvendelse	4
3.2	Sikkerhedsmærkning	5
3.3	Typeskilt på produktet	5
3.4	Hovedkomponenter	6
4.	MONTERING	6
4.1	Komponenter til monteringen	6
5.	BETJENINGSORGANER	7
5.1	Hastighedsregulator	7
5.2	Håndtag til hastighedsregulering og motorstop	7
5.3	Choker	7
5.4	Spædepumpe (primer)	7
5.5	Håndtag til manuel start	7
6.	BRUG AF MASKINEN	7
6.1	Klærgøring	7
6.2	Sikkerhedskontroller	7
6.3	Start	8
6.4	Kørsel	9
6.5	Standstning	9
6.6	Efter brug	9
7.	ALMINDELIG VEDLIGEHOLDELSE	9
7.1	Generelle oplysninger	9
7.2	Forberedelse af 2-takts-benzinen	10
7.3	Påfyldning af brændstof	10
7.4	Rengøring af maskinen og motoren	11
7.5	Fastgøringsskruer og -møtrikker	11
8.	EKSTRAORDINÆR VEDLIGEHOLDELSE	11
8.1	Rensning af luftfilter	11
8.2	Kontrol af tændrøret	11
8.3	Startkabel	11
8.4	Justering af karburatoren	11
9.	OPMAGASINERING	12
9.1	Opmagasinerings af maskinen	12
10.	FLYTNING OG TRANSPORT	12
11.	SERVICE OG REPARATIONER	12
12.	GARANTIDÆKNING	12
13.	TABEL FOR VEDLIGEHOLDELSE	13
14.	PROBLEMER OG DERES LØSNING	13

1. GENERELLE OPLYSNINGER

1.1 SÅDAN LÆSES BRUGSANVISNINGEN

Visse afsnit i manualen indeholder oplysninger af særlig vigtighed med hensyn til sikkerhed eller funktion. Disse oplysningerne angives efter disse kriterier:

BEMÆRK eller **VIGTIGT** *Indeholder detaljer eller yderligere uddybning af forudgående angivelser for at undgå beskadigelse af maskinen, materielle skader eller kvæstelser.*

Symbolet  angiver en fare. Manglende overholdelse af advarselne kan medføre risiko for personskade og/eller skader på tredjepart eller på materiel.

- Afsnittene som er fremhævede med en
- grå ramme, angiver valgfrie funktioner,
- som ikke er tilgængelige på alle de
- dokumenterede modeller i denne
- vejledning. Kontrollér om den pågældende
- funktion findes på din egen model.

Samtlige retningsangivelser "for", "bag", "højre" og "venstre" skal forstås i forhold til brugerens arbejdsposition.

1.2 HENVISNINGER

1.2.1 Figurer

Figurene i denne vejledning er nummererede 1, 2, 3 osv. Komponenterne i figurene er mærket med bogstaverne A, B, C osv. En henvisning til komponent C i figur 2 vil blive angivet med teksten: "Se fig. 2.C" eller blot "(fig. 2.C)". Figurene er udelukkende beregnet til illustrationsformål. De faktiske komponenter kan være anderledes end hvad der er angivet på tegningerne.

1.2.2 Overskrifter

Brugsanvisningen er opdelt i kapitler og afsnit. Overskriften til afsnittet "2.1 Træning"

er en undertitel til "2. Sikkerhedsforskrifter".
Henvisninger til overskrifter eller afsnit er angivet med forkortelserne kap. eller afsn. og deres tilhørende nummer.
Eksempel: "kap. 2" eller "afsn. 2.1".

2. SIKKERHEDSFORSKRIFTER

2.1 TRÆNING

⚠ Bliv fortrolig med maskinens betjening og dermed selve brugen af maskinen. Lær at standse maskinen hurtigt. Manglende overholdelse af sikkerheds- og brugsanvisningerne kan medføre brand og/eller alvorlig personskade.

- Lad aldrig børn eller personer, som ikke har læst brugsanvisningen, bruge maskinen. Der kan lokalt være fastsat en minimumsaldersgrænse for brug af maskinen.
- Brugeren må ikke anvende maskinen, hvis han/hun føler sig træt eller utilpas, eller hvis vedkommende har indtaget lægemidler, euforiserende stoffer, alkohol eller andre stoffer, som kan påvirke hans eller hendes reflekser eller opmærksomhed.
- Vær opmærksom på, at operatøren eller brugeren er ansvarlig for ulykker, som påføres andre personer eller deres ejendom. Det er brugerens ansvar at vurdere de potentielle risici i terrænet, hvor maskinen skal anvendes, samt at tage de nødvendige forholdsregler af hensyn til egen og andres sikkerhed. Dette gælder især på skråninger og i kuperet, glat eller ustabil terræn.
- Hvis maskinen videresælges eller udlånes, skal man sørge for, at den nye bruger gøres bekendt med anvisningerne i denne instruktionsbog.

2.2 KLARGØRING

Personlige værnemidler (PV)

- Vær iført egnet tøj, kraftige arbejdssko med skridsikre såler og lange bukser. Arbejd aldrig med bare fødder ellersandaler. Vær iført høreværn, vibrationsdæmpende handsker, beskyttelsesbriller og støvmaske.
- Denne maskine er meget støjende og kræver brug af høreværn.
- Brugen af høreværn kan nedsætte evnen til at høre eventuelle advarsler (råb eller alarmer). Udvis størst mulig opmærksomhed på, hvad der sker i nærheden af arbejdsområdet.
- Bær ikke halstørklæder, skjorter, halskæder, armbånd, løstsiddende tøj eller tøj med snører eller slips og under ingen omstændigheder

- hængende eller brede tilbehør, som kan sætte sig fast i maskinen eller i genstande eller materialer, der forefindes på arbejdspladsen.
- Langt hår skal holdes forsvarligt samlet.

Arbejdsområde / maskine

- Kontrollér hele arbejdsområdet grundigt, og ved brug af en rive eller af en fejekost, fjern alt det, som kan slynges ud af maskinen (når den bruges som blæser), tilstoppe indsugningsrøret (når maskinen bruges som løvsuger) eller som kunne medføre fare (sten, grene, ståltråd, knogler osv.).
- Det anbefales at fugte underlaget en smule ved arbejde i støvede omgivelser.

Forbrændingsmotor - brændstof

- ⚠ **FARE!** Benzinen og blandingen olie/benzin er yderst brandfarligt!
- ⚠ **FARE!** Brændstoffet er yderst brandfarligt.
 - Opbevar benzinen og blandingen i egnede beholdere, der er godkendt for brændstoffer, på et sikkert sted, der er væk fra varmekilder eller åbne flammer.
- Sørg for at beholderne og området hvor benzinen opbevares er fri for rester af græs, blade og overskydende smørefedt.
- Beholderne må ikke være tilgængelige for børn.
- Det er forbudt at ryge under tilberedningen af blandingen, under opfyldning eller efterfyldning af brændstof og i det hele taget når brændstoffet håndteres.
- Fyld brændstof på vha. en tragt og kun uden for.
- Undgå at indånde brændstoffdampe.
- Påfyld aldrig brændstoffet, og fjern aldrig brændstofftankens dæksel, når motoren er i gang eller stadig er varm.
- Åbn brændstofftankens dæksel langsomt for gradvist at aflaste det interne tryk.
- Tiilnærm aldrig en åben flamme til beholderen for at kontrollere indholdet.
- Start ikke motoren, hvis der er spildt brændstof, men flyt i stedet maskinen væk fra det forurenede område for at undgå brand. Vent til brændstoffet er fordampet og dampen erforsvundet.
- Rens straks ethvert spor af spildt brændstof, der måtte være spildt over maskinen eller på jorden.
- Sørg altid for at stramme dækslet godt, både på tank og brændstoffdunk.
- Start aldrig maskinen på det sted, hvor påfyldningen er foregået. Start af motoren skal ske i en afstand på mindst 3 meter fra det sted, hvor der er foretaget påfyldning af brændstoffet.
- Undgå at der spildes brændstof på tøjet; såfremt det sker, skal man skifte tøj, før motoren tændes.

2.3 UNDER BRUG

Arbejdsområde

- Lad ikke motoren køre i lukkede rum hvor der er risiko for farlig ophobning af kulilte. Maskinen skal startes i det fri eller på steder med tilstrækkelig udluftning. Husk altid på, at motorens udstødningsgasser er giftige.
- Under start af maskinen må man ikke rette lydporten og hermed udstødningsgassen mod brandfarlige materialer.
- Maskinen må ikke anvendes i eksplosionsfarlige miljøer, i nærheden af brandfarlige væsker, gas eller støv. Elektriske kontakter eller mekanisk gnidning kan skabe gnister, som kan antænde støv eller dampe.
- Anvend aldrig maskinen i lukkede miljøer, i tilstedeværelse af fordampningstab, i eksplosionsfarlig atmosfære eller i nærheden af brandfarligt materiale eller elektriske apparater.
- Arbejd udelukkende i dagslys eller med en god kunstig belysning. Sigtforholdene skal være gode.
- Personer, børn og dyr skal holdes væk fra arbejdsområdet. Børn skal overvåges af en anden voksen.
- Kontrollér, at andre personer befinder sig i en afstand på mindst 15 meter fra maskinens arbejdsradius.
- Undgå så vidt muligt at arbejde over våd eller glat jord, eller på en jordbund, der er alt for ujævn eller stejl, og som ikke sikrer brugerens stabilitet under arbejdet.
- Undgå at arbejde i vådt græs, når det regner og der er risiko for tordenvejr, især hvis der er risiko for lyn.
- Vær særligt opmærksom på ujævnt terræn (buler, forhøjninger), skråninger og skjulte farer og vær opmærksom på eventuelle forhindringer, som kan begrænse udsynet.
- Vær meget forsigtig i nærheden af grøfter, afgrunde eller volde.
- Tag altid vindretningen i betragtning, og arbejd aldrig i modvind.
- Maskinen må ikke anvendes i nærheden af åbne vinduer.
- Under brugen skal man undgå at fjernet materiale akkumuleres i udkastområdet fordi det kan blive slynget ind i indsugningsåbningerne.
- Vær opmærksom på trafikken, hvis maskinen anvendes i nærheden af veje.
- For at undgå brandrisiko, må maskinen ikke efterlades i umiddelbar nærhed af tørre blade, græs eller andet brandbart materiale, mens motoren er varm.

Betjening

- Hold altid fast i maskinen under arbejdet med højre hånd på det øverste håndtag, når den anvendes som blæser.
- I løbet af arbejdet, når maskinen bruges som blæser (hvis det er muligt), skal man altid holde godt fat på maskinen med to hænder, med højre hånd på det øverste greb, og med venstre hånd på det nederste greb, så opsamlingsposen befinder sig til venstre for operatøren.
- Antag en fast og stabil stilling og udvis varsomhed.
- Sørg for ikke at miste balancen.
- Pas på ikke at støde hårdt mod fremmedlegemer, og pas på eventuel udslyngning af materiale og støv forårsaget af luften.
- Vend ikke luftstrømmen mod personer eller dyr.
- Vær altid yderst påpasselig for at undgå, at det fjernede materiale eller det løftede støv medfører skader på personer, dyr eller ejendom, når maskinen bruges som blæser.
- Når maskinen bruges som løvsuger (hvis det er muligt), må man aldrig indsætte genstande i sugeåbningen, og man skal undgå at suge store genstande, som kan beskadige rotoren.
- Du bør altid gå med maskinen, ikke løbe.
- Hold altid ansigt, hænder og krop på sikker afstand af indsugningsgitteret (ved brug som løvsuger, hvis det er muligt) og fra luftudblæsningsmundingen (ved brug som blæser).
- Tilstop ikke luftpassagerne hverken når maskinen tændes eller under arbejdet.
- De roterende dele kan medføre alvorlige kvæstelser. Undgå at røre ved de roterende dele mens de endnu er i bevægelse.
- Rør ikke ved dele af motoren som under driften bliver varme. Risiko for forbrænding.
-  Stands straks motoren i tilfælde af brud eller ulykker under arbejdet, og flyt maskinen væk fra stedet for at undgå yderligere skader eller kvæstelser på sig selv eller andre personer. Yd straks den nødvendige førstehjælp, hvis ulykken har medført kvæstelser. Kontakt sygehus o.l. vedrørende den nødvendige behandling. Fjern omhyggeligt alle genstande, som i tilfælde af uagtsomhed kan medføre skader eller kvæstelser på personer og dyr.
-  Langvarig udsættelse for vibrationer kan medføre skader og neurovaskulære forstyrrelser (nærmere betegnet: "Raynaud's fænomæn" eller "hvide fingre"), specielt hos personer, der lider af kredsløbsforstyrrelser. Symptomerne, som kan involvere hænder, håndled og fingre, viser sig som tab af

følsomhed, sløvhed, kløen, smerter, affarvning og ændring i hudens struktur. Disse virkninger kan forstærkes af en lav rumtemperatur og/eller et overdrevet greb på håndtagene. Så snart symptomerne viser sig, reducer da maskinens anvendelsestid, og kontakt en læge.

Begrænsninger ved brug

- Hold altid fast i maskinen under arbejdet med højre hånd på det øverste håndtag, når den anvendes som blæser.
- Maskinen må ikke anvendes af personer, der ikke er i stand til at holde den fast med begge hænder og/eller personer, der ikke er i stand til at opretholde en stabil balance under arbejdet.
- Anvend aldrig maskinen med beskadigede, manglende eller forkert placerede beskyttelsesanordninger.
- Brug aldrig maskinen uden at have monteret alle de tilbehør, der er tiltænkt den pågældende brugsform (blæsning eller sugning).
- Det er ikke tilladt at frakoble, fjerne eller manipulere sikkerhedsanordningerne/ mikroafbryderne.
- Motorens indstillinger må ikke ændres, og den må ikke tunes. Hvis man får motoren til at køre med et for højt omdrejningstal, øges risikoen for personskader.
- Udsæt ikke maskinen for overdrevne belastninger, og brug ikke en lille maskine for at udføre et hårdt arbejde; brugen af en hensigtsmæssig maskine mindsker risiciene og forbedrer arbejdets kvalitet.

2.4 VEDLIGEHODELSE, OPMAGASINERING

En korrekt vedligeholdelse og opmagasinerings bidrager til at opretholde maskinsikkerheden og maskinens ydeevne.

Vedligeholdelse

- Brug aldrig maskinen med slidte eller ødelagte dele. Defekte eller ødelagte dele bør altid udskiftes og ikke reparerer.
- For at reducere brandrisikoen skal det med jævne mellemrum kontrolleres, at der ikke er olie og/eller brændstoftæklager.
-  Det oplyste støj- og vibrationsniveauet i denne betjeningsvejledning svarer til maskinens maksimale driftsværdier. Man skal træffe passende forholdsregler for at sikre, at mulige skader som skyldes støj eller vibrationspåvirkning elimineres. Anvend maskinen med konstant hastighed, hold godt fast om håndtaget med passende kraft, brug maskinen ved lavest muligt omdrejningstal for at udføre arbejdet, vær iført høreværn, hold hyppige og passende pauser under arbejdet.

Opmagasinerings

- Anbring ikke en maskine med brændstof i tanken i et rum, hvor brændstofdampen kan nå en flamme, en gnist eller en varmekilde.
- For at mindske risikoen for brand må kasser med opskåret materiale ikke efterlades i et lukket rum.

2.5 MILJØBESKYTTELSE

Miljøbeskyttelsen er et relevant aspekt, som bør have høj prioritet under anvendelse af maskinen - dette vil gavne både vores fællesskab med andre mennesker og det miljø, vi lever i.

- Undgå at være til gene for nabolaget. Brug kun maskinen til fornuftige tider (ikke tidligt om morgenen eller sent om aftenen/natten, når der kan være til gene for de nærmeste omgivelser).
- Overhold nøje de lokale bestemmelser hvad angår bortskaffelse af emballage, olie, brændstoffer, batterier, filtre, slidte dele og andre komponenter, som kan påvirke miljøet. Disse typer affald må ikke bortskaffes sammen med det almindelige husholdningsaffald, men skal indleveres særskilt til egnede genbrugsstationer, som vil sørge for genanvendelse af materialerne.
- Overhold nøje de lokale bestemmelser vedrørende bortskaffelse af restmaterialet efter brug.
- Efter endt levetid må maskinen ikke efterlades i naturen. Henvend dig til din lokale genbrugsstation for bortskaffelse i henhold til de gældende lokale bestemmelser.

3. KEND DIN MASKINE

3.1 BESKRIVELSE AF MASKINEN OG DENS TILSIGTEDE ANVENDELSE

Denne maskine er et haveredskab og mere præcist en løvblæser båret på ryggen med en indbygget forbrændingsmotor.

Maskinen består hovedsageligt af en totakts forbrændingsmotor, der driver en rotor, som producerer en kraftig luftstrøm.

3.1.1 Tilsigtet brug

Denne maskine er designet og fremstillet til:

- flytning og ophobning ved blæsning af blade, græs og forskellige rester af begrænset vægt og størrelse;

3.1.2 Utlisiget brug

Enhver anden brug end den ovenfor beskrevne kan være farlig og risikere at medføre kvæstelser og/eller materielle skader. Uegnet brug er for eksempel følgende (men ikke udelukkende):

- ophobning eller opsamling af brandbare eller eksplosionsfarlige produkter, varm aske eller materiale under forbrænding uden flamme, tændte cigaretter, glasskår, skarpe genstande, genstande af metal, sten og ethvert andet produkt, som kan være farligt for brugerens og andre personers sikkerhed;
- rette luftstrålen mod personer og/eller dyr;
- indsætte genstande i indsugningsgitteret;
- bruge maskinen uden det tilbehør, der er tiltænkt af fabrikanten for den konkrete opgave, eller bruge tilbehør, som ikke er godkendt af fabrikanten;
- når maskinen anvendes af flere brugere.

VIGTIGT Uegnet brug af maskinen medfører, at garantien bortfalder. Endvidere ophører producentens ansvar, hvilket betyder, at brugeren selv er ansvarlig for eventuelle udgifter som følge af skader eller kvæstelser på sig selv eller andre personer.

3.1.3 Brugere

Denne maskine er tilsigtet almindelige brugere, dvs. ikke professionelle operatører. Maskinen er beregnet til "hobbybrug".

3.2 SIKKERHEDSMÆRKNING

Maskinen er mærket med forskellige symboler (fig. 2). Symbolerne skal huske brugeren på de handlinger, som skal udføres for at benytte maskinen på sikker vis.

Symbolernes betydning:



ADVARSEL! FARE! Hvis denne maskine anvendes ukorrekt, kan den være farlig for brugeren og andre.



ADVARSEL! Læs brugsanvisningen inden brug af denne maskine.



Brug høreværn og beskyttelsesbriller.



Maskinen må ikke udsættes for regn (eller fugt)



FARE FOR UDSLYNGNING! Vær opmærksom på mulig udslyngning af materiale forårsaget af luften, som kan medføre alvorlige personskader og materielle skader.



FARE FOR UDSLYNGNING! Når maskinen er i brug, skal samtlige personer og/eller husdyr holdes i en afstand på mindst 15 m fra maskinen!



Fare for lemlæstelse! Hold altid hænderne på sikker afstand af luftindsugningsgitteret. Det roterende skovlhjul kan forårsage alvorlige personskader.



Fare for alvorlig personskade! Hold løstsiddende tøj væk fra luftindsugningsgitteret, da det risikerer at sætte sig fast i skovlhjulet og forårsage alvorlige personskader.



Fare for alvorlig personskade! Hold hår væk fra luftindsugningsgitteret, da det risikerer at sætte sig fast i skovlhjulet og forårsage alvorlige personskader. Langt hår skal holdes forsvarligt samlet.

VIGTIGT Hvis mærkaterne er blevet ødelagt eller er ulæselige, bør de udskiftes. Ret henvendelse til dit autoriserede servicecenter for at få udleveret nye mærkater.

3.3 TYPESKILT PÅ PRODUKTET

Produktets typeskilt indeholder de følgende data (fig. 1):

1. Lydeffektniveau
2. CE- overensstemmelsesmærkning
3. Konstruktionsår
4. Type af maskine
5. Serienummer
6. Fabrikantens navn og adresse
7. Varenummer

Skriv maskinens identifikationsoplysninger i felterne på etiketten på indersiden af forsiden.

VIGTIGT Anvend identifikationsdataene på typeskiltet hver gang der rettes henvendelse til det autoriserede servicecenter.

VIGTIGT Eksemplet på overensstemmelseserklæringen findes på de sidste sider i denne manual.

3.4 HOVEDKOMPONENTER

Maskinen er konstrueret af følgende hovedkomponenter, som har følgende funktioner (Fig. 1):

- A. **Motor:** leverer bevægelse til rotoren.
- B. **Blæserør:** er det element som udleder luftstrømmen.
- C. **Betjeningshåndtag:** gør det muligt at betjene maskinen og dreje blæserøret.
- D. **Brændstoffank:** indeholder brændstoffet som forsyner motoren.
- E. **Støtteplade:** er den plade, som maskinen er placeret på. Den har et håndtag for at lette transporten og skulderstropperne er fastgjort på den. Den har et vibrationsdæmpende system, som eliminerer størstedelen af vibrationerne under brug.
- F. **Skulderstropper:** består af stofremme som føres over skuldrene og hjælper med at holde maskinens vægt under arbejdet.
- G. **Multinøgle:** bruges til at dreje skruer, møtrikker og bolte, så de strammes eller løsnes.

4. MONTERING

VIGTIGT Sikkerhedsreglerne som skal følges er beskrevet i kap. 2. Disse forskrifter skal følges nøje for at undgå alvorlige risici eller farer.

Af hensyn til opbevaring og transport er visse af maskinens komponenter ikke monterede på fabrikken. Disse komponenter skal monteres efter fjernelse af emballagen.

! **Udpakningen og den endelige montering skal udføres på en jævn og stabil overflade, hvor der er tilstrækkelig plads til at flytte maskinen og emballagen ved brug af passende redskaber. Tag ikke maskinen i brug før instruktionerne i afsnittet "MONTERING" er fuldførte.**

4.1 KOMPONENTER TIL MONTERINGEN

Alle nødvendige dele til monteringen findes i emballagen.

4.1.1 Udpakning

1. Åbn emballagen forsigtigt for ikke at risikere at tabe enkeltdele.
2. Læs dokumentationen i kassen, inklusiv denne vejledning.
3. Tag alle umonterede enkeltdele ud af kassen.
4. Tag maskinen ud af emballagen.
5. Bortskaf kasse og emballage i overensstemmelse med de lokale bestemmelser.

4.1.2 Montering af blæserøret og betjeningshåndtaget

1. Indsæt det fleksible rør (fig. 3.B) i luftudgangsrøret (fig. 3.A) og fastgør slangeklemmen med en skruetrækker, så den er solidt fastgjort.
2. Indsæt røret (fig. 3.C) i det fleksible rør (fig. 3.B) og vær opmærksom på at tappen (fig. 3.G) vender nedad. Fastgør slangeklemmen med en skruetrækker således at rørene er solidt fastgjorte.
3. Indsæt holderen til betjeningshåndtaget (fig. 3.H) i røret (fig. 3.C) så tappen er indjusteret (fig. 3.G). Placér låkken (fig. 3.I) på tappen (fig. 3.J).
4. Fastgør betjeningshåndtaget (fig. 3.K) og stram skruen (fig. 3.L).
5. Før kablet gennem de to kabelforskrutninger (fig. 3.M).
6. Justér rørets hul (fig. 3.D) i forhold til tappen (fig. 3.N) på røret (fig. 3.C). Skub røret (fig. 3.C) og drej det 90° med uret så det sidder solidt fast.
7. Følg proceduren beskrevet i de forrige to punkter for at montere røret (fig. 3.E) og den sidste del af blæserøret (fig. 3.F).

4.1.3 Afmontering af blæserrørene

VIGTIGT Stands maskinen (afsnit 6.5) hver gang blæserøret afmonteres.

Afhængigt af typen af rør:

- Hvis røret er fastgjort med en sammenlåst tap, skal det drejes mod uret.
- Hvis røret er fastgjort med slangeklemmer, skal de løsnes med en skruetrækker og rørene skal afmonteres.

5. BETJENINGSORGANER

5.1 HASTIGHEDSREGULATOR

Hastighedsregulatoren (fig. 4.A) gør det muligt at regulere rotorens omdrejningshastighed.

Rotorens omdrejningshastighed skal være justeret i forhold til typen af arbejde (kap. 6.4.1) og kan indstilles ved at trykke mere eller mindre på hastighedsregulatoren. Den maksimale hastighed opnås ved at trykke hastighedsregulatoren i bund.

5.2 HÅNDTAG TIL HASTIGHEDSREGULERING OG MOTORSTOP

Håndtaget (fig. 4.B) har to funktioner:

1. Muliggør start og standsning af motoren.



Motoren standser (Fig. 4.C).

Hvis håndtaget peger i andre retninger, kan motoren startes og sættes i gang.

2. Gør det muligt at indstille rotorens omdrejningshastighed og holde hastighedsregulatoren låst i den ønskede position. Rotorens omdrejningshastighed kan reguleres ved at dreje håndtaget nedad eller opad. Den maksimale hastighed opnås med håndtaget drejet helt nedad.

BEMÆRK *Det anbefales at anvende funktionen til indstilling af hastighedsregulatoren under længerevarende arbejder for at undgå hele tiden at skulle holde hastighedsregulatoren indtrykket.*

5.3 CHOKER

Anvendes ved tænding af kold motor. Chokeren har tre stillinger:



Stilling A (fig. 5.A) - chokeren er frakoblet (normal drift og start med varm motor).



Stilling B (fig. 5.B) - chokeren er i midterstilling (for at gøre det lettere at tænde motoren).



Stilling C (fig. 5.C) - chokeren er tilkoblet (start med kold motor).

5.4 SPÆDEPUMPE (PRIMER)



Ved at trykke på spædepumpens gummiknap indsprøjtes der brændstof i karburatoren, hvorved koldstart af motoren lettes.

5.5 HÅNDTAG TIL MANUEL START

Gør det muligt at starte motoren manuelt (fig. 6.A).

6. BRUG AF MASKINEN

VIGTIGT *Sikkerhedsreglerne som skal følges er beskrevet i kap. 2. Disse forskrifter skal følges nøje for at undgå alvorlige risici eller farer.*

6.1 KLARGØRING

Før arbejdet startes er det nødvendigt at udføre en række kontroller og handlinger for at sikre, at arbejdet udføres hensigtsmæssigt og under sikre forhold.

Stil maskinen i vandret stilling og solidt støttet på jorden.

VIGTIGT *Maskinen leveres uden brændstof.*

6.1.1 Påfyldning af brændstof

Læs instruktionsmanualen omhyggeligt inden der påfyldes brændstof. Oplysninger om hvordan blandingen tilberedes og måder og forholdsregler ved påfyldning af brændstof se afsnit 7.2, 7.3.

6.2 SIKKERHEDSKONTROLLER

Udfør de følgende sikkerhedskontroller og kontrollér at resultaterne svarer til dem som er anført i skemaerne.

⚠ Udfør altid sikkerhedskontrollerne før maskinen tages i brug.

6.2.1 Generel kontrol

Emne	Resultat
Håndtag og skulderstropper (fig. 1.E, 1.F)	Rengjorte, tørre og korrekt og stramt fastgjorte til maskinen
Skruer på maskinen	Korrekt fastgjorte (ikke løsnede)
Gennemstrømning af køleluft	Ikke tilstoppet
Blæserør (Fig. 1.B)	Korrekt monteret.
Hastighedsregulator (fig. 4.A)	Skal kunne bevæge sig frit uden at være stram.
Hastighedsregulator (fig. 4.B)	Skal kunne bevæge sig frit uden at være stram.
Skovhjul	Ingen tegn på skader
Beskyttelsesanordninger	Ingen tegn på skader
Maskine	Ingen tegn på skader eller slid
Luftfilter (fig. 9.C, 9.D)	Rent
Ledning og tændrørskabel	Ikke i stykker for at undgå gnistdannelse.
Tændrørshætte (fig. 9.F)	Ikke i stykker og korrekt monteret på tændrøret

6.2.2 Funktionsafprøvning af maskinen

Handling	Resultat
Start maskinen (afsnit 6.3)	Maskinen starter. Rotoren drejer med minimal hastighed og der kommer kun lidt luft ud af blæserøret.
Aktivér hastighedsregulatoren (fig. 4.A) / hastighedsindstillingen (fig. 4.B)	Rotoren drejer med og der kommer luft ud af blæserøret.
Slip hastighedsregulatoren (Fig. 4.A) / hastighedsindstillingen (fig. 4.B)	Hastighedsregulatoren skal vende automatisk og hurtigt til neutral position. Rotoren drejer med minimal hastighed og der kommer kun lidt luft ud af blæserøret.
Flyt hastighedsregulatoren til og stands motoren i positionen "STOP" (fig. 4.C)	Motoren standser. Rotoren standser og der kommer ikke luft ud af blæserøret.

 **Hvis en af kontrollerne ikke fører til resultatet angivet i den følgende tabeller, må maskinen ikke anvendes! Indlever maskinen til et servicecenter for de relevante kontroller og en eventuel reparation.**

6.3 START

VIGTIGT Der sidder en etikette (fig. 2) på maskinen, som viser de vigtigste startfaser. Etiketten fungerer som hurtigvejledning og erstatter ikke proceduren beskrevet nedenunder.

1. Antag en rolig og stabil stilling:
2. Sørg for at blæserøret ikke er vendt mod eventuelle omkringstående personer eller snavs;

VIGTIGT For at undgå brud må kablet ikke trækkes ud i dets fulde længde eller glide langs føringshulleets kant. Grebet skal slippes gradvist, så det ikke springer for voldsomt tilbage.

VIGTIGT Startkablet må aldrig vikles rundt om hånden.

6.3.1 Koldstart

 Ved "koldstart" forstås start, når motoren har været standset i mindst 5 minutter, eller efter påfyldning af brændstof.

1. For-accelerér motoren ved at placere hastighedsregulatoren (fig. 4.B) lige over midten.
2. Tilkobl chokeren ved at stille håndtaget i stilling «C» (fig. 5.C).
3. Tryk på spædepumpens gummiknap (Fig. 5.D) 10 gange for at spæde karburatoren.
4. Hold maskinen godt fast på jorden med en hånd for ikke at miste herredømmet under startfasen (fig. 6.B).
5. Denne maskine er udstyret med EASY-START. Træk konstant i starthåndtaget uden voldsomme ryk (maskinen starter på den sidste del af trækket). Træk nogle gange indtil de første tændinger af brændstoffet høres.
6. Stil chokeren i position «B» (fig. 5.B).
7. Træk i startgrebet indtil motoren starter normalt.
8. Lad motoren køre i mindst 1 minut for at varme op.
9. Slå chokeren fra (fig. 5.A) ved at flytte håndtaget til stilling «A».
10. Stil hastighedsregulatoren (fig. 4.B) på tomgang for at frakoble for-accelerationsmekanismen og sætte motoren i tomgang.

VIGTIGT Hvis startgrebet betjenes flere gange med chokeren indkoblet, kan motoren "drukne", og det kan blive svært at starte maskinen. Hvis motoren er druknet (se afsnit 14.5).

6.3.2 Varmstart

Start med varm motor (umiddelbart efter, at motoren er standset):

1. Følg punkterne 1, 3, 4, 6, 7, 9 og 10 i den foregående procedure (afsnit 6.3.1).

6.3.3 Brug af skulderstropperne

Skulderstropperne skal tages på, efter at maskinen er tændt. Skulderstropperne og remmene skal indstilles til operatørens højde og kropsbygning.

1. Tag skulderstropperne på som en normal rygsæk (fig. 7.A).
2. Luk de røde clip-spænder i venstre side og rundt om lænden.
3. Stram remmene på en sådan måde, at belastningen fordeles jævnt over skuldrene.
4. For at hjælpe med at holde blæserørets vægt, fastgøres karabinhagen (fig. 7.B) på holderen til betjeningshåndtaget (fig. 7.C) og spændet med den sorte clip på højre skulder lukkes (fig. 7.D).

6.4 KØRSEL

 **Hold altid fast i maskinen under arbejdet med højre hånd på betjeningshåndtaget (fig. 15).**

6.4.1 Justering af hastigheden

Det er altid hensigtsmæssigt at justere skovhjulets omdrejningshastighed i forhold til den type materiale, der skal fjernes:

- lav blæsehastighed til lette materialer og små blade på plænen;
- medium blæsehastighed til at fjerne græs og lette blade på asfalt eller solid jordbund;
- høj blæsehastighed (hastighedsregulator i bund) til tungere materialer såsom ny sne og voluminøst affald.

6.4.2 Tips til brugen

Det er muligt at indstille betjeningshåndtagets stilling og hældning (fig. 3.K), således at der opnås en bekvem arbejdsstilling.

For at indstille:

- Løsn skruen (fig. 3.L).
- Drej betjeningshåndtaget frem eller tilbage for at indstille hældningen.
- Skyd betjeningshåndtaget frem eller tilbage på holderen for at indstille stillingen.
- Når man er færdig med at indstille, strammes skruen (fig. 3.L).

Gå langsomt frem mens enden af blæserøret holdes i passende afstand fra jorden (fig. 8.A).

For at undgå at sprede materialet som skal fjernes, skal luftstrømmen bevæges rundt langs yderkanterne af materialebunken. Ret aldrig luftstrømmen mod midten af bunken.

VIGTIGT Stands maskinen (afsnit 6.5) under flytning fra det ene arbejdsområde til det andet.

6.5 STANDSNING

Fremgangsmåde ved standsning af maskinen:

1. Slip hastighedsregulatoren (Fig. 4.A) og flyt aftrækkeren til dens startposition (fig. 4.B) og lad motoren køre i tomgang i nogle sekunder.
2. Flyt håndtaget (fig. 4.B) til positionen «STOP» (fig. 4.C).
3. Vent på at rotoren standser.

 **Når maskinen standses, stopper skovhjulet først efter nogle sekunder.**

 **Motoren kan være meget varm umiddelbart efter at den er slukket. Rør den ikke. Risiko for forbrændinger.**

VIGTIGT Stands maskinen (afsnit 6.5) og aftag tændrørshætten (fig. 9.F) hver gang maskinen efterlades uovervåget eller når den ikke anvendes.

VIGTIGT Stands maskinen (afsnit 6.5) under flytning fra det ene arbejdsområde til det andet.

6.6 EFTER BRUG

- Fjern tændrørshætten (Fig. 9.F).
- Lad motoren køle af, inden maskinen sættes i et hvilket som helst rum.
- Rengør (afsnit 7.4).
- Kontroller at der ikke findes komponenter, som er løse eller beskadigede. Om nødvendigt udskiftes beskadigede dele og eventuelle løse skruer og møtrikker strammes eller et autoriseret servicecenter kontaktes.

7. ALMINDELIG VEDLIGEHOLDELSE

7.1 GENERELLE OPLYSNINGER

VIGTIGT Sikkerhedsreglerne som skal følges er beskrevet i kap. 2. Disse forskrifter skal følges nøje for at undgå alvorlige risici eller farer.

 **Før ethvert vedligeholdelsesindgreb:**

- **Stands maskinen.**
- **Fjern tændrørshætten (Fig. 9.F);**
- **Vent, indtil motoren er passende afkølet.**
- **Læs den tilhørende vejledning.**
- **Tag passende beklædning, arbejdschandsker og beskyttelsesbriller på.**

- Hyppighed og type handlinger er opsummeret i "Tabel over vedligeholdelse" (se kap. 13). Formålet med tabellen er at bidrage til en opretholdelse af maskinens effektivitet og sikkerhed. Tabellen angiver de vigtigste indgreb, og hvor ofte det enkelte indgreb skal udføres. Udfør indgrebet, når den første frist udløber.
- Anvendelse af reservedele og tilbehør, som ikke er originale, kan have en negativ virkning på maskinens funktion og sikkerhed. Fabrikanten kan ikke holdes til ansvar i tilfælde af skader eller læsioner forårsaget af disse produkter.
- Originale reservedele kan fås hos autoriserede servicecentre og forhandlere.
- Brug aldrig maskinen med slidte eller ødelagte dele. Defekte dele bør altid udskiftes og ikke repareres.

VIGTIGT Alle handlinger til vedligeholdelse og regulering, som ikke er beskrevet i denne brugsanvisning, skal udføres af forhandleren eller af et specialiseret servicecenter.

7.2 FORBEREDELSE AF 2-TAKTS-BENZINEN

Denne maskine er forsynet med en 2-taktsmotor, der kræver en blanding af benzin og smøreolie.

VIGTIGT Anvendelse af ren benzin beskadiger motoren og medfører bortfald af garantien.

VIGTIGT Anvend kun brændstof og smøremidler af upåklagelig kvalitet for at bevare ydelsen og sikre en lang levetid for de mekaniske dele.

7.2.1 Egenskaber for benzin

Anvend kun blyfri benzin (grøn benzin) med et oktantal, der ikke er lavere end 90 N.O.

VIGTIGT Blyfri benzin har tendens til at danne bundfald i beholderne, hvis den opbevares i over 2 måneder. Anvend altid frisk benzin!

7.2.2 Egenskaber for olie

Anvend udelukkende syntetisk olie af en upåklagelig kvalitet, der er specifik for 2-taktsmotorer, mindst til specifikation JASO FC.

Hos Deres forhandler kan De få olier, der netop er designet for denne type motor, og som sikrer et højt beskyttelsesniveau. Anvendelse af disse olier muliggør sammensætning af en 2,5% blanding, det vil sige en blanding, der består af 1 del olie til 40 dele benzin.

7.2.3 Forberedelse og opbevaring af benzinen

Tabellen viser de mængder af benzin og olie, som skal anvendes til fremstilling af blandingen.

Benzin	Syntetisk 2 takts-olie
liter	liter
1	0,025
2	0,050
3	0,075
5	0,125
10	0,250

For at forberede blandingen:

1. Hæld ca. halvdelen af benzinemængden i en godkendt dunk.
2. Tilsæt hele oliemængden.
3. Tilsæt resten af benzinen.
4. Luk dækslet igen, og omryst kraftigt.

VIGTIGT Blanding er udsat for ældning. Forbered ikke overdrevne mængder blanding for at undgå dannelse af bundfald.

VIGTIGT Hold beholderne for blanding og benzin adskilt, og forsyn dem med navneangivelse for at undgå, at de ombyttes i anvendelsesøjeblikket.

VIGTIGT Rens beholderne for benzin og blanding jævnlige for at fjerne et eventuelt bundfald.

7.3 PÅFYLDNING AF BRÆNDSTOF

⚠ Påfyldning af brændstof skal ske med maskinen standset, og med tændrørshætten aftaget.

Det følgende skal foretages, inden påfyldningen udføres:

1. Ryst dunken indeholdende blandingen kraftigt.
2. Anbring maskinen plant, i en stabil position og med brændstofftankens dæksel vendt opad.

BEMÆRK På dækslet til brændstoftanken (fig. 11.A) findes følgende symbol:



⚠ Tank til blanding af olie og benzin

3. Rengør både dækslet og omkring dækslet for at undgå, at snavs falder ind under påfyldningen.
4. Åbn brændstoftankens dæksel forsigtigt for gradvist at aflaste trykket.
5. Foretag påfyldningen med en tragt, og undgå at fylde tanken helt op til randen.

7.4 RENGØRING AF MASKINEN OG MOTOREN

For at mindske brandfaren skal maskinen - og specielt motoren - holdes fri for rester af blade og grene.

- Rengør altid maskinen efter brug med en ren klud fugtet med et neutralt rengøringsmiddel.
- Fjern ethvert spor af fugt med en blød og tør klud. Fugtighed risikerer at forårsage elektrisk stød.
- Anvend ikke aggressive rengøringsmidler eller opløsningsmidler til at rengøre plastdelene og håndgrebene.
- Brug ikke vandstråler, og undgå at gøre motoren og de elektriske dele våde.
- Hold altid skovlhjulet rent og frit for støv og snavs ved at blæse det rent med trykluft gennem gitteret. Sprøjt ikke vand på skovlhjulet
- For at undgå overophedning og skader på motoren skal man altid sikre sig, at gitrene til indsugning af køleluft er rene og frie for snavs.

7.5 FASTGØRINGSSKRUER OG -MØTRIKKER

- Skruer og møtrikker skal altid holdes spændt, således at udstyret hele tiden kan sikre den nødvendige driftssikkerhed.
- Kontrollér regelmæssigt at håndtagene sidder korrektfast.

8. EKSTRAORDINÆR VEDLIGEHOLDELSE

8.1 RENSNING AF LUFTFILTER

VIGTIGT Rengøring af luftfiltret er væsentligt for maskinens gode funktion og holdbarhed. Arbejd aldrig uden filter,

eller når filtret er beskadiget, da dette kan medføre uoprettelige skader på motoren.

Rengøringen skal foretages for hver 8-10 timers arbejde.

For at rengøre filtret:

1. Løsn de to kuglegreb (fig. 9.A) og tag dækslet af (fig. 9.B).
2. Tag papirfilteret ud (fig. 9.C) og skumgummifilteret (fig. 9.D).
3. Blæs på papirfilteret for at fjerne støv og materialerester (fig. 10.A).
4. Vask skumgummifilteret med vand (fig. 10.B).

VIGTIGT Filteret må ikke renses med benzin, rensmidler eller andet.

5. Lad skumgummifiltret lufttørre.
6. Rengør filterets leje udvendigt for støv, materialerester og snavs.
7. Sæt filterelementerne i deres sæder (fig. 9) (sørg for at skumgummifilteret er ordentligt tørt).
8. Sæt dækslet på igen (fig. 9.B) og fastspænd kuglegrebene (fig. 9.A).

8.2 KONTROL AF TÆNDRØRET

Der er adgang til tændrøret (fig. 9.G) ved at aftage hættten (fig. 9.F).

Tændrøret skal udskiftes med et nyt med tilsvarende egenskaber i tilfælde af brændte elektroder eller nedslidt isolationsmateriale, og under alle omstændigheder efter hver 100 timers arbejde.

For indgreb på tændrøret skal man henvende sig til en forhandler eller et autoriseret servicecenter. Konsulter vedligeholdelseskemaet og fejlfindingskemaet for indgreb vedrørende tændrøret.

8.3 STARTKABEL

Startsnoren skal udskiftes hos forhandleren, så snart den begynder at vise tegn på slid.

8.4 JUSTERING AF KARBURATOREN

Karburatoren er justeret på fabrikken på en sådan måde, at der i enhver anvendelsessituation opnås den maksimale ydelse med en minimal udledning af giftige dampe, under overholdelse af den gældende lovgivning.

I tilfælde af dårlig ydelse, henvend Dem til Deres forhandler for at få kontrolleret karbureringsfunktionen og motoren.

Justering af karburatoren:

T = tomgangsjustering

L = justering for blanding – lav hastighed

H = justering for blanding – høj hastighed

9. OPMAGASINERING

VIGTIGT Sikkerhedsforskrifterne, som skal følges under opmagasinerings af maskinen, er beskrevet i afsnit 2.4. Disse forskrifter skal følges nøje for at undgå alvorlige risici eller farer.

9.1 OPMAGASINERING AF MASKINEN

Når maskinen skal opmagasineres i mere end 2-3 måneder, skal der tages enkelte forholdsregler for at undgå vanskeligheder ved genoptagelse af arbejdet eller vedvarende beskadigelse af motoren.

Før maskinen henstilles:

1. Tøm brændstoftanken uden for og med kold motor.
2. Sæt motoren i minimum og lad maskinen køre, indtil alt brændstoffet itanken og i karburatoren er brugt op.
3. Lad motoren køle af.
4. Rengør omhyggeligt maskinen.
5. Kontrollér at der ikke findes komponenter, som er løse eller beskadigede. Om nødvendigt udskiftes beskadigede dele og eventuelle løse skruer og møtrikker strammes eller et autoriseret servicecenter kontaktes.
6. Opmagasiner maskinen:
 - et tørt sted
 - beskyttet mod vind og vej
 - utilgængeligt for børn.
 - sørg for at have fjernet nøgler og værktøj anvendt til vedligeholdelse.

Det følgende udføres, når maskinen tages i brug igen:

1. Klargøring af maskinen (kap.6).

10. FLYTNING OG TRANSPORT

Hver gang maskinen skal flyttes eller transporteres, skal man:

- Standse maskinen (afsnit 6.5).
- Vent på at rotoren standser.

- Fjern tændrørshætten (Fig.9.G).
- Tag udelukkende fat i maskinen ved håndtagene, og vend rørene på en sådan måde, at de ikke kommer i vejen.

Når maskinen transporteres i bil skal man:

- afmontere rørene;
- skal maskinen sikres på passende vis ved hjælp af wirer eller kæder;
- anbringes den, så den ikke udgør en risiko for nogen.

11.SERVICE OG REPARATIONER

Denne brugsanvisning indeholder alle nødvendige anvisninger til brug af maskinen og en korrekt grundlæggende vedligeholdelse, som kan udføres af brugeren selv. Alt justerings- og vedligeholdelsesarbejde, der ikke er beskrevet i denne brugsanvisning, skal udføres hos din forhandler eller et specialiseret servicecenter, som er i besiddelse af den nødvendige fagkundskab og det nødvendige værktøj til at udføre arbejdet korrekt, således at maskinens oprindelige sikkerhedsniveau bibeholdes. Indgrib udført af værksteder, som ikke er godkendte, eller af ukvalificerede personer medfører, at alle fabrikantens garantier og forpligtelser eller ansvar bortfalder.

- Kun de officielt autoriserede værksteder kan udføre reparation og vedligeholdelse, som dækkes af garantien.
- De autoriserede servicecentre anvender udelukkende originale reservedele. De originale reservedele og det originale tilbehør er blevet specielt udviklet til disse maskiner.
- De originale reservedele og det originale tilbehør er blevet specielt udviklet til disse maskiner.
- Uoriginale reservedele og tilbehør er ikke godkendte. Brug af uoriginale reservedele og tilbehør kompromitterer sikkerheden og fritager producenten fra enhver forpligtelse og ethvert ansvar.
- Det anbefales at få foretaget en årlig kontrol af maskinen på et autoriseret servicecenter til vedligeholdelse, service og kontrol af de monterede sikkerhedsanordninger.

12. GARANTIDÆKNING

Garantien dækker alle materiale- og fabriksfejler. Brugeren bør nøje følge alle anvisninger i den vedlagte dokumentation.

Garantien dækker ikke skader som følge af:

- Manglende kendskab til den medfølgende dokumentation.

- Uagtsomhed.
 - Utilsligtet eller ukorrekt brug og montage.
 - Anvendelse af uoriginale reservedele.
 - Anvendelse af tilbehør, som ikke er leveret eller godkendt af fabrikanten.
- Garantien dækker heller ikke:
- Normal slitage af brugsmaterialer.

- Normal slitage.

Køber er beskyttet af den nationale lovgivning. Købers rettigheder i henhold til den nationale lovgivning er ikke på nogen måde begrænset af denne garanti.

13. TABEL FOR VEDLIGEHOLDELSE

Indgreb	Hypighed	Afsnit
MASKINE		
Kontrol af alle fastgøringer	Før hver brug	7.5
Sikkerhedstjek / Kontrol af betjeneringer	Før hver brug	6.2
Generel rengøring og kontrol	Efter hver brug	7.4
MOTOR		
Kontrol/genopfyldning af brændstof	Før hver brug	7.3
Generel rengøring og kontrol	Efter hver brug	7.4
Rensning af luftfilter	8-10 timer / efter hver sæson	8.1
Rengøring af tændrøret	10 timer / før hver sæson	***
Udskiftning af tændrør	100 timer / før hver sæson	***

*** Indgrebet skal udføres af forhandleren eller et specialiseret servicecenter

14. PROBLEMER OG DERES LØSNING

PROBLEM	MULIG ÅRSAG	AFHJÆLPNING
1. Motoren starter ikke eller stopper hele tiden.	Ukorrekt startprocedure.	Følg vejledningen (afsnit 6.3).
	Tændrøret er snavset eller ukorrekt afstand mellem elektroderne.	Kontrollér tændrøret (afsnit 8.2).
	Tilstopning af luftfilter.	Rengør og/eller udskift filtret (afsnit 8.1).
	Driftsforstyrrelser i karburator.	Kontakt et autoriseret servicecenter.
2. Motoren starter, men har begrænset effektivitet	Tilstopning af luftfilter.	Rengør og/eller udskift filtret (afsnit 8.1).
	Driftsforstyrrelser i karburator.	Kontakt et autoriseret servicecenter.
3. Motoren virker uregelmæssig eller mangler effektivitet under belastning.	Tændrøret er snavset eller ukorrekt afstand mellem elektroderne.	Kontrollér tændrøret (afsnit 8.2).
	Driftsforstyrrelser i karburator.	Kontakt et autoriseret servicecenter.
4. Motoren oser for meget.	Forkert sammensætning af blandingen.	Forbered benzinblandingen ifølge anvisningerne (afsnit 7.2).
	Driftsforstyrrelser i karburator.	Kontakt et autoriseret servicecenter.

5. Motor er druknet	Der er blevet trukket flere gange i startgrebet med chokeren slået til.	Afmontér tændrøret (afsnit 8.2) og træk forsigtigt i grebet til startsnoren (fig. 6.A) for at fjerne overskydende brændstof; tør derefter tændrørets elektroder og montér det igen i motoren.
---------------------	---	---

PROBLEM	MULIG ÅRSAG	AFHJÆLPNING
6. Skovhjulet drejer, men der kommer ikke luft ud af blæserøret	Blæserøret er blokeret eller tilstoppet	Stand maskinen og fjern eventuelle tilstopninger.
7. Der høres støj og/eller overdrevne vibrationer under arbejdet	Løsnede eller beskadigede dele	Sluk maskinen og frakobl tændrørskablet (Fig. 9.F). Kontroller om der er tegn på skader Kontroller om der findes løse dele, og fastspænd dem Få udført en yderligere kontrol, udskiftning eller reparation på et autoriseret servicecenter.
8. Maskinen har ramt et fremmedlegeme.	Nogle dele er blevet beskadiget eller er løse	Sluk maskinen og frakobl tændrørskablet (Fig. 9.F). Kontroller om der er tegn på skader Kontroller om der findes løse dele, og fastspænd dem Få udført en yderligere kontrol, udskiftning eller reparation på et autoriseret servicecenter
9. Maskinen ryger mens den bruges	Blæseren er beskadiget.	Brug ikke maskinen. Stand omgående maskinen, tag kablet af tændrøret og kontakt et servicecenter

Såfremt de ovennævnte indgreb ikke løser problemet, bør der rettes henvendelse til forhandleren.



INHALTSVERZEICHNIS

1. ALLGEMEINES	1
2. SICHERHEITSNORMEN	2
3. DIE MASCHINE KENNENLERNEN	5
3.1 Maschinenbeschreibung und Verwendungszweck	5
3.2 Sicherheitskennzeichnung	5
3.3 Typenschild des Produkts	6
3.4 Wesentliche Bauteile	6
4. MONTAGE	6
4.1 Montage der Bauteile	7
5. STEUERBEFEHLE	7
5.1 Gassteuerhebel	7
5.2 Hebel Gasregler und Motor-Stopp	7
5.3 Choke-Steuerung	7
5.4 Primerknopf	8
5.5 Griff für manuellen Start	8
6. GEBRAUCH DER MASCHINE	8
6.1 Vorbereitende Arbeitsschritte	8
6.2 Sicherheitskontrollen	8
6.3 Inbetriebnahme	9
6.4 Arbeit	10
6.5 Stopp	10
6.6 Nach der Verwendung	10
7. ORDENTLICHE WARTUNG	10
7.1 Allgemeines	10
7.2 Gemischzubereitung	11
7.3 Nachfüllen von Kraftstoff	11
7.4 Reinigung der Maschine und des Motors	12
7.5 Befestigungsmutter und -schrauben	12
8. AUSSERORDENTLICHE WARTUNG	12
8.1 Reinigung des Luftfilters	12
8.2 Kontrolle der Zündkerze	12
8.3 Starterseil	13
8.4 Vergasereinstellung	13
9. AUFBEWAHRUNG	13
9.1 Lagerung der Maschine	13
10. BEWEGUNG UND TRANSPORT	13
11. SERVICE UND REPARATUREN	13
12. DECKUNG DER GARANTIE	14
13. WARTUNGSTABELLE	14
14. STÖRUNGSSUCHE	15

1. ALLGEMEINES

1.1 WIE IST DAS HANDBUCH ZU LESEN

Abschnitte mit besonders wichtigen Informationen zur Sicherheit und zum Betrieb sind im Text des Handbuchs nach folgenden Kriterien unterschiedlich hervorgehoben:

HINWEIS oder **WICHTIG** liefern genaue Angaben oder andere Elemente zu bereits vorher Angegebenem, um Schäden an der Maschine oder die Verursachung von Schäden zu vermeiden.

Das Symbol  hebt eine Gefahr hervor. Die fehlende Berücksichtigung der Warnung bringt mögliche Verletzungen der eigenen Person oder von Dritten und/oder Schäden mit sich.

- Die mit einem mit grau gepunkteten Rand hervorgehobenen Absätze zeigen optionale Eigenschaften an, die nicht bei allen in diesem Handbuch dokumentierten Modellen vorhanden sind. Prüfen, ob die Eigenschaft beim eigenen Modell vorhanden ist.

Alle Angaben "vorne", "hinten", "rechts" und "links" verstehen sich mit Bezug auf die Arbeitsposition des Bedieners.

1.2 REFERENZEN

1.2.1 Abbildungen

Die Abbildungen in dieser Betriebsanleitung sind mit 1, 2, 3, usw. nummeriert.

Die in den Abbildungen angegebenen Komponenten sind mit den Buchstaben A, B, C, usw. gekennzeichnet.

Ein Bezug auf die Komponente C in der Abbildung 2 wird mit folgender Beschriftung angegeben: "Siehe Abb. 2.C" oder einfach "(Abb. 2.C)".

Die Abbildungen haben Hinweiskarakter. Die tatsächlichen Teile können sich von den dargestellten unterscheiden.

1.2.2 Titel

Das Handbuch ist in Kapitel und Absätze unterteilt. Der Titel des Absatzes "2.1 Schulung" ist ein Untertitel von "2. Sicherheitsnormen". Die Referenzen von Titeln und Absätzen sind mit der Abkürzung Kap. oder Abs. und der entsprechenden Nummer gekennzeichnet. Beispiel: "Kap. 2" oder "Abs. 2.1".

2. SICHERHEITSNORMEN

2.1 SCHULUNG

⚠️ *Machen Sie sich mit den Bedienungsteilen und dem richtigen Gebrauch der Maschine vertraut. Lernen Sie, die Maschine schnell abzustellen. Die Nichtbeachtung der Sicherheitshinweise und der Anweisungen kann zu Unfällen bzw. schweren Verletzungen führen.*

- Erlauben Sie niemals Kindern oder Personen, die nicht über die erforderlichen Kenntnisse dieser Gebrauchsanweisung verfügen, die Maschine zu benutzen. Örtliche Bestimmungen können das Mindestalter des Benutzers festlegen.
- Die Maschine niemals verwenden, wenn der Benutzer müde ist oder sich nicht wohl fühlt, oder wenn er Arzneimittel oder Drogen, Alkohol oder andere Stoffe zu sich genommen hat, die seine Aufmerksamkeit und Reaktionsfähigkeit beeinträchtigen.
- Beachten Sie, dass der Benutzer für Unfälle und Schäden verantwortlich ist, die anderen Personen oder deren Eigentum widerfahren können. Es gehört zum Verantwortungsbereich des Benutzers, potenzielle Risiken des Geländes, auf dem gearbeitet wird, einzuschätzen. Außerdem muss er alle erforderlichen Vorsichtsmaßnahmen für seine eigene Sicherheit und die der andern ergreifen, insbesondere an Hängen, auf unebenem, rutschigem oder nicht festem Gelände.
- Falls die Maschine an andere übergeben oder überlassen wird, muss sichergestellt werden, dass der Benutzer die Gebrauchsanweisungen in diesem Handbuch liest.

2.2 VORBEREITENDE ARBEITSSCHRITTE

Persönlichen Schutzausrüstungen (PSA)

- Angemessene Kleidung tragen: Robuste Arbeitsschuhe mit rutschfester Sohle und lange Hosen. Niemals barfußig oder mit leichten Sandalen bekleidet mit der Maschine arbeiten.

- Gehörschutz, Antivibrationshandschuhe, Schutzbrille und Staubschutzmaske tragen.
- Diese Maschine ist sehr laut und muss daher mit Gehörschutz benutzt werden.
- Der Einsatz eines Gehörschutzes kann die Fähigkeit eventuelle Warnungen zu hören, vermindern (Schrei oder Alarm). Den Vorfällen rund um den Arbeitsbereich höchste Aufmerksamkeit schenken.
- Keine Schals, Hemden, Halsketten, Armbänder, Kleidungsstücke mit fliegenden Teilen oder mit Bändern oder Krawatten und andere lose hängende Accessoires tragen, die sich in der Maschine oder in eventuell auf dem Arbeitsplatz befindlichen Gegenständen verfangen könnten.
- Langes Haar zusammenbinden.

Arbeitsbereich / Maschine

- Den gesamten Arbeitsbereich gründlich prüfen und mit Hilfe eines Rechens oder Besens von Hand alle Rückstände entwirren und alle Gegenstände entfernen, die von der Maschine weggeschleudert werden (Verwendung als Laubbläser) oder das Saugrohr verstopfen könnten (Verwendung als Laubsauger) bzw. die eine Gefahrenquelle darstellen (Steine, Äste, Eisendrähte, Knochen, usw.).
- Bei staubigen Böden wird empfohlen, die Oberfläche leicht anzufeuchten.

Verbrennungsmotor: Kraftstoff

⚠️ GEFAHR! Benzin und Gemisch sind hoch entflammbar.

⚠️ GEFAHR! Der Kraftstoff ist hoch entflammbar.

- Benzin und Gemisch ausschließlich in eigens für Kraftstoffe zugelassenen Behältern aufbewahren und zwar an einem sicheren Ort, fern von Wärmequellen oder offenen Flammen.
- Die Behälter und den Lagerort für die Kraftstoffe von Gras- und Blätterresten oder übermäßigem Fett freihalten.
- Die Behälter niemals in Reichweite von Kindern aufbewahren.
- Nicht während der Vorbereitung des Gemischs, während des Nachfüllvorgangs oder Auffüllens von Kraftstoff rauchen. Dies gilt auch immer dann, wenn Kraftstoff gehandhabt wird.
- Den Kraftstoff unter Verwendung eines Trichters nur im Freien nachfüllen.
- Vermeiden, die Dämpfe des Kraftstoffs einzuzatmen.
- Während der Motor läuft oder bei heißer Maschine darf der Tankverschluss nicht geöffnet bzw. Kraftstoff nachgefüllt werden.
- Tankverschlüsse langsam öffnen, um den darin entstandenen Druck langsam abzubauen.

- Keine Flammen an die Tanköffnung annähern, um den Inhalt zu kontrollieren.
- Wenn Kraftstoff austritt, darf kein Versuch unternommen werden, den Motor zu starten. Stattdessen ist die Maschine von der kraftstoffverschmutzten Fläche zu entfernen. Alles vermeiden, was einen Brand verursachen könnte, bis der Kraftstoff verdampft ist und die Dämpfe sich aufgelöst haben.
- Sofort jede Spur von Kraftstoff reinigen, die auf Maschine oder Boden geschüttet wurde.
- Die Deckel von Tank und Behälter des Kraftstoffs immer wieder gut abschließen.
- Maschine nicht am Befüllungsort starten. Der Motor darf erst angelassen werden, wenn er mindestens 3 m vom Kraftstoff-Befüllungsort entfernt ist.
- Den Kontakt von Kraftstoff mit Kleidung vermeiden. Andernfalls die Kleidung wechseln, bevor der Motor gestartet wird.
- Vermeiden, im feuchten Gras, bei Regen und Gewittergefahr zu arbeiten, besonders wenn die Wahrscheinlichkeit von Blitzen besteht.
- Besonders auf die Unebenheiten des Bodens (Erhebungen, Gräben), auf Hänge und versteckte Gefahren und das Vorhandensein eventueller Hindernisse achten, die die Sicht einschränken könnten.
- In der Nähe von abschüssigen Stellen, Gräben oder Dämmen besonders vorsichtig sein.
- Achten Sie immer auf die Windrichtung und arbeiten Sie nie mit Gegenwind.
- Die Maschine nicht in der Nähe von offenen Fenstern benutzen.
- Während des Gebrauchs vermeiden, dass das entfernte Material sich im Auslassbereich anhäuft, da es in die Ansaugöffnungen geschleudert werden könnte.
- Wenn Sie die Maschine in der Nähe der Straße verwenden, achten Sie auf den Verkehr.
- Um die Brandgefahr zu mindern, darf die Maschine mit heißem Motor nicht zwischen Blättern, trockenem Gras oder anderem brennbaren Material abgelegt werden.

2.3 WÄHREND DER VERWENDUNG



Arbeitsbereich

- Den Motor nicht in geschlossenen Räumen starten, wo sich gefährlicher Kohlenmonoxid-Rauch anhäufen kann. Das Anlassen muss im Freien oder an einem gut belüfteten Ort erfolgen. Man muss sich immer bewusst sein, dass die Abgase des Motors giftig sind!
- Während des Maschinenstarts Schalldämpfer und folglich auch Abgase nicht gegen entflammbare Materialien richten.
- Die Maschine darf nicht in explosionsgefährdeten Bereichen, wo brennbare Flüssigkeiten, Gas oder Staub vorhanden sind, verwendet werden. Elektrische Kontakte oder mechanische Reibung können Funken erzeugen, die Staub oder Dämpfe entzünden.
- Die Maschine nie in geschlossenen Umgebungen, bei Präsenz von Dämpfen, in explosionsgefährdeter Umgebung oder in der Nähe brennbarer Materialien oder elektrischer Geräte benutzen.
- Nur bei Tageslicht oder bei guter künstlicher Beleuchtung und mit guten Sichtverhältnissen arbeiten.
- Personen, Kinder und Tiere vom Arbeitsbereich fern halten. Kinder müssen von einem Erwachsenen beaufsichtigt werden.
- Kontrollieren, dass andere Personen mindestens 15 Meter vom Aktionsradius der Maschine entfernt sind.
- Vermeiden Sie so gut wie möglich den Einsatz der Maschine auf nassem oder rutschigem Boden oder jedenfalls auf unebenen oder steilen Böden, wenn für den Benutzer bei der Arbeit keine ausreichende Stabilität gewährleistet ist.

Verhaltensweisen

- Während der Arbeit muss die Maschine bei der Verwendung als Gebläse immer fest mit der rechten Hand am oberen Griff gehalten werden.
- Bei der Arbeit in der Verwendungsform als Laubsauger (falls vorgesehen) muss die Maschine immer fest mit beiden Händen gehalten werden: die rechte Hand am oberen Handgriff und die linke Hand am unteren Handgriff, so dass sich die Grasfangeinrichtung auf der linken Seite des Bedieners befindet.
- Eine feste und stabile Haltung einnehmen und vorsichtig handeln.
- Achten Sie auf Ihr Gleichgewicht.
- Achten Sie darauf, nicht hart gegen Fremdkörper zu schlagen, sowie auf eventuell durch den Luftstrahl herumfliegendes Material und Staub.
- Den Luftstrahl nicht gegen Personen oder Tiere richten.
- Beim Gebrauch als Laubbläser, arbeiten Sie immer mit größter Vorsicht, um zu vermeiden, dass das entfernte Material oder der aufgewirbelte Staub Verletzungen bei Mensch und Tier und Sachschäden verursachen können.
- Beim Gebrauch als Laubsauger (falls vorgesehen) dürfen keine Gegenstände von Hand in die Saugöffnung eingeführt werden und es muss vermieden werden, große Gegenstände anzusaugen, die das Lüfterrad beschädigen könnten.
- Führen Sie die Maschine nur im Schritttempo.
- Gesicht, Hände und Körper stets vom Ansaugitter (bei Verwendung als Laubsauger,

falls vorgesehen) und von der Ausblasöffnung (bei Verwendung als Laubbläser) fern halten.

- Die Luftdurchgänge sowohl beim Starten als auch während des Gebrauchs der Maschine nicht verstopfen.
- Die rotierenden Teile können schwere Verletzungen verursachen. Den Kontakt mit diesen Teilen vermeiden, wenn sie sich noch drehen.
- Die Teile des Motors, die während des Betriebs heiß werden, nicht anfassen. Es besteht Verbrennungsgefahr.
-  Im Fall von Brüchen oder Unfällen während der Arbeit, sofort den Motor abstellen und die Maschine entfernen, damit sie keine weiteren Schäden anrichtet. Wenn bei einem Unfall man selbst oder Dritte verletzt werden, unverzüglich die der Situation angemessene erste Hilfe leisten und zur notwendigen Behandlung ein Krankenhaus aufsuchen. Entfernen Sie sorgfältig alle eventuellen Rückstände, die – falls sie unbeaufsichtigt bleiben – Schäden oder Verletzungen an Personen oder Tieren verursachen könnten.
-  Bei längerfristiger Arbeit mit vibrierenden Werkzeugen können vor allem bei Personen mit Durchblutungsstörungen Verletzungen und Gefäßkrankungen (bekannt als „Raynaud-Syndrom“ oder „Leichenfinger“) auftreten. Die Symptome können die Hände, Handgelenke und Finger betreffen, und treten als Gefühlslosigkeit, Kribbeln, Kitzeln, Schmerzen, blasse Haut oder strukturelle Veränderungen der Haut auf. Diese Effekte können durch niedrige Umgebungstemperaturen bzw. durch besonders festes Greifen der Handgriffe verstärkt werden. Beim Auftreten der Symptome muss die Verwendungszeit der Maschine verkürzt und ein Arzt aufgesucht werden.

Verwendungseinschränkungen

- Während der Arbeit muss die Maschine bei der Verwendung als Gebläse immer fest mit der rechten Hand am oberen Griff gehalten werden.
- Die Maschine darf nur von Personen verwendet werden, die in der Lage sind, diese fest mit beiden Händen zu halten bzw. während der Arbeit das Gleichgewicht sicher auf den Beinen zu halten.
- Die Maschine nie mit beschädigten, fehlenden oder nicht korrekt angebrachten Schutzvorrichtungen einsetzen.
- Die Maschine nie verwenden, ohne dass das für den jeweiligen Einsatzzweck (Blasen oder Saugen) vorgesehene Zubehör montiert wurde.

- Die vorhandenen Sicherheitssysteme/ Mikroschalter dürfen nicht ausgelöst, abgeschaltet, entfernt oder verändert werden.
- Den Motorregler nicht verstellen und den Motor nicht überdrehen lassen. Wenn der Motor mit zu hoher Drehzahl laufen gelassen wird, erhöht sich das Risiko von Verletzungen.
- Die Maschine darf keinen übermäßigen Kräften ausgesetzt werden, und kleine Maschinen dürfen nicht für schwere Arbeiten verwendet werden. Die Verwendung einer geeigneten Maschine vermindert die Risiken und verbessert die Qualität der Arbeit.

2.4 WARTUNG, AUFBEWAHRUNG

Durch regelmäßige Wartung und ordnungsgemäßen Unterstand wird die Sicherheit und Leistung der Maschine gewahrt.

Wartung

- Die Maschine nie verwenden, wenn Teile abgenutzt oder beschädigt sind. Schadhafte oder abgenutzte Teile sind zu ersetzen und dürfen nicht repariert werden.
- Um die Brandgefahr zu verringern, regelmäßig kontrollieren, dass keine Öl- und/oder Kraftstoffverluste auftreten.
-  Die in dieser Anleitung angegebenen Geräusch- und Vibrationspegel sind Höchstwerte beim Betrieb der Maschine. Man muss geeignete Vorsichtsmaßnahmen ergreifen, um mögliche Schäden aufgrund von zu hohem Lärm und Beanspruchungen durch Vibrationen zu beseitigen. Die Maschine bei konstanter Geschwindigkeit verwenden. Den Griff mit angemessener Kraft festhalten. Die Maschine bei der Mindestumdrehung verwenden, die für die Ausführung der Arbeit notwendig ist. Einen Gehörschutz tragen. Während der Arbeit häufige und geeignete Pausen einlegen.

Lagerung

- Die Maschine nicht mit Kraftstoff im Tank an einem Ort aufbewahren, wo die Kraftstoffdämpfe Flammen, Funken oder eine starke Wärmequelle erreichen könnten.
- Um die Brandgefahr zu vermindern, keine Behälter mit Schnittabfällen innerhalb eines Raumes lassen.

2.5 UMWELTSCHUTZ

Für ein ziviles Zusammenleben und die Umwelt, in der wir leben, muss der Umweltschutz ein maßgeblicher und vorrangiger Aspekt bei der Verwendung der Maschine sein.

- Vermeiden Sie es, Ihre Nachbarschaft zu stören. Benutzen Sie die Maschine nur zu vernünftigen Uhrzeiten (nicht früh am Morgen oder spät am Abend, wenn die Personen gestört werden könnten).
- Halten Sie sich strikt an die örtlichen Vorschriften für die Entsorgung von Verpackungen, Öl, Kraftstoff, Filter, beschädigten Teilen oder sämtlichen weiteren umweltschädlichen Stoffen. Diese Stoffe dürfen nicht zusammen mit dem Hausmüll entsorgt werden, sondern müssen getrennt gesammelt und zum Wertstoffhof gebracht werden, der für die Wiederverwendung des Materialsorgt.
- Halten Sie sich strikt an die örtlichen Vorschriften für die Entsorgung der Abfallmaterialien.
- Bei der Außerbetriebnahme darf die Maschine nicht einfach in der Umwelt abgestellt werden, sondern muss gemäß der örtlichen Vorschriften an einen Wertstoffhof übergeben werden.

3. DIE MASCHINE KENNENLERNEN

3.1 MASCHINENBESCHREIBUNG UND VERWENDUNGSZWECK

Diese Maschine ist ein Gartenmotorgerät, genauer gesagt ein Rückenlaubbläser mit Verbrennungsmotor.

Die Maschine besteht im Wesentlichen aus einem Zweitakt-Verbrennungsmotor, der ein Lüfterrad antreibt, welches in der Lage ist, einen Luftstrom von hoher Geschwindigkeit zu erzeugen.

3.1.1 Vorgesehene Verwendung

Diese Maschine wurde geplant und gebaut für:

- Die Bewegung und Anhäufung von Blättern, Gras und Geröll geringen Gewichts und kleiner Abmessungen.

3.1.2 Unsachgemäße Verwendung

Jede andere Verwendung, die von der oben genannten abweicht, kann sich als gefährlich erweisen und Personen- und/oder Sachschäden verursachen. Als nicht bestimmungsgemäße Verwendung gelten (beispielsweise, aber nicht nur):

- Die Anhäufung und Sammlung von brennbaren oder explosionsgefährdeten Produkten, heißer Glut oder ohne Flamme brennendem Material, brennenden Zigaretten, Glasstücken, scharfen Splintern, Metallgegenständen,

- Steinen und allem, was für die Sicherheit des Bedieners und anderer gefährlich sein kann;
- den Luftstrom gegen Personen und/oder Tiere zu richten;
- Gegenstände durch das Ansauggitter einzuführen;
- die Maschine ohne die vom Hersteller eigens bereitgestellten Zubehörteile für die verschiedenen Verwendungsorten zu benutzen bzw. anderes, nicht vorgesehenes Zubehör anzubringen.
- Verwenden der Maschine durch mehr als eine Person.

WICHTIG Die unsachgemäße Verwendung der Maschine hat den Verfall der Garantie und die Ablehnung jeder Haftung seitens des Herstellers zur Folge. Dem Benutzer selbst dadurch entstandene oder Dritten zugefügte Schäden oder Verletzungen gehen zu Lasten des Benutzers.

3.1.3 Benutzer

Diese Maschine ist für die Benutzung durch Verbraucher, also Laien bestimmt. Sie ist für den „Hobbygebrauch“ bestimmt.

3.2 SICHERHEITSKENNZEICHNUNG

Auf der Maschine erscheinen verschiedene Symbole (Abb. 2). Ihre Funktion besteht darin, dem Bediener an die Verhaltensweisen zu erinnern, um die Maschine mit der notwendigen Achtsamkeit und Vorsicht zu verwenden.

Bedeutung der Symbole:



ACHTUNG! GEFAHR! Diese Maschine kann, wenn sie nicht korrekt verwendet wird, für Sie und andere gefährlich sein.



ACHTUNG! Vor Inbetriebnahme der Maschine die Gebrauchsanleitung aufmerksam lesen.



Gehörschutz und Brille verwenden.



Nicht Regen (oder Feuchtigkeit) aussetzen.



GEFAHR UMHERFLIEGENDER TEILE! Aufpassen, dass kein Material durch den Luftfluss weggeschleudert wird. Es kann schwere Verletzungen an Personen oder Schäden an Dingen verursachen.



GEFAHR UMHERFLIEGENDER TEILE! Während der Maschinenverwendung müssen Personen und Haustiere einen Abstand von mindestens 15 m einhalten!

Verstümmelungsgefahr! Die Hände immer vom Eingangsgitter der Luft fern halten. Das drehende Lüfterrad kann schwere Verletzungen verursachen.



Gefahr von schweren Verletzungen! Kleidungsstücke mit flatternden Teilen vom Eingangsgitter der Luft fernhalten, weil sie sich im Lüfterrad verfangen und schwere Verletzungen verursachen könnten.



Gefahr von schweren Verletzungen! Haare vom Eingangsgitter der Luft fernhalten, weil sie sich im Lüfterrad verfangen und schwere Verletzungen verursachen könnten. Langes Haar zusammenbinden.



WICHTIG Beschädigte oder unleserlich gewordene Etiketten müssen ausgetauscht werden. Die neuen Etiketten beim eigenen autorisierten Kundendienstzentrum anfordern.

3.3 TYPENSCHILD DES PRODUKTS

Das Typenschild des Produkts gibt folgende Daten wieder (Abb. 1):

1. Schalleistungspegel
2. Konformitätszeichen CE
3. Herstellungsjahr
4. Maschinentyp
5. Seriennummer
6. Name und Anschrift des Herstellers
7. Artikelnummer

Die Daten zur Identifizierung der Maschine in die entsprechenden Räume auf der Etikette schreiben, die auf der Rückseite des Deckblatts wiedergegeben ist.

WICHTIG Die auf dem Schild wiedergegebenen Kennungsdaten zur

Identifizierung des Produkts immer dann verwenden, wenn man die autorisierte Werkstatt kontaktiert.

WICHTIG Das Beispiel der Konformitätserklärung finden Sie auf den letzten Seiten des Handbuchs.

3.4 WESENTLICHE BAUTEILE

Die Maschine besteht aus den folgenden Hauptbestandteilen, denen die folgenden Funktionen zukommen (Abb. 1):

- A. **Motor:** Setzt das Lüfterrad in Bewegung.
- B. **Gebläserohr:** Ist das Element, das für die Ausstoßung des Luftflussesorgt.
- C. **Steuergriff:** Ermöglicht die Betätigung der Steuerungen der Maschine und die Ausrichtung des Gebläserohrs.
- D. **Benzintank:** Der Behälter mit dem Kraftstoff, der den Motor speist.
- E. **Halteplatte:** Die Platte, auf der die Maschine positioniert ist. Einen Griff sorgt dafür, dass sie einfach zu transportieren ist und an ihr sind die Riemen für die Rückenverwendung befestigt. Sie verfügt über ein Dämpfungssystem, das den Großteil der Vibrationen während des Betriebs beseitigt.
- F. **Schulterriemen:** Vorrichtung, die aus Stoffgurten besteht, die über die Schultern verlaufen. Hilft das Gewicht der Maschine während der Arbeit zu stützen.
- G. **Zündkerzenschlüssel/Schraubendreher:** Werkzeug, das zum Drehen von Schrauben, Muttern und Bolzen verwendet wird, um sie festzuziehen oder zu lockern.

4. MONTAGE

WICHTIG Die zu befolgenden Normen sind im Kap. 2. beschrieben. Diese Hinweise sehr genau berücksichtigen, um keine schweren Risiken oder Gefahren einzugehen.

Aus Gründen der Lagerung und des Transports werden einige Bauteile der Maschine nicht in der Fabrik eingebaut, sondern müssen nach Entfernung der Verpackung nach den folgenden Anweisungen montiert werden.

⚠ Auspacken und Montage müssen auf einer flachen und festen Oberfläche vorgenommen werden. Dabei ist genügend Platz für das Handling der Maschine und der Verpackungen notwendig. Es müssen immer geeignete Werkzeuge verwendet werden. Die Maschine nicht verwenden,

bevor die Anweisungen des Abschnitts "MONTAGE" ausgeführt wurden.

4.1 MONTAGE DER BAUTEILE

In der Verpackung sind die Montagebauteile enthalten.

4.1.1 Auspackvorgang

1. Die Verpackung vorsichtig öffnen. Dabei darauf achten, keine Bauteile zu verlieren.
2. Die im Karton enthaltenen Unterlagen einschließlich dieser Gebrauchsanweisung durchlesen.
3. Alle losen Komponenten aus dem Karton nehmen.
4. Die Maschine aus dem Karton entnehmen.
5. Den Karton und die Verpackungen unter Beachtung der örtlichen Vorschriften entsorgen.

4.1.2 Montage des Gebläserohrs und des Steuergriffs

1. Den Schlauch (Abb. 3.B) in das Luftaustrittsrohr einfügen (Abb. 3.A) und die Schelle mit einem Schraubenzieher festziehen, so dass er stabil befestigt ist.
2. Das Rohr (Abb. 3.C) in den Schlauch einsetzen (Abb. 3.B). Dabei darauf achten, dass der vorstehende Teil (Abb. 3.G) nach unten gerichtet ist. Die Schelle mit einem Schraubenzieher festziehen, so dass die Rohre stabil befestigt sind.
3. Die Halterung des Steuergriffs (Abb. 3.H) in das Rohr einfügen (Abb. 3.C) und mit dem vorstehenden Teil ausrichten (Abb. 3.G). Die Öse (Abb. 3.I) in den Vorsprung (Abb. 3.J) einsetzen.
4. Den Steuergriff (Abb. 3.K) befestigen und die Schraube (Abb. 3.L) anschrauben.
5. Das Kabel durch die zwei Kabelführungen (Abb. 3.M) führen.
6. Die Öffnung des Rohrs (Abb. 3.D) mit dem Vorsprung (Abb. 3.N) des Rohrs (Abb. 3.C) ausrichten. Das Rohr (Abb. 3.C) eindrücken und um 90° im Uhrzeigersinn drehen, so dass es stabil befestigt wird.
7. Das in den vorangehenden Punkten beschriebene Verfahren befolgen, um das Rohr (Abb. 3.E) und das Endstück des Gebläserohrs (Abb. 3.F) zu montieren.

4.1.3 Ausbau Gebläserohr

WICHTIG Die Maschine jedes Mal anhalten (Abs. 6.5), wenn das Gebläserohr entfernt wird.

Je nach Rohrtyp:

- Wenn das Rohr mit einem einrastenden Vorsprung befestigt ist, es gegen den Uhrzeigersinn drehen.
- Wenn das Rohr mit Schellen befestigt ist, die Schellen mit einem Schraubenzieher öffnen und die Rohre abnehmen.

5. STEUERBEFEHLE

5.1 GASSTEUERHEBEL

Der Gassteuerhebel (Abb. 4.A) ermöglicht die Einstellung der Drehgeschwindigkeit des Lüfterrades.

Die Drehgeschwindigkeit des Lüfterrades muss mit dem Arbeitstyp in Beziehung gesetzt (Kap. 6.4.1) und kann eingestellt werden, indem der Steuerhebel mehr oder weniger gedrückt wird. Man erhält die Höchstgeschwindigkeit, wenn der Steuerhebel vollständig durchgedrückt wird.

5.2 HEBEL GASREGLER UND MOTOR-STOPP

Der Hebel (Abb. 4.B) hat eine Doppelfunktion:

1. Der Motor kann gestartet und angehalten werden.



Der Motor schaltet aus (Abb. 4.C).

Wenn der Hebel sich in anderen Stellungen befindet, kann der Motor gestartet und in Betrieb gesetzt werden

2. Ermöglicht die Einstellung der Drehgeschwindigkeit des Lüfterrades, wobei der Gashebel in der gewünschten Position blockiert bleibt. Die Drehgeschwindigkeit des Lüfterrades kann eingestellt werden, indem man den Hebel nach unten oder nach oben dreht. Die Höchstgeschwindigkeit erhält man mit dem ganz nach unten gedrehten Hebel.

HINWEIS Es wird empfohlen, die Funktion des Gasreglers während langer Arbeiten zu nutzen, um den Gassteuerhebel nicht ständig gedrückt halten zu müssen.

5.3 CHOKE-STEUERUNG

Wird beim Starten des kalten Motors benutzt. Die Choke-Steuerung weist drei Positionen auf:



Position A (Abb. 5.A) - Der Choke ist nicht gezogen (Normalbetrieb und Warmstart).



Position B (Abb. 5.B) - Der Choke ist in Zwischenposition (um den Start des Motors zu unterstützen).



Position C (Abb. 5.C) - Der Choke ist gezogen (für den Kaltstart).

5.4 PRIMERKNOPF



Beim Druck auf den Gummiknopf des Primers wird zusätzlicher Kraftstoff in den Vergaser gespritzt, damit der Motor leichter anspringt.

5.5 GRIFF FÜR MANUELLEN START

Erlaubt den manuellen Start des Motors (Abb. 6.A).

6. GEBRAUCH DER MASCHINE

WICHTIG Die zu befolgenden Normen sind im Kap. 2. beschrieben. Diese Hinweise sehr genau berücksichtigen, um keine schweren Risiken oder Gefahren einzugehen.

6.1 VORBEREITENDE ARBEITSSCHRITTE

Vor dem Beginn der Arbeit muss man eine Reihe von Kontrollen und Arbeiten durchführen, um sicherzustellen, dass die besten Ergebnisse erzielt und maximale Sicherheit erreicht wird.

Die Maschine in Horizontalposition bringen und gut auf dem Boden abstützen.

WICHTIG Die Maschine wird ohne Kraftstoff geliefert.

6.1.1 Nachfüllen des Kraftstoffs

Vor der Verwendung der Maschine den Kraftstoff auffüllen. Für die Vorbereitungsmodalitäten des Gemischs, für die Nachfüll- und Vorsichtsmaßnahmen beim Kraftstoff siehe Abs. 7.2, 7.3.

6.2 SICHERHEITSKONTROLLEN

Außerdem folgende Sicherheitskontrollen ausführen und überprüfen, dass die Ergebnisse mit denen der Tabellen übereinstimmen.

 **Immer die Sicherheitskontrollen vor der Verwendung ausführen.**

6.2.1 Allgemeine Kontrolle

Gegenstand	Ergebnis
Griffe und Schulterriemen (Abb. 1.E, 1.F)	Gereinigt, sauber, korrekt und fest an der Maschine befestigt
Schrauben auf der Maschine	Gut befestigt (nicht gelockert)
Durchlauf von Kühlluft	Nicht verstopft
Gebläserohr (Abb. 1.B)	Korrekt installiert.
Steuerhebel (Abb. 4.A)	Muss eine freie, nicht erzwungene Bewegung haben.
Gasregler (Abb. 4.B)	Muss eine freie, nicht erzwungene Bewegung haben.
Lüfterrad	Kein Zeichen von Beschädigung
Schutzvorrichtungen	Kein Zeichen von Beschädigung
Maschine	Kein Zeichen von Beschädigung oder Verschleiß
Luftfilter (Abb. 9.C, 9.D)	Sauber
Stromkabel und Kerzenkabel	Vollständig, um Funkenbildung zu vermeiden.
Zündkerzenstecker (Abb. 9.F)	Vollständig und korrekt an der Kerze montiert.

6.2.2 Betriebstests der Maschine

Tätigkeit	Ergebnis
Die Maschine starten (Abs. 6.3)	Die Maschine startet. Das Lüfterrad dreht bei minimaler Geschwindigkeit und aus dem Gebläserohr tritt wenig Luft aus.
Den Gassteuerhebel (Abb. 4.A) / Gasregler (Abb. 4.B) betätigen	Das Lüfterrad dreht und aus dem Gebläserohr tritt Luft aus.

Tätigkeit	Ergebnis
Den Gassteuerhebel (Abb. 4.A) / Gasregler (Abb. 4.B) loslassen	Der Hebel muss automatisch und schnell in neutrale Position zurückkehren. Das Lüfterrad dreht bei minimaler Geschwindigkeit und aus dem Gebläserohr tritt wenig Luft aus.
Den Gasregler und Motor-Stopp-Hebel in Position „STOP“ stellen (Abb. 4.C)	Der Motor schaltet aus. Das Lüfterrad hält an und aus dem Gebläserohr tritt keine Luft aus.

⚠ Wenn irgendeines der Ergebnisse von den Angaben der folgenden Tabellen abweicht, die Maschine nicht verwenden! Die Maschine für die erforderlichen Kontrollen und die Reparatur an ein Kundendienstzentrum liefern.

6.3 INBETRIEBNAHME

WICHTIG An der Maschine ist ein Etikett (Abb. 2) angebracht, das die wichtigsten Phasen für die Inbetriebnahme zusammenfasst. Das Etikett hat die Funktion einer Kurzanleitung und ersetzt nicht die unten beschriebenen Verfahren.

1. Eine sichere und stabile Position einnehmen;
2. Sicherstellen, dass das Gebläserohr nicht gegen eventuelle Beobachter oder gegen Geröll gerichtet ist;

WICHTIG Um Beschädigungen zu vermeiden, das Starterseil lieber nicht ganz herausziehen und nicht mit dem Rande der Seilführungsöffnung in Berührung bringen. Den Griff allmählich loslassen, dabei aber verhindern, dass das Seil unkontrolliert wieder eingezogen wird.

WICHTIG Das Starterseil nie um die Hand wickeln.

6.3.1 Kaltstart

⚠ Unter „Kalt“start versteht man das Anlassen mindestens 5 Min. nach dem Ausschalten des Motors oder nach der Kraftstoffnachfüllung.

1. Den Motor vorbeschleunigen, indem man den Gasregler (Abb. 4.B) etwas über die Hälfte seines Wegs versetzt.
2. Den Choke ziehen, indem man ihn in Position «C» bringt (Abb. 5.C).

3. Den Primerknopf (Abb. 5.D) 10 Mal drücken, damit der Brennstoffeinlass begünstigt wird.
4. Die Maschine mit einer Hand fest auf den Boden drücken, um beim Anlassen die Kontrolle der Maschine nicht zu verlieren (Abb. 6.B).
5. Die Maschine ist mit EASY-START ausgestattet. Den Startgriff gleichmäßig herausziehen, nicht ruckartig ziehen (der Start erfolgt auf dem letzten Abschnitt der Betätigung). Einige Male ziehen, bis die ersten Zündungen wahrgenommen werden.
6. Die Choke-Steuerung in Position «B» bringen (Abb. 5.B).
7. Den Startgriff ziehen, bis der Motor regulär läuft.
8. Den Motor mindestens 1 Minute lang warmlaufen lassen.
9. Die Choke-Steuerung lösen (Abb. 5.A), indem der Hebel auf Position «A» gebracht wird.
10. Den Gasregler (Abb. 4.B) auf das Minimum stellen, um die Vorbeschleunigung auszuschalten und den Motor auf die Mindestdrehzahl zu bringen.

WICHTIG Sollte der Griff des Starterseils mehrmals mit eingefügtem Choke betätigt werden, könnte dadurch der Motor überflutet und das Anlassen erschwert werden. Wenn der Motor zu viel Kraftstoff erhalten hat (siehe Abs. 14.5).

6.3.2 Warmstart

Für den Warmstart (sofort nach Motoraussschaltung):

11. Die Punkte 1 - 3 - 4 - 6 - 7 - 9 - 10 des oben beschriebenen Ablaufs befolgen (Abb. 6.3.1).

6.3.3 Verwendung der Schulterriemen

Die Schulterriemen müssen nach dem Starten der Maschine angelegt werden. Die Schulterriemen und die Gurte müssen nach Größe und Statur des Bedieners eingestellt werden.

1. Die Schulterriemen wie einen normalen Rucksack anlegen (Abb. 7.A).
2. Die roten Gurtschlösser mit Clip auf der linken Seite und der Taille schließen.
3. Die Gurte müssen straff sitzen, um die Last gleichmäßig auf die Schultern zu verteilen.
4. Um das Gewicht des Gebläserohrs zu tragen, den Verbinder (Abb. 7.B) an die Halterung des Steuergriffs (Abb. 7.C) anschließen und die Schnalle mit schwarzem Clip auf der rechten Schulter schließen (Abb. 7.D).

6.4 ARBEIT

⚠ *Während der Arbeit muss die Maschine immer fest mit der rechten Hand am Steuergriff gehalten werden (Abb. 15).*

6.4.1 Einstellung der Geschwindigkeit

Es ist immer sinnvoll, die Drehgeschwindigkeit des Lüfterrades je nach der Art des zu entfernenden Materials einzustellen:

- Niedrige Gebläsegeschwindigkeit für leichtes Material und kleine Büsche auf der Wiese;
- mittlere Gebläsegeschwindigkeit, um Gras und leichte Blätter auf Asphalt oder festem Boden zu bewegen;
- hohe Gebläsegeschwindigkeit (Steuerhebel durchgedrückt) für schwerere Materialien, wie frischer Schnee oder umfangreicher Schmutz.

6.4.2 Empfehlungen für den Gebrauch

Die Position und die Neigung des Steuergriffs (Abb. 3.K) können reguliert werden, so dass man eine bequeme Arbeitsposition erhält.

Zur Einstellung:

- Die Schraube (Abb. 3.L) abschrauben.
- Um die Neigung einzustellen, den Steuergriff vor oder zurück biegen.
- Zur Einstellung der Position, die Halterung des Steuergriffs vor oder zurück gleiten lassen.
- Nach beendeter Einstellung, die Schraube (Abb. 3.L) festschrauben.

Langsam vorangehen und hierzu das Endstück des Gebläserohrs in geeignetem Abstand vom Boden halten (Abb. 8.A).

Um zu vermeiden, dass das zu entfernende Material zerstreut wird, den Luftstrahl um die äußeren Ränder des Materialhaufens richten. Den Luftstrahl nie in die Mitte des angehäuften Materials richten.

WICHTIG *Die Maschine jedes Mal anhalten (Abs. 6.5) während des Wechsels der Arbeitsbereiche anhalten.*

6.5 STOPP

Zum Anhalten der Maschine:

1. Den Gassteuerhebel loslassen (Abb. 4.A), den Gasregler (Abb. 4.B) in die Anfangsstellung bringen und den Motor einige Sekunden lang im Leerlauf drehen lassen.

2. Den Hebel (Abb. 4.B) in Position «STOP» (Abb. 4.C) stellen.
3. Warten, bis das Lüfterrad stillsteht.

⚠ *Nach dem Anhalten der Maschine dauert es einige Sekunden, bevor das Lüfterrad stillsteht.*

⚠ *Der Motor könnte nach dem Ausschalten sehr heiß sein. Nicht berühren. Es besteht Verbrennungsgefahr.*

WICHTIG *Die Maschine jedes Mal anhalten (Abs. 6.5) und den Zündkerzenstecker abtrennen (Abb. 9.F) wenn man die Maschine unbewacht lässt oder wenn sie nicht verwendet wird.*

WICHTIG *Die Maschine jedes Mal anhalten (Abs. 6.5) während des Wechsels der Arbeitsbereiche anhalten.*

6.6 NACH DER VERWENDUNG

- Zündkerzenstecker abtrennen (Abb. 9.F).
- Lassen Sie den Motor abkühlen, bevor Sie die Maschine in einem Raum abstellen.
- Die Reinigung durchführen (Abs. 7.4).
- Die Maschine auf lose oder beschädigte Teile kontrollieren. Wenn notwendig, die beschädigten Bauteile austauschen und eventuell gelockerte Schrauben und Bolzen festziehen oder das autorisierte Kundendienstzentrum kontaktieren.

7. ORDENTLICHE WARTUNG

7.1 ALLGEMEINES

WICHTIG *Die zu befolgenden Sicherheitsvorschriften sind im Kap. 2. beschrieben. Diese Hinweise sehr genau berücksichtigen, um keine schweren Risiken oder Gefahren einzugehen.*

⚠ *Vor Beginn eines jeglichen Wartungseingriffs:*

- **Die Maschine stoppen.**
 - **Zündkerzenstecker abtrennen (Abb. 9.F).**
 - **Abwarten bis der Motor ausreichend abgekühlt ist.**
 - **Die entsprechenden Anweisungen lesen.**
 - **Tragen Sie angemessene Kleidung, Arbeitshandschuhe und eine Schutzbrille.**
- In der "Wartungstabelle" (siehe Kap. 13) sind Häufigkeit und Art des Eingriffs zusammengefasst. Die Tabelle soll Ihnen helfen, Ihre Maschine leistungsfähig und sicher

zu erhalten. In ihr sind die wichtigsten Eingriffe und die jeweils vorgesehenen Intervalle angegeben. Die entsprechende Tätigkeit nach der ersten auftretenden Fälligkeit ausführen.

- Die Verwendung von Nicht-Original-Ersatzteilen und Zubehör könnte sich negativ auf das Funktionieren und die Sicherheit der Maschine auswirken. Der Hersteller lehnt jegliche Haftung ab, wenn es zu Schäden oder Verletzungen durch diese genannten Produkte kommt.
- Originalersatzteile werden von Kundendienstwerkstätten und autorisierten Händlern geliefert.
- Die Maschine nie verwenden, wenn Teile abgenutzt oder beschädigt sind. Die beschädigten Teile müssen ersetzt und dürfen niemals repariert werden.

WICHTIG *Alle nicht in diesem Handbuch beschriebenen Wartungs- und Einstellarbeitsschritte müssen von Ihrem Händler oder von einem Fachzentrum ausgeführt werden.*

7.2 GEMISCHZUBEREITUNG

Diese Maschine ist mit einem Zweitaktmotor ausgestattet, der mit einem Benzin-Öl-Gemisch betrieben wird.

WICHTIG *Die Verwendung von Benzin allein beschädigt den Motor und hat den Verfall der Garantie zur Folge.*

WICHTIG *Verwenden Sie nur hochwertige Kraftstoffe und Schmieröle, um die Gesamtleistungen und die Dauer der mechanischen Teile auch langfristig sicherzustellen.*

7.2.1 Eigenschaftes des Benzins

Nur bleifreies Benzin (grünes Benzin) mit einer Oktanzahl unter 90 OZ verwenden.

WICHTIG *Bleifreies Benzin neigt dazu, im Behälter Ablagerungen zu bilden, wenn es über 2 Monate aufbewahrt wird. Verwenden Sie stets frisches Benzin!*

7.2.2 Eigenschaften des Öls

Verwenden Sie nur hochwertige, für Zweitaktmotoren spezifische Syntheseöle einer Mindestspezifikation von JASO FC. Bei Ihrem Händler sind speziell für solche Motoren entwickelte Öle erhältlich, die hohe Leistungen gewährleisten können.

Die Verwendung solcher Öle ermöglicht eine 2,5%-ige Gemischzusammensetzung, d.h. bestehend aus 1 Teil Öl für jeweils 40 Teile Benzin.

7.2.3 Gemischzubereitung und -aufbewahrung

Die Tabelle zeigt die Benzin- und Ölmengen an, die für die Vorbereitung des Gemischs zu verwenden sind.

Benzin	Synthetisches Zweitaktöl
Liter	Liter
1	0,025
2	0,050
3	0,075
5	0,125
10	0,250

Für die Gemischzubereitung:

1. In einen zugelassenen Kanister ca. die Hälfte der angegebenen Benzinmenge geben.
2. Das gesamte Öl einfüllen.
3. Schließlich auch das restliche Benzin.
4. Den Verschluss schließen und kräftig schütteln.

WICHTIG *Das Gemisch ist einem ständigen Alterungsprozess ausgesetzt. Bereiten Sie nicht zu große Mengen davon vor, um Ablagerungen zu vermeiden.*

WICHTIG *Gemisch- und Benzinbehälter immer schön getrennt und identifizierbar aufbewahren, um eine Verwechslungsgefahr bei der Benutzung auszuschließen.*

WICHTIG *Reinigen Sie regelmäßig die Benzin- und Gemischbehälter, um eventuelle Ablagerungen zu entfernen.*

7.3 NACHFÜLLEN VON KRAFTSTOFF

⚠ **Das Nachfüllen des Kraftstoffs muss erfolgen, wenn die Maschine stillsteht und der Zündkerzenstecker entfernt ist.**

Vor dem Nachfüllen:

1. Gemischbehälter gut schütteln.
2. Die Maschine auf einer ebenen Fläche, in stabiler Position mit nach oben gerichtetem Gemisch-Tankverschluss ablegen.

HINWEIS Auf dem Deckel des Gemischtanks (Abb. 11.A) ist folgendes Symbol vorhanden:



Gemischtank

3. Tankverschluss und umliegenden Bereich reinigen, damit beim Nachfüllen kein Schmutz in den Tank gerät.
4. Verschluss vorsichtig öffnen, um den Druck langsam abzulassen.
5. Immer mit einem Trichter nachfüllen und den Tank nicht bis zum Rand füllen.

7.4 REINIGUNG DER MASCHINE UND DES MOTORS

Um das Brandrisiko zu vermindern, die Maschine und insbesondere den Motor von Blättern und Zweigen freihalten.

- Die Maschine immer nach der Verwendung reinigen. Hierzu ein sauberes und feuchtes Tuch verwenden, das mit Neutralreiniger getränkt ist.
- Jede Spur von Feuchtigkeit entfernen und dazu ein weiches und trockenes Tuch verwenden. Feuchtigkeit bringt die Gefahr von elektrischen Schlägen mit sich.
- Keine aggressiven Reinigungs- oder Lösungsmittel für die Reinigung der Kunststoffteile oder Handgriffe.
- Keine Wasserstrahlen benutzen und vermeiden, dass der Motor und die elektrischen Bauteile nass werden.
- Das Lüfterrad immer sauber und frei von Staub und Geröll halten. Hierzu mit Druckluft über das Gitter blasen. Das Lüfterrad nicht mit Wasser bespritzen.
- Um ein Überhitzen und Schäden am Motor zu vermeiden, immer sicherstellen, dass die Ansaugfilter der Kühlungsluft sauber und frei von Schmutz sind.

7.5 BEFESTIGUNGSMUTTER UND -SCHRAUBEN

- Muttern und Schrauben festgezogen belassen, um sicher zu sein, dass die Maschine immer in sicheren Betriebsbedingungen ist.
- Regelmäßig prüfen, dass die Griffe fest fixiert sind.

8. AUSSERORDENTLICHE WARTUNG

8.1 REINIGUNG DES LUFTFILTERS

WICHTIG Die Reinigung des Luftfilters ist die Voraussetzung für einen einwandfreien Betrieb und eine lange Lebensdauer der Maschine. Um unersetzliche Schäden des Motors zu vermeiden, arbeiten Sie nicht ohne Filter oder mit einem beschädigten Filter.

Die Reinigung sollte alle 8-10 Stunden Maschineneinsatz erfolgen.

Zur Reinigung des Filters:

1. Die zwei Knöpfe (Abb. 9.A) abschrauben und den Deckel (Abb. 9.B) abnehmen.
2. Den Papierfilter (Abb. 9.C) und den Schaumstoff-Filter (Abb. 9.D) entfernen.
3. Auf den Luftfilter blasen, um Staub und Rückstände zu entfernen (Abb. 10.A).
4. Den Schaumstoff-Filter mit Wasser waschen (Abb. 10.B).

WICHTIG Benzin, Reinigungsmittel und sonstiges dürfen nicht für die Reinigung des Filter verwendet werden.

5. Den Schaumstoff-Filter an der Luft trocknen lassen.
6. Das Filtergehäuse außen von Staub, Rückständen oder Schmutz reinigen.
7. Die Filterelemente in ihre Aufnahmen (Abb. 9) einsetzen (sicherstellen, dass der Schaumstoff-Filter gut trocken ist);
8. Den Deckel (Abb. 9.B) wieder aufsetzen und die Knöpfe (Abb. 9.A) festdrehen.

8.2 KONTROLLE DER ZÜNDKERZE

Die Zündkerze (Abb. 9.G) ist zugänglich, indem man den Zündkerzenstecker (Fig. 9.F) abnimmt.

Die Zündkerze muss durch eine mit gleichwertigen Eigenschaften ersetzt werden, falls die Elektroden abgebrannt oder die Isolierung beschädigt ist, und auf jeden Fall nach jeweils 100 Betriebsstunden.

Für Arbeiten an der Zündkerze wenden Sie sich an einen Vertragshändler oder an ein autorisiertes Kundendienstzentrum. Für Eingriffe an der Zündkerze siehe Wartungstabelle und Tabelle zur Störungssuche.

8.3 STARTERSEIL

Das Starterseil muss bei den ersten Zeichen von Beschädigungen durch Ihren Händler ausgetauscht werden.

8.4 VERGASEREINSTELLUNG

Der Vergaser wird ab Werk so eingestellt, dass bei jeder Einsatzsituation immer Höchstleistungen erbracht werden und zwar bei einer minimalen Freisetzung von schädlichen Gasen und in Übereinstimmung mit den geltenden Normen.

Wenden Sie sich bei mangelnder Leistung für eine Kontrolle des Vergasers und des Motors an Ihren Fachhändler.

Vergasereinstellung:

T = LeerlaufEinstellung

L = Gemischregelung niedrige Drehzahl

H = Gemischregelung hohe Drehzahl

9. AUFBEWAHRUNG

WICHTIG Die während der Wartungsarbeiten zu befolgenden Sicherheitsnormen sind beschrieben im Abs. 2.4. Diese Hinweise sehr genau berücksichtigen, um keine schweren Risiken oder Gefahren einzugehen.

9.1 LAGERUNG DER MASCHINE

Wenn die Maschine voraussichtlich für einen Zeitraum von mehr als 2 - 3 Monaten nicht eingesetzt wird, muss folgendes gemacht werden, um Schwierigkeiten bei der Wiederinbetriebnahme bzw. permanente Motorschäden zu vermeiden.

Bevor die Maschine stillgelegt wird:

1. Den Benzintank im Freien leeren, wenn der Motor kalt ist.
2. Den Motor in den Leerlauf bringen und die Maschine laufen lassen, bis der im Tank und im Vergaser restliche Kraftstoff vollständig aufgebraucht ist.
3. Den Motor abkühlen lassen.
4. Die Maschine sehr genau reinigen.
5. Die Maschine auf lose oder beschädigte Teile kontrollieren. Wenn notwendig, die beschädigten Bauteile austauschen und eventuell gelockerte Schrauben und

Bolzen festziehen oder das autorisierte Kundendienstzentrum kontaktieren.

6. Die Maschine einlagern:
 - In einem trockenen Raum
 - vor Wiedereinflüssen geschützt
 - an einem für Kinder nicht zugänglichen Ort.
 - Hierbei sicherstellen, dass für die Wartung verwendete Schlüssel oder Werkzeuge entfernt werden.

Bei Inbetriebnahme des Fahrzeugs:

1. Die Maschine vorbereiten (Kap. 6).

10. BEWEGUNG UND TRANSPORT

Folgende Hinweise müssen bei jeder Bewegung oder Transport der Maschine beachtet werden:

- Die Maschine anhalten (Abs. 6.5).
- Warten, bis das Lüfterrad stillsteht.
- Zündkerzenstecker abtrennen (Abb. 9.G).
- Maschine ausschließlich an den Handgriffen aufheben und die Rohre so ausrichten, dass keine Behinderungen verursacht werden.

Wenn man die Maschine mit einem Fahrzeug transportiert, muss man:

- Die Rohre entfernen.
- Sichern Sie die Maschine während des Transports auf geeignete Weise mit Seilen oder Ketten.
- Sie so positionieren, dass sie für niemanden eine Gefahr darstellt.

11. SERVICE UND REPARATUREN

Dieses Handbuch liefert alle notwendigen Anweisungen für die Maschinenführung und für eine korrekte Basiswartung, die vom Benutzer ausgeführt werden kann. Alle Einstell- und Wartungsarbeiten, die nicht in diesem Handbuch beschrieben sind, müssen von Ihrem Händler oder einem Fachbetrieb ausgeführt werden, die über das Wissen und die erforderlichen Werkzeuge für eine korrekte Arbeitsausführung verfügen, um die ursprünglichen Sicherheitsbedingungen der Maschine beizubehalten. Eingriffe, die nicht von einer Fachstelle oder von unqualifiziertem Personal ausgeführt werden, haben grundsätzlich den Verfall der Garantie und jeglicher Haftung oder Verantwortung des Herstellers zur Folge.

- Nur autorisierte Servicewerkstätten können Reparaturen und Wartung in Garantie ausführen.
- Die autorisierten Kundendienstwerkstätten verwenden ausschließlich Originalersatzteile.

- Original-Ersatzteile und -Zubehör wurden speziell für die Maschinen entwickelt.
- Original-Ersatzteile und -Zubehör wurden speziell für die Maschinen entwickelt.
- Nicht-Original-Ersatzteile und -Zubehör werden nicht gebilligt. Der Einsatz von Nicht-Original-Ersatzteilen und -Zubehör beeinträchtigt die Sicherheit der Maschine negativ und enthebt den Hersteller von jeglicher Verpflichtung und Haftung.
- Es wird empfohlen, die Maschine einmal jährlich einer autorisierten Kundendienstwerkstatt zu Wartung, Kundendienst und Kontrolle der Sicherheitsvorrichtungen anzuvertrauen.

in den beigefügten Unterlagen enthaltenen Anleitungen genau beachten.

Die Garantie deckt keine Schäden bei:

- Nichtbeachtung der mitgelieferten Unterlagen.
- Unachtsamkeit.
- Unsachgemäße oder unzulässiger Nutzung oder Montage.
- Verwendung von nicht originalen Ersatzteilen.
- Verwendung von Zubehör, das nicht vom Hersteller geliefert oder genehmigt ist.

Folgende Schäden sind nicht von der Garantie gedeckt:

- Der normale Verschleiss der Verbrauchsmaterialien.
- Normaler Verschleiß.

Es gelten die im Land des Käufers gültigen gesetzlichen Vorschriften. Die darin geregelten Rechte des Käufers werden durch diese Garantie nicht eingeschränkt.

12. DECKUNG DER GARANTIE

Die Garantie deckt alle Material- und Fabrikationsfehler. Der Benutzer muss alle

13. WARTUNGSTABELLE

Eingriff	Häufigkeit	Abschnitt
MASCHINE		
Kontrolle aller Befestigungen	Vor jedem Gebrauch	7.5
Sicherheitskontrollen / Überprüfung der Befehle	Vor jedem Gebrauch	6.2
Allgemeine Reinigung und Kontrolle	Bei jedem Verwendungsende	7.4
MOTOR		
Kontrolle/Nachfüllen des Kraftstoffniveaus	Vor jedem Gebrauch	7.3
Allgemeine Reinigung und Kontrolle	Bei jedem Verwendungsende	7.4
Reinigung des Luftfilters	8-10 Stunden / nach jeder Saison	8.1
Reinigung der Zündkerze	10 Stunden / nach jeder Saison	***
Auswechseln Zündkerze	100 Stunden / nach jeder Saison	***

*** Eingriffe, die von Ihrem Händler oder von einem autorisierten Kundendienstzentrum ausgeführt werden müssen

14. STÖRUNGSSUCHE

STÖRUNG	MÖGLICHE URSACHE	ABHILFE
1. Der Motor startet nicht oder bleibt nicht an.	Falscher Anlassvorgang	Die Anweisungen befolgen (Abs. 6.3).
	Zündkerze schmutzig oder nicht korrekter Elektrodenabstand	Zündkerze überprüfen (Abs. 8.2).
	Luftfilter verstopft	Filter reinigen bzw. auswechseln (Abs. 8.1).
	Probleme der Gemischaufbereitung	Das autorisierte Kundendienstzentrum kontaktieren.
2. Der Motor kann gestartet werden, erbringt aber eine schwache Leistung	Luftfilter verstopft	Filter reinigen bzw. auswechseln (Abs. 8.1).
	Probleme der Gemischaufbereitung	Das autorisierte Kundendienstzentrum kontaktieren.
3. Der Motor läuft unregelmäßig oder erbringt unter Belastung keine Leistung	Zündkerze schmutzig oder nicht korrekter Elektrodenabstand	Zündkerze überprüfen (Abs. 8.2).
	Probleme der Gemischaufbereitung	Das autorisierte Kundendienstzentrum kontaktieren.
4. Der Motor raucht übermäßig.	Falsche Gemischzusammensetzung	Gemisch gemäß Anweisungen zubereiten (Abs. 7.2).
	Probleme der Gemischaufbereitung	Das autorisierte Kundendienstzentrum kontaktieren.
5. Absaufen des Motors	Der Startgriff wurde wiederholt mit eingelegetem Choke ausgelöst.	Zündkerze herausnehmen (Abs. 8.2) und sanft den Griff des Startseils ziehen (Abb. 6.A) um den überschüssigen Kraftstoff zu beseitigen. Danach die Elektroden der Zündkerze abtrocknen und sie erneut auf dem Motor montieren.
6. Das Lüfterrad dreht, aber die Luft kommt nicht aus dem Gebläserohr.	Gebläserohr blockiert oder verstopft	Die Maschine anhalten und eventuelle Verstopfungen entfernen.
7. Man nimmt übermäßige Geräusche und/oder Vibrationen während der Arbeit wahr	Gelockerte oder beschädigte Teile.	Halten Sie die Maschine an und ziehen Sie das Zündkerzenkabel ab (Abb. 9.F). Prüfen, ob eventuell Beschädigungen vorhanden sind Kontrollieren, ob Teile sich gelöst haben und diese festziehen Die Kontrollen, Auswechsel- und Reparaturarbeiten bei einem zugelassenen Kundendienstzentrum durchführen lassen.
8. Die Maschine hat einen Fremdkörper getroffen.	Beschädigung oder lockere Teile	Halten Sie die Maschine an und ziehen Sie das Zündkerzenkabel ab (Abb. 9.F). Prüfen, ob eventuell Beschädigungen vorhanden sind Kontrollieren, ob Teile sich gelöst haben und diese festziehen. Die Kontrollen, Auswechsel- und Reparaturarbeiten bei einem zugelassenen Kundendienstzentrum durchführen lassen.
9. Die Maschine raucht während ihres Betriebs	Laubbläser beschädigt.	Die Maschine nicht verwenden. Die Maschine sofort anhalten, das Zündkerzenkabel abziehen und ein Kundendienstzentrum kontaktieren.

Wenn die Störungen nach den beschriebenen Eingriffen anhalten, Ihren Händler kontaktieren.



ΠΕΡΙΕΧΟΜΕΝΑ

1. ΓΕΝΙΚΑ.....	1
2. ΚΑΝΟΝΕΣ ΑΣΦΑΛΕΙΑΣ.....	2
3. ΓΝΩΡΙΜΙΑ ΜΕ ΤΟ ΜΗΧΑΝΗΜΑ.....	5
3.1 Περιγραφή μηχανήματος και προβλεπόμενη χρήση.....	5
3.2 Σήμανση ασφαλείας.....	5
3.3 Ετικέτα αναγνώρισης προϊόντος.....	6
3.4 Βασικά εξαρτήματα.....	6
4. ΣΥΝΑΡΜΟΛΟΓΗΣΗ.....	7
4.1 Εξαρτήματα για συναρμολόγηση.....	7
5. ΧΕΙΡΙΣΤΗΡΙΑ ΕΛΕΓΧΟΥ.....	7
5.1 Μοχλός γκαζιού.....	7
5.2 Μοχλός ρύθμισης γκαζιού και σβησίματος κινητήρα.....	7
5.3 Τσοκ.....	8
5.4 Μπουτόν συστήματος προπλήρωσης (Primer).....	8
5.5 Λαβή χειροκίνητης εκκίνησης.....	8
6. ΧΡΗΣΗ ΤΟΥ ΜΗΧΑΝΗΜΑΤΟΣ.....	8
6.1 Προκαταρκτικές ενέργειες.....	8
6.2 Έλεγχος ασφαλείας.....	8
6.3 Εκκίνηση.....	9
6.4 Εργασία.....	10
6.5 Σβήσιμο.....	10
6.6 Μετά τη χρήση.....	10
7. ΤΑΚΤΙΚΗ ΣΥΝΤΗΡΗΣΗ.....	11
7.1 Γενικά.....	11
7.2 Προετοιμασία του μείγματος.....	11
7.3 Ανεφοδιασμός καυσίμου.....	12
7.4 Καθαρισμός του μηχανήματος και του κινητήρα.....	12
7.5 Παξιμάδια και βίδες στερέωσης.....	12
8. ΕΚΤΑΚΤΗ ΣΥΝΤΗΡΗΣΗ.....	12
8.1 Καθαρισμός του φίλτρου αέρα.....	12
8.2 Έλεγχος του μπουζί.....	13
8.3 Σχοινί εκκίνησης.....	13
8.4 Ρύθμιση του καρμπυρατέρ.....	13
9. ΑΠΟΘΗΚΕΥΣΗ.....	13
9.1 Αποθήκευση του μηχανήματος.....	13
10. ΜΕΤΑΚΙΝΗΣΗ ΚΑΙ ΜΕΤΑΦΟΡΑ.....	13
11. ΣΕΡΒΙΣ ΚΑΙ ΕΠΙΣΚΕΥΕΣ.....	14
12. ΕΓΓΥΗΣΗ.....	14
13. ΠΙΝΑΚΑΣ ΣΥΝΤΗΡΗΣΗΣ.....	14
14. ΑΝΕΥΡΕΣΗ ΒΛΑΒΩΝ.....	15

1. ΓΕΝΙΚΑ

1.1 ΠΩΣ ΝΑ ΣΥΜΒΟΥΛΕΥΘΕΙΤΕ ΤΟ ΕΓΧΕΙΡΙΔΙΟ

Στο κείμενο του εγχειριδίου, μερικές παράγραφοι που περιέχουν σημαντικές πληροφορίες για την ασφάλεια και τη λειτουργία του μηχανήματος, υποδεικνύονται με διαφορετικό τρόπο, η σημασία των οποίων είναι η εξής:

ΣΗΜΕΙΩΣΗ ή **ΣΗΜΑΝΤΙΚΟ** περιέχει επεξηγήσεις ή άλλα στοιχεία σχετικά με προηγούμενες οδηγίες, για την αποφυγή βλαβών στο μηχανήμα ή για να μην προκληθούν ζημιές.

Το σύμβολο  υποδηλώνει κίνδυνο. Η μη τήρηση της προειδοποίησης μπορεί να προκαλέσει τραυματισμούς ή/και βλάβες.

- Οι παράγραφοι σε πλαίσιο με γκριζές τελείες αναφέρονται σε προαιρετικά χαρακτηριστικά που δεν υπάρχουν σε όλα τα μοντέλα στα οποία αναφέρεται το παρόν εγχειρίδιο. Βεβαιωθείτε εάν το χαρακτηριστικό αφορά το μοντέλο σας.

Όλες οι αναφορές "εμπρός", "πίσω", "δεξιά" και "αριστερά", αναφέρονται στη θέση εργασίας του χειριστή.

1.2 ΑΝΑΦΟΡΕΣ

1.2.1 Εικόνες

Οι εικόνες στο παρόν εγχειρίδιο οδηγιών είναι αριθμημένες 1, 2, 3, κ.ο.κ. Τα εξαρτήματα επισημαίνονται στις εικόνες με τα γράμματα Α, Β, Γ κ.ο.κ. Μια παραπομπή στο εξάρτημα C της εικόνας 2 εμφανίζεται στο κείμενο ως: "Βλ. εικ. 2.C" ή απλώς "(Εικ. 2.C)". Οι εικόνες είναι ενδεικτικές. Στην πραγματικότητα τα εξαρτήματα μπορεί να διαφέρουν από τα εικονιζόμενα.

1.2.2 Τίτλοι

Το εγχειρίδιο διαιρείται σε κεφάλαια και παραγράφους. Ο τίτλος της παραγράφου “2.1 Εκπαίδευση” είναι υπότιτλος του “2. Κανόνες ασφαλείας”. Οι αναφορές σε τίτλους ή παραγράφους εμφανίζονται με τη συντόμηση κεφ. ή παρ. και τον αντίστοιχο αριθμό. Παράδειγμα: “κεφ. 2” ή “παρ. 2.1”.

2. ΚΑΝΟΝΕΣ ΑΣΦΑΛΕΙΑΣ

2.1 ΕΚΠΑΙΔΕΥΣΗ

⚠ Εξοικειωθείτε με τους μοχλούς και τη χρήση του μηχανήματος. Μάθετε να σταματάτε γρήγορα το μηχάνημα. Η μη τήρηση των προειδοποιήσεων και των οδηγιών μπορεί να προκαλέσει πυρκαγιά ή/και σοβαρούς τραυματισμούς.

- Μην επιτρέπετε να χειρίζονται το μηχάνημα παιδιά ή άτομα που δεν γνωρίζουν το χειρισμό του μηχανήματος. Η τοπική νομοθεσία μπορεί να ορίζει την ελάχιστη ηλικία του χειριστή.
- Μη χρησιμοποιείται ποτέ το μηχάνημα σε περίπτωση που ο χειριστής βρίσκεται σε κατάσταση κόπωσης ή αδιαθεσίας ή εάν έχει πάρει φάρμακα, ναρκωτικά ή ουσίες που μειώνουν τα αντανακλαστικά και την προσοχή του.
- Να θυμάστε ότι ο χειριστής ή ο χρήστης είναι υπεύθυνος για τα ατυχήματα και τα απρόοπτα που μπορεί να συμβούν σε άλλα άτομα ή στην ιδιοκτησία τους. Είναι ευθύνη του χειριστή η εκτίμηση των πιθανών κινδύνων του εδάφους, καθώς και η λήψη όλων των αναγκαίων μέτρων για την ασφάλεια, ιδιαίτερα σε επικλινή, ανώμαλα, ολισθηρά ή ασταθή εδάφη.
- Σε περίπτωση μεταπώλησης ή δανεισμού του μηχανήματος, βεβαιωθείτε ότι ο χρήστης έχει διαβάσει τις παρούσες οδηγίες χρήσης.

2.2 ΠΡΟΚΑΤΑΡΚΤΙΚΕΣ ΕΝΕΡΓΕΙΕΣ

Μέσα ατομικής προστασίας (ΜΑΠ)

- Φοράτε κατάλληλο ρουχισμό, ανθεκτικά υποδήματα εργασίας με αντιολισθητικές σόλες και μακριά παντελόνια. Μη χρησιμοποιείτε το μηχάνημα ξυπόλυτοι ή με ανοιχτά πέδιλα. Φοράτε γυαλιά, γάντια προστασίας από κραδασμούς, προστατευτικά γυαλιά, μάσκες κατά τη σκόνης.

- Αυτό το μηχάνημα είναι εξαιρετικά θορυβώδες και απαιτείται η χρήση προστατευτικών ακοής.
- Η χρήση προστατευτικών ακοής μπορεί να μειώσει την ικανότητα να ακούσετε ενδεχόμενες προειδοποιήσεις (κραυγές ή συναγερμούς). Προσέξτε ιδιαίτερα όσα συμβαίνουν γύρω από την περιοχή εργασίας.
- Μη χρησιμοποιείτε κασκόλ, παδιές, μενταγιόν, βραχιόλια, μπιτσιόνα με αιωρούμενα μέρη, ή με κορδόνια και γραβάτες που κρέμονται ή είναι φαρδιά και μπορούν να μπλεχτούν στο μηχάνημα ή σε αντικείμενα και υλικά στο χώρο εργασίας.
- Δέστε κατάλληλα τα μακριά μαλλιά.

Ζώνη εργασίας / Μηχάνημα

- Ελέγξτε καλά όλο το χώρο εργασίας και χρησιμοποιήστε μια τσουγκράνα ή μια σκούπα για να ξεμπερδέψετε χειροκίνητα τα υπολείμματα και αφαιρέστε οτιδήποτε θα μπορούσε να εκτοξευτεί από το μηχάνημα (όταν χρησιμοποιείται ως φυσητήρας) ή να βουλώσει το σωλήνα αναρρόφησης (όταν χρησιμοποιείται ως αναρροφητήρας) ή να αποτελέσει εστία κινδύνου (πέτρες, κλαδιά, σύρματα, κόκαλα, κλπ.).
- Σε καταστάσεις σκονισμένου εδάφους, προτείνεται να υγράνετε ελαφρά την επιφάνεια.

Κινητήρες εσωτερικής καύσης: καύσιμο

⚠ ΚΙΝΔΥΝΟΣ! Η βενζίνη και το μείγμα είναι άκρως εύφλεκτα.

⚠ ΚΙΝΔΥΝΟΣ! Το καύσιμο είναι εξαιρετικά εύφλεκτο.

- Η βενζίνη και το μείγμα πρέπει να φυλάσσονται σε εγκεκριμένα μπιτόνια για καύσιμα, σε ασφαλή χώρο, μακριά από εστίες θερμότητας ή ελεύθερες φλόγες.
- Καθαρίζετε τα μπιτόνια και το χώρο αποθήκευσης του καυσίμου από υπολείμματα χλόης, φύλλων ή υπερβολικού γράσου.
- Τα μπιτόνια πρέπει να φυλάσσονται μακριά από παιδιά.
- Μην καπνίζετε κατά την προετοιμασία του μείγματος, κατά τον ανεφοδιασμό ή τη συμπλήρωση καυσίμου καθώς και κάθε φορά που χειρίζεστε τα καύσιμα.
- Συμπληρώνετε καύσιμο μόνο σε ανοιχτούς χώρους χρησιμοποιώντας χωνί.
- Αποφεύγετε την εισπνοή αναθυμιάσεων του καυσίμου.
- Μην προσθέτετε καύσιμο ή αφαιρείτε την τάπα του ρεζερβουάρ όταν ο κινητήρας βρίσκεται σε λειτουργία ή είναι ζεστός.

- Ανοίξτε αργά την τάπα του δοχείου αφήνοντας να εκτονωθεί σταδιακά η εσωτερική πίεση.
- Μην πλησιάζετε φλόγες στο στόμιο του ρεζερβουάρ για να ελεγχτε το περιεχόμενο.
- Αν το καύσιμο ξεχειλίζει, μην βάλετε τον κινητήρα σε λειτουργία, αλλά απομακρύνετε το μηχανήμα από την περιοχή όπου χύθηκε το καύσιμο και αποφύγετε να δημιουργήσετε συνθήκες πυρκαγιάς, μέχρις ότου το καύσιμο εξατμιστεί τελείως και οι ατμοί του διασκορπιστούν.
- Καθαρίστε αμέσως κάθε ίχνος καυσίμου που χύθηκε στο μηχανήμα ή στο έδαφος.
- Τοποθετήστε και σφίξτε καλά τις τάπες του ρεζερβουάρ και του μπιτονιού καυσίμου.
- Μην βάζετε εμπρός το μηχανήμα στο χώρο όπου έγινε ο ανεφοδιασμός. Η εκκίνηση του κινητήρα πρέπει να γίνει σε απόσταση τουλάχιστον 3 μέτρων από το σημείο του ανεφοδιασμού καυσίμων.
- Αποφύγετε την επαφή του καυσίμου με ρούχα και, σε αυτήν την περίπτωση, αλλάξτε ρούχα πριν βάλετε εμπρός τον κινητήρα.

2.3 ΚΑΤΑ ΤΗ ΧΡΗΣΗ

Ζώνη εργασίας

- Μην βάζετε σε λειτουργία τον κινητήρα σε κλειστούς χώρους, όπου μπορούν να συγκεντρωθούν επικίνδυνα καυσάερια μονοξειδίου του άνθρακα. Η εκκίνηση του κινητήρα πρέπει να γίνεται σε ανοιχτό ή καλά αεριζόμενο χώρο. Να θυμάστε πάντα ότι τα καυσάερια είναι δηλητηριώδη.
- Κατά την εκκίνηση του μηχανήματος μην κατευθύνετε την εξάτμιση και τα καυσάερια προς εύφλεκτα υλικά.
- Μην χρησιμοποιείτε το μηχανήμα σε χώρους με κίνδυνο έκρηξης, με εύφλεκτα υγρά, αέρια ή σκόνη. Από τις ηλεκτρικές επαφές ή τις μηχανικές τριβές μπορούν να σχηματιστούν σπινθήρες που μπορεί να προκαλέσουν ανάφλεξη της σκόνης ή των αναθυμιάσεων.
- Ποτέ μη χρησιμοποιείτε το μηχανήμα σε κλειστούς χώρους, όταν υπάρχουν αναθυμιάσεις, σε εκρηκτική ατμόσφαιρα ή κοντά σε εύφλεκτα υλικά ή ηλεκτρικές συσκευές.
- Εργάζεστε μόνο στο φως της ημέρας ή με καλό τεχνητό φωτισμό και σε κατάσταση άρτιας ορατότητας.
- Απομακρύνετε άτομα, παιδιά και ζώα από την περιοχή εργασίας. Τα παιδιά πρέπει να επιβλέπονται από ενήλικο άτομο.
- Βεβαιωθείτε ότι δεν βρίσκεται κανείς σε απόσταση τουλάχιστον 15 μέτρων από την ακτίνα δράσης του μηχανήματος.

- Αποφύγετε όσο είναι δυνατόν την εργασία σε βρεγμένο και ολισθηρό έδαφος ή σε πολύ απότομα και απόκρημα εδάφη που δεν εξασφαλίζουν τη σταθερότητα του χειριστή κατά τη διάρκεια της εργασίας.
- Αποφύγετε την εργασία πάνω σε βρεγμένη χλόη, υπό βροχή και υπό τον κίνδυνο καταιγίδας, ειδικά αν υπάρχει πιθανότητα να πέσουν κεραυνοί.
- Αποφεύγετε τις ανωμαλίες του εδάφους (προεξοχές, βαθουλώματα), προσέχετε ιδιαίτερα τα επικλινή εδάφη, τους κρυφούς κινδύνους και ενδεχόμενα εμπόδια που θα μπορούσαν να μειώσουν την ορατότητα.
- Δώστε πολύ προσοχή κοντά σε κρημνούς, ορύγματα ή τάφρους.
- Αξιολογείτε πάντα τη φορά του ανέμου και μην εργάζεστε κόντρα στον άνεμο.
- Μην χρησιμοποιείτε το μηχανήμα κοντά σε ανοικτά παράθυρα.
- Κατά τη χρήση, αποφεύγετε τη συσσώρευση του υλικού στην περιοχή αποβολής γιατί μπορεί να εκτοξευθεί στα ανοίγματα αναρρόφησης.
- Προσοχή στην κίνηση των οχημάτων όταν χρησιμοποιείτε το μηχανήμα κοντά στο δρόμο.
- Για να αποφύγετε τον κίνδυνο πυρκαγιάς, μην αφήνετε το μηχανήμα με τον κινητήρα ζεστό ανάμεσα σε φύλλα, ξερά χόρτα ή άλλο εύφλεκτο υλικό.

Συμπεριφορές

- Κατά τη διάρκεια της εργασίας, όταν χρησιμοποιείται ως φυσστήρας, πρέπει να κρατάτε πάντα σταθερά το μηχανήμα με το δεξί χέρι στην πάνω χειρολαβή.
- Κατά τη διάρκεια της εργασίας, όταν χρησιμοποιείται ως αναρροφητήρας (αν προβλέπεται), πρέπει να κρατάτε πάντα σταθερά το μηχανήμα με τα δύο χέρια, με το δεξιό χέρι στην πάνω χειρολαβή και το αριστερό στην κάτω, έτσι ώστε η σακούλα περισυλλογής να βρίσκεται στα αριστερά του χειριστή.
- Η θέση του σώματος πρέπει να είναι σταθερή και ισορροπημένη και να εργάζεστε με σύνεση.
- Προσοχή στην ισορροπία.
- Αποφύγετε τα βίαια χτυπήματα πάνω σε ξένα σώματα και τον πιθανό εκσφενδονισμό υλικών και σκόνης που οφείλεται στον αέρα.
- Μην στρέφετε τη ροή του αέρα πάνω σε ανθρώπους ή ζώα
- Κατά τη χρήση ως φυσστήρας δώστε πάντα τη μέγιστη προσοχή γιατί το υλικό που απομακρύνεται και η σκόνη που σηκώνεται μπορεί να προκαλέσουν τραυματισμούς ή ζημιές.

- Όταν χρησιμοποιείται ως αναρροφητήρας (αν προβλέπεται), μην τοποθετείτε με το χέρι αντικείμενα στο στόμιο αναρρόφησης και αποφεύγετε την αναρρόφηση αντικειμένων με μεγάλο όγκο που μπορεί να προκαλέσουν βλάβες στη φτερωτή.
- Κατά τη χρήση δεν πρέπει να τρέχετε, αλλά να βαδίζετε.
- Πρέπει να κρατάτε το πρόσωπο, τα χέρια και το σώμα μακριά από τη γρίλια αναρρόφησης (κατά τη χρήση ως αναρροφητήρας, αν προβλέπεται) και από το στόμιο αποβολής του αέρα (κατά τη χρήση ως φουσητήρας).
- Μην φράζετε τις εισόδους αέρα τόσο κατά την εκκίνηση όσο και κατά τη χρήση του μηχανήματος.
- Τα περιστρεφόμενα τμήματα μπορεί να προκαλέσουν σοβαρούς τραυματισμούς, αποφεύγετε την επαφή με αυτά τα τμήματα όταν ακόμα περιστρέφονται.
- Μην αγγίζετε τα σημεία του κινητήρα που θερμαίνονται κατά τη χρήση. Κίνδυνος εγκαυμάτων.
- **⚠** Σε περίπτωση θραύσης ή ατυχημάτων κατά τη διάρκεια της εργασίας, απενεργοποιήστε άμεσα τον κινητήρα και απομακρύνετε το μηχάνημα με τρόπο που να μην προκαλέσει άλλα ατυχήματα. Σε περίπτωση ατυχημάτων με τραυματισμούς, εφαρμόστε άμεσα τις κατάλληλες διαδικασίες πρώτων βοηθειών για την περίπτωση και επικοινωνήστε με ένα νοσοκομείο για την κατάλληλη θεραπεία. Αφαιρέστε σχολαστικά ενδεχόμενα θραύσματα που μπορεί να προκαλέσουν ζημιές ή τραυματισμούς σε ανθρώπους ή ζώα, εάν μείνουν χωρίς επιτήρηση.
- **⚠** Η παρατεταμένη έκθεση στους κραδασμούς μπορεί να προκαλέσει βλάβες και νευροαγγειακές διαταραχές (γνωστές και ως "φαινόμενο του Raynaud") ιδίως σε όσους υποφέρουν από διαταραχές του κυκλοφοριακού. Τα συμπτώματα μπορεί να αφορούν τα χέρια, τους καρπούς ή τα δάχτυλα και εκδηλώνονται με απώλεια ευαισθησίας, μούδιασμα, κνησμό, πόνο, αποχρωματισμό ή δομικές μεταβολές του δέρματος. Τα συμπτώματα αυτά μπορεί να ενταθούν από τις χαμηλές θερμοκρασίες περιβάλλοντος ή/και το υπερβολικό σφίξιμο των χεριών στις χειρολαβές. Μόλις εμφανιστούν τα συμπτώματα πρέπει να μειώσετε τους χρόνους χρήσης του μηχανήματος και να ζητήσετε ιατρική συμβουλή.

Περιορισμοί χρήσης

- Κατά τη διάρκεια της εργασίας, όταν χρησιμοποιείται ως φουσητήρας, πρέπει να κρατάτε πάντα σταθερά το μηχάνημα με το δεξί χέρι στην πάνω χειρολαβή.
- Το μηχάνημα δεν πρέπει να χρησιμοποιείται από άτομα που δεν είναι σε θέση να το κρατήσουν σταθερό με τα δύο χέρια ή/και να παραμείνουν όρθια σε σταθερή ισορροπία κατά τη διάρκεια της εργασίας.
- Μην χρησιμοποιείτε ποτέ το μηχάνημα με φθαρμένες, ελαττωματικές ή λάθος τοποθετημένες προστασίες.
- Μην χρησιμοποιείτε ποτέ το μηχάνημα χωρίς να έχετε τοποθετήσει όλα τα προβλεπόμενα εξαρτήματα για κάθε χρήση (φύσημα ή αναρρόφηση).
- Μην απενεργοποιείτε, αφαιρείτε ή τροποποιείτε τα υπάρχοντα συστήματα ασφαλείας/μικροδιακόπτες.
- Μην αλλάζετε τις ρυθμίσεις του κινητήρα και μην ανεβάζετε πολύ υψηλές στροφές. Η λειτουργία του κινητήρα με πολύ υψηλό αριθμό στροφών, αυξάνει τον κίνδυνο τραυματισμού.
- Μην υποβάλετε το μηχάνημα σε υπερβολική καταπόνηση και μη χρησιμοποιείτε μικρά μηχανήματα για βαριές εργασίες. Η χρήση κατάλληλου μηχανήματος μειώνει τους κινδύνους και βελτιώνει την ποιότητα της εργασίας.

2.4 ΣΥΝΤΗΡΗΣΗ, ΑΠΟΘΗΚΕΥΣΗ

Η τακτική συντήρηση και η σωστή αποθήκευση προστατεύουν την ασφάλεια του μηχανήματος και τις επιδόσεις του.

Συντήρηση

- Μην χρησιμοποιείτε ποτέ το μηχάνημα με φθαρμένα ή ελαττωματικά εξαρτήματα. Τα ελαττωματικά εξαρτήματα πρέπει να αντικαθίστανται και όχι να επισκευάζονται.
- Για να μειώσετε τον κίνδυνο πυρκαγιάς, ελέγχετε τακτικά για διαρροές λαδιού ή/και καισιμίου.
- **⚠** Το επίπεδο θορύβου και κραδασμών που αναγράφεται στις παρούσες οδηγίες, είναι οι μέγιστες τιμές χρήσης του μηχανήματος. Είναι αναγκαίο να ληφθούν προληπτικά μέτρα για την εξάλειψη των πιθανών ζημιών λόγω της υψηλής στάθμης θορύβου και των κραδασμών. Χρησιμοποιείτε το μηχάνημα σε σταθερή ταχύτητα, κρατάτε γερά τη χειρολαβή με κατάλληλη δύναμη, χρησιμοποιείτε το μηχάνημα με τον αριθμό στροφών που απαιτείται για την εκτέλεση της εργασίας,

φοράτε ωτοασπίδες, κάνοντας συχνά διαλείμματα κατά τη διάρκεια της εργασίας.

Αποθήκευση

- Μη φυλάσσετε το μηχάνημα με καύσιμο στο ρεζερβουάρ σε κλειστούς χώρους όπου οι αναθυμιάσεις του καυσίμου μπορεί να εκτεθούν σε φλόγες, σπινθήρες ή σε πηγή θερμότητας.
- Για τη μείωση του κινδύνου πυρκαγιάς, μην αφήνετε τα γεμάτα με υλικά δοχεία σε εσωτερικούς χώρους.

2.5 ΠΡΟΣΤΑΣΙΑ ΤΟΥ ΠΕΡΙΒΑΛΛΟΝΤΟΣ

Η προστασία του περιβάλλοντος πρέπει να αποτελεί μια σημαντική και πρωταρχική πλευρά στη χρήση του μηχανήματος, προς όφελος της πολιτισμένης συμβίωσης και του περιβάλλοντος στο οποίο ζούμε.

- Αποφύγετε την πρόκληση ενοχλήσεων στους γείτονες. Χρησιμοποιείτε το μηχάνημα μόνο σε λογικά ωράρια (όχι νωρίς το πρωί ή αργά το βράδυ όπου μπορεί να ενοχλήσετε).
- Τηρείτε αυστηρά την τοπική νομοθεσία για τη διάθεση υλικών συσκευασίας, λαδιών, καυσίμου, φίλτρων, ελαττωματικών εξαρτημάτων και οποιουδήποτε στοιχείου μπορεί να μολύνει το περιβάλλον. Αυτά τα απορρίμματα δεν πρέπει να διατίθενται με τα οικιακά απορρίμματα, αλλά πρέπει να συγκεντρώνονται χωριστά και να παραδίδονται στα ειδικά κέντρα συλλογής, που θα φροντίσουν για την ανακύκλωση των υλικών.
- Τηρείτε αυστηρά την τοπική νομοθεσία για τη διάθεση των υλικών προς απόρριψη.
- Εάν αποφασίσετε να μην ξαναχρησιμοποιήσετε το μηχάνημα, μην το εγκαταλείπετε στο περιβάλλον, αλλά απευθυνθείτε σε εξουσιοδοτημένο κέντρο περισυλλογής σύμφωνα με την ισχύουσα νομοθεσία.

3. ΓΝΩΡΙΜΙΑ ΜΕ ΤΟ ΜΗΧΑΝΗΜΑ

3.1 ΠΕΡΙΓΡΑΦΗ ΜΗΧΑΝΗΜΑΤΟΣ ΚΑΙ ΠΡΟΒΛΕΠΟΜΕΝΗ ΧΡΗΣΗ

Αυτό το μηχάνημα είναι μια συσκευή κηπουρικής και συγκεκριμένα ένας φορητός φυσητήρας πλάτης, που τροφοδοτείται από έναν κινητήρα εσωτερικής καύσης.

Η μηχανή αποτελείται ουσιαστικά από ένα δίχρονο κινητήρα εσωτερικής καύσης, ο

οποίος κινεί μια φτερωτή ικανή να παράγει μια ροή αέρα υψηλής ταχύτητας.

3.1.1 Προβλεπόμενη χρήση

Αυτό το μηχάνημα έχει σχεδιαστεί και κατασκευαστεί για:

- τη μετακίνηση και συγκέντρωση, μέσω φυσητήματος, φύλλων, χλόης και διαφόρων υπολειμμάτων μικρού βάρους και μεγέθους.

3.1.2 Ακατάλληλη χρήση

Οποιαδήποτε άλλη χρήση από τις αναφερόμενες μπορεί να είναι επικίνδυνη και να προξενήσει βλάβες ή/και τραυματισμούς. Ως ακατάλληλη χρήση (ενδεικτικά και όχι περιοριστικά) εννοείται:

- η συγκέντρωση ή η περισυλλογή εύφλεκτων ή εκρηκτικών υλικών, πυρακτωμένων κάρβουνων ή καιγόμενου υλικού χωρίς φλόγα, αναμμένων τσιγάρων, γυαλιών, κοφτερών θραυσμάτων, μεταλλικών αντικειμένων, λίθων και οτιδήποτε άλλο μπορεί να αποδειχθεί επικίνδυνο για την ασφάλεια του χειριστή και των παρόντων,
- η άμεση εμφύσηση αέρα προς ανθρώπους ή / και ζώα,
- εισαγωγή αντικειμένων από τη γρίλια αναρρόφησης,
- χρήση του μηχανήματος χωρίς τα εξαρτήματα που είναι ειδικά κατασκευασμένα από τον κατασκευαστή για διάφορες χρήσεις ή η χρήση με διάφορα αξεσουάρ διαφορετικά από τα προβλεπόμενα,
- η χρήση του μηχανήματος από περισσότερα άτομα ταυτοχρόνως.

ΣΗΜΑΝΤΙΚΟ Η ακατάλληλη χρήση του μηχανήματος έχει ως αποτέλεσμα την ακύρωση της εγγύησης και της ευθύνης του κατασκευαστή, καθιστώντας υπεύθυνο το χρήστη για τις υποχρεώσεις που προκύπτουν από ζημιές ή τραυματισμό του χρήστη ή τρίτων.

3.1.3 Είδος χρήστη

Το μηχάνημα αυτό προορίζεται για χρήση από τους καταναλωτές, ήτοι από μη επαγγελματίες χειριστές. Προορίζεται για ερασιτεχνική χρήση.

3.2 ΣΗΜΑΝΣΗ ΑΣΦΑΛΕΙΑΣ

Στο μηχάνημα εμφανίζονται διάφορα σύμβολα (Εικ. 2). Σκοπός τους είναι να υπενθυμίζουν στο

χειριστή τη συμπεριφορά που πρέπει να τηρεί για την προσεκτική και ασφαλή χρήση του.

Σημασία των συμβόλων:



ΠΡΟΣΟΧΗ! ΚΙΝΔΥΝΟΣ!

Αυτό το μηχάνημα, εάν δεν χρησιμοποιείται σωστά, μπορεί να είναι επικίνδυνο για εσάς και για τους άλλους.



ΠΡΟΣΟΧΗ! Πριν χρησιμοποιήσετε το μηχάνημα διαβάστε το εγχειρίδιο οδηγιών.



Χρησιμοποιείτε προστατευτικά ακοής, γυαλιά.



Μην αφήνετε το μηχάνημα εκτεθειμένο στη βροχή (ή στην υγρασία)



ΚΙΝΔΥΝΟΣ ΕΚΣΦΕΝΔΟΝΙΣΜΟΥ!

Αποφύγετε τον εκσφενδονισμό υλικών από τη ροή αέρα, που μπορεί να προκαλέσουν σοβαρό τραυματισμό ή ζημιές.



ΚΙΝΔΥΝΟΣ ΕΚΣΦΕΝΔΟΝΙΣΜΟΥ!

Απομακρύνετε ανθρώπους και ζώα σε ακτίνα τουλάχιστον 15 m κατά τη χρήση του μηχανήματος!.



Κίνδυνος ακρωτηριασμού! Κρατάτε πάντα τα χέρια μακριά από τη γρίλια εισόδου αέρα. Η περιστροφή της φτερωτής μπορεί να προκαλέσει σοβαρό τραυματισμό.



Κίνδυνος σοβαρών τραυματισμών! Κρατάτε μακριά τον ψατισμό με αιωρούμενα μέρη από τη γρίλια εισόδου αέρα γιατί μπορεί να μπλεχτούν στη φτερωτή και να προκαλέσουν σοβαρό τραυματισμό.



Κίνδυνος σοβαρών τραυματισμών! Κρατάτε μακριά τα μαλλιά από τη γρίλια εισόδου αέρα γιατί μπορεί να μπλεχτούν στη φτερωτή και να προκαλέσουν σοβαρό τραυματισμό. Δέστε κατάλληλα τα μακριά μαλλιά.

ΣΗΜΑΝΤΙΚΟ Οι κατεστραμμένες ή δυσανάγνωστες αυτοκόλλητες ετικέτες

πρέπει να αντικαθίστανται. Ζητήστε τις νέες ετικέτες από το εξουσιοδοτημένο Σέρβις.

3.3 ΕΤΙΚΕΤΑ ΑΝΑΓΝΩΡΙΣΗΣ ΠΡΟΪΟΝΤΟΣ

Η ετικέτα αναγνώρισης προϊόντος φέρει τα ακόλουθα στοιχεία (Εικ. 1):

1. Στάθμη ηχητικής ισχύος
2. Σήμα συμμόρφωσης CE
3. Έτος κατασκευής
4. Τύπος μηχανήματος
5. Αριθμός σειράς
6. Όνομα και διεύθυνση του Κατασκευαστή
7. Κωδικός προϊόντος

Αντιγράψτε τα στοιχεία αναγνώρισης του μηχανήματος στον ειδικό χώρο της ετικέτας, στο πίσω μέρος του εξωφύλλου.

ΣΗΜΑΝΤΙΚΟ Χρησιμοποιείτε τα στοιχεία αναγνώρισης που αναγράφονται στην ετικέτα αναγνώρισης προϊόντος κάθε φορά που απευθύνεστε στο εξουσιοδοτημένο Σέρβις.

ΣΗΜΑΝΤΙΚΟ Το παράδειγμα της δήλωσης συμμόρφωσης βρίσκεται στις τελευταίες σελίδες του εγχειριδίου.

3.4 ΒΑΣΙΚΑ ΕΞΑΡΤΗΜΑΤΑ

Το μηχάνημα αποτελείται από τα ακόλουθα βασικά εξαρτήματα, στα οποία αντιστοιχούν οι παρακάτω λειτουργίες (Εικ. 1):

- A. Κινητήρας:** δίνει κίνηση στη φτερωτή.
- B. Σωλήνας φυσήματος:** είναι το εξάρτημα για την αποβολή του αέρα.
- C. Χειρολαβή χειρισμού:** επιτρέπει την ενεργοποίηση των χειριστηρίων του μηχανήματος και τον προσανατολισμό του σωλήνα φυσήματος.
- D. Ρεζερβουάρ καυσίμου:** είναι το δοχείο καυσίμου που τροφοδοτεί τον κινητήρα.
- E. Πλάκα υποστήριξης:** είναι η πλάκα πάνω στην οποία είναι τοποθετημένο το μηχάνημα. Διαθέτει μια χειρολαβή για τη μεταφορά, στην οποία είναι συνδεδεμένοι οι ιμάντες πλάτης.
- F. Ιμάντες πλάτης:** ενδυμασία που αποτελείται από υφασματίνες ζώνες οι οποίες, περνώντας πάνω από τις πλάτες, βοηθούν στην υποστήριξη του μηχανήματος κατά την εργασία.

- Γ. Κλειδί σφίξιματος:** εργαλείο που χρησιμοποιείται για να σφίξετε ή λασκάρετε βίδες, παξιμάδια και μπουλόνια.

4. ΣΥΝΑΡΜΟΛΟΓΗΣΗ

ΣΗΜΑΝΤΙΚΟ Οι κανόνες ασφαλείας που πρέπει να τηρούνται περιγράφονται στο κεφ. 2. Τηρείτε αυστηρά τις οδηγίες αυτές για να αποφύγετε σοβαρούς κινδύνους.

Για λόγους αποθήκευσης και μεταφοράς, μερικά εξαρτήματα του μηχανήματος δεν συναρμολογούνται απευθείας στο εργοστάσιο, αλλά πρέπει να τοποθετηθούν μετά την αφαίρεση της συσκευασίας, ακολουθώντας τις παρακάτω οδηγίες.

⚠ *Η αποσυσκευασία και η ολοκλήρωση της συναρμολόγησης πρέπει να γίνονται πάνω σε επίπεδη και σταθερή επιφάνεια με επαρκή χώρο για τη μετακίνηση του μηχανήματος και των υλικών συσκευασίας, χρησιμοποιώντας πάντα τα κατάλληλα εργαλεία. Μη χρησιμοποιείτε το μηχανήμα πριν ολοκληρώσετε τις διαδικασίες που προβλέπει το κεφάλαιο “ΣΥΝΑΡΜΟΛΟΓΗΣΗ”.*

4.1 ΕΞΑΡΤΗΜΑΤΑ ΓΙΑ ΣΥΝΑΡΜΟΛΟΓΗΣΗ

Η συσκευασία περιέχει τα εξαρτήματα για τη συναρμολόγηση.

4.1.1 Αποσυσκευασία

1. Ανοίξτε τη συσκευασία προσεκτικά για να μη χαθούν τα εξαρτήματα.
2. Συμβουλευθείτε το φυλλάδιο στο εσωτερικό της συσκευασίας και τις παρούσες οδηγίες χρήσης.
3. Βγάλτε από το κιβώτιο όλα τα μη συναρμολογημένα εξαρτήματα.
4. Βγάλτε το μηχανήμα από το κιβώτιο.
5. Διαθέστε το κιβώτιο και τα υλικά συσκευασίας σύμφωνα με την ισχύουσα νομοθεσία.

4.1.2 Τοποθέτηση του σωλήνα φυσημάτων και της χειρολαβής χειρισμού

1. Εισάγετε τον εύκαμπο σωλήνα (Εικ. 3.Β) στο σωλήνα εξόδου του αέρα (Εικ. 3.Α) και στερεώστε το κολάρο με ένα κατσαβίδι, έτσι ώστε να ασφαλίσει.
2. Εισάγετε το σωλήνα (Εικ. 3.С) στον εύκαμπο σωλήνα (Εικ. 3.Β) προσέχοντας ώστε η προεξοχή (Εικ. 3.Г) να

βλέπει προς τα κάτω. Στερεώστε το κολάρο με ένα κατσαβίδι, έτσι ώστε να ασφαλίσετε τους σωλήνες.

3. Εισάγετε το στήριγμα της χειρολαβής χειρισμού (Εικ. 3.Η) στο σωλήνα (Εικ. 3.С), ευθυγραμμίζοντάς το με την προεξοχή (Εικ. 3.Г). Τοποθετήστε τον κρίκο (Εικ. 3.Ι) στην προεξοχή (Εικ. 3.Ј).
4. Στερεώστε τη χειρολαβή χειρισμού (Εικ. 3.К) και βιδώστε τη βίδα (Εικ. 3.Л).
5. Περάστε το καλώδιο στους δύο οδηγούς (Εικ. 3.М).
6. Ευθυγραμμίστε την υποδοχή του σωλήνα (Εικ. 3.Д) με την προεξοχή (Εικ. 3.Ν) του σωλήνα (Εικ. 3.С). Σπρώξτε το σωλήνα (Εικ. 3.С) και γυρίστε τον δεξιόστροφα κατά 90°, έτσι ώστε να ασφαλίσει.
7. Ακολουθήστε τη διαδικασία που περιγράφεται στα παραπάνω δύο σημεία, για να τοποθετήσετε το σωλήνα (Εικ. 3.Ε) και το τελικό τμήμα του σωλήνα φυσημάτων (Εικ. 3.Ф).

4.1.3 Αφαίρεση του σωλήνα φυσημάτων

ΣΗΜΑΝΤΙΚΟ Ακινητοποιήστε το μηχανήμα (παρ. 6.5) κάθε φορά που αφαιρείτε το σωλήνα φυσημάτων.

Ανάλογα με τον τύπο του σωλήνα:

- Αν ο σωλήνας είναι στερεωμένος με μια προεξοχή πάκτωσης, περιστρέψτε τον αριστερόστροφα.
- Αν ο σωλήνας είναι στερεωμένος με τα κολάρα, ξεβιδώστε τα κολάρα με ένα κατσαβίδι και αφαιρέστε τους σωλήνες.

5. ΧΕΙΡΙΣΤΗΡΙΑ ΕΛΕΓΧΟΥ

5.1 ΜΟΧΛΟΣ ΓΚΑΖΙΟΥ

Ο μοχλός γκαζιού (Εικ. 4.Α) επιτρέπει τη ρύθμιση της ταχύτητας περιστροφής της φτερωτής.

Η ταχύτητα περιστροφής της φτερωτής πρέπει να είναι κατάλληλη για το είδος της εργασίας (κεφ. 6.4.1) και ρυθμίζεται από την εξασκουμένη πίεση στο μοχλό γκαζιού. Η μέγιστη ταχύτητα επιτυγχάνεται με το μοχλό γκαζιού στο τέρμα.

5.2 ΜΟΧΛΟΣ ΡΥΘΜΙΣΗΣ ΓΚΑΖΙΟΥ ΚΑΙ ΣΒΗΣΙΜΑΤΟΣ ΚΙΝΗΤΗΡΑ

Ο μοχλός (Εικ. 4.Β) εκτελεί μία διπλή λειτουργία:

1. Επιτρέπει την εκκίνηση και το σβήσιμο του κινητήρα.



Ο κινητήρας σβήνει (Εικ. 4.C).

Αν ο μοχλός βρίσκεται σε άλλες θέσεις, ο κινητήρας μπορεί να τεθεί σε λειτουργία

2. Επιτρέπει τη ρύθμιση της ταχύτητας περιστροφής της φτερωτής, διατηρώντας το γκάτζι μπλοκαρισμένο στην επιθυμητή θέση. Η ταχύτητα περιστροφής της φτερωτής μπορεί να ρυθμιστεί περιστρέφοντας το μοχλό προς τα κάτω ή προς τα πάνω. Η μέγιστη ταχύτητα επιτυγχάνεται με το μοχλό εντελώς προς τα κάτω.

ΣΗΜΕΙΩΣΗ Συνιστάται να χρησιμοποιείτε τη λειτουργία ρύθμισης γκαζιού κατά τις εργασίες μεγάλης διάρκειας, ώστε να μην πιέζετε συνεχώς το μοχλό γκαζιού.

5.3 ΤΣΟΚ

Χρησιμοποιείται για την εκκίνηση με κρύο κινητήρα. Το τσοκ διαθέτει τρεις θέσεις:



Θέση Α (Εικ. 5.A) - Το τσοκ είναι κλειστό (κανονική λειτουργία και εκκίνηση με ζεστό κινητήρα).



Θέση Β (Εικ. 5.B) - Το τσοκ είναι σε ενδιάμεση θέση (για να διευκολύνει την εκκίνηση του κινητήρα).



Θέση C (Εικ. 5.C) - Το τσοκ είναι ανοιχτό (για εκκίνηση με κρύο κινητήρα).

5.4 ΜΠΟΥΤΟΝ ΣΥΣΤΗΜΑΤΟΣ ΠΡΟΠΛΗΡΩΣΗΣ (PRIMER)



Πιέζοντας το λαστιχένιο μπουτόν του συστήματος προπλήρωσης εισάγεται καύσιμο στο καρμπυρατέρ, διευκολύνοντας έτσι την εκκίνηση του κινητήρα.

5.5 ΛΑΒΗ ΧΕΙΡΟΚΙΝΗΤΗΣ ΕΚΚΙΝΗΣΗΣ

Επιτρέπει τη χειροκίνητη εκκίνηση του κινητήρα (Εικ. 6.A).

6. ΧΡΗΣΗ ΤΟΥ ΜΗΧΑΝΗΜΑΤΟΣ

ΣΗΜΑΝΤΙΚΟ Οι κανόνες ασφαλείας που πρέπει να τηρούνται περιγράφονται στο κεφ. 2. Τηρείτε αυστηρά τις οδηγίες αυτές για να αποφύγετε σοβαρούς κινδύνους.

6.1 ΠΡΟΚΑΤΑΡΚΤΙΚΕΣ ΕΝΕΡΓΕΙΕΣ

Πριν ξεκινήσετε την εργασία, απαιτούνται μια σειρά ελέγχων και ενεργειών που εξασφαλίζουν την αποδοτική και ασφαλή εκτέλεση της εργασίας.

Τοποθετήστε το μηχάνημα σε οριζόντια θέση έτσι ώστε να στηρίζεται καλά στο έδαφος.

ΣΗΜΑΝΤΙΚΟ Το μηχάνημα παραδίδεται χωρίς καύσιμο.

6.1.1 Ανεφοδιασμός καυσίμου

Πριν χρησιμοποιήσετε το μηχάνημα ανεφοδιάστε το με καύσιμο. Για την προετοιμασία του μείγματος και τα μέτρα ασφαλείας κατά τον ανεφοδιασμό καυσίμου, βλ. παρ. 7.2, 7.3.

6.2 ΕΛΕΓΧΟΙ ΑΣΦΑΛΕΙΑΣ

Εκτελέστε τους ακόλουθους ελέγχους και βεβαιωθείτε ότι τα αποτελέσματα αντιστοιχούν στις υποδείξεις των πινάκων.

⚠ Εκτελείτε πάντα τους ελέγχους ασφαλείας πριν τη χρήση.

6.2.1 Γενικός έλεγχος

Αντικείμενο	Αποτέλεσμα
Χειρολαβές και μάντες πλάτης (Εικ. 1.E, 1.F)	Καθαρές, στεγνές, σωστά και γερά στερεωμένες στο μηχάνημα
Βίδες στο μηχάνημα	Καλά βιδωμένες (όχι λασκαρισμένες)
Είσοδοι αέρα ψύξης	Δεν εμποδίζονται
Σωλήνας φυσημάτος (Εικ. 1.B)	Σωστά τοποθετημένος.
Μοχλός γκαζιού (Εικ. 4.A)	Πρέπει να κινείται ελεύθερα, χωρίς εμπόδια.
Ρυθμιστής γκαζιού (Εικ. 4.B)	Πρέπει να κινείται ελεύθερα, χωρίς εμπόδια.
Φτερωτή	Κανένα σημάδι ζημιάς

Προστασίες	Κανένα σημάδι ζημιάς
Μηχάνημα	Κανένα σημάδι ζημιάς ή φθοράς
Φίλτρο αέρα (Εικ. 9.C, 9.D)	Καθαρό
Ηλεκτρικά καλώδια και καλώδιο μπουζί	Σε άριστη κατάσταση προς αποφυγή σπινθήρων.
Πίπα μπουζί (Εικ. 9.F)	Σε άριστη κατάσταση και σωστά τοποθετημένη στο μπουζί

6.2.2 Δοκιμή λειτουργίας του μηχανήματος

Ενέργεια	Αποτέλεσμα
Βάλτε εμπρός το μοχλό γκαζιού (παρ. 6.3)	Το μηχάνημα ξεκινά. Η φτερωτή περιστρέφεται στο ελάχιστο και από σωλήνα φυσημάτων βγαίνει λίγος αέρας.
Ενεργοποιήστε το μοχλό γκαζιού (Εικ. 4.A) / ρυθμιστή γκαζιού (Εικ. 4.B)	Η φτερωτή περιστρέφεται και από σωλήνα φυσημάτων βγαίνει αέρας.
Αφήστε το μοχλό γκαζιού (Εικ. 4.A) / ρυθμιστή γκαζιού (Εικ. 4.B)	Ο μοχλός πρέπει να επιστρέψει αυτόματα και γρήγορα στην ουδέτερη θέση. Η φτερωτή περιστρέφεται στο ελάχιστο και από σωλήνα φυσημάτων βγαίνει λίγος αέρας.
Μετακινήστε το μοχλό ρύθμισης γκαζιού και σβήσιματος κινητήρα στη θέση "STOP" (Εικ. 4.C)	Ο κινητήρας σβήνει. Η φτερωτή σταματά και από σωλήνα φυσημάτων δεν βγαίνει αέρας.

⚠ Εάν κάποιο αποτελέσματα διαφέρει σε σχέση με τους παρακάτω πίνακες, μην χρησιμοποιήσετε το μηχάνημα! Απευθυνθείτε στο Σέρβις για τον αναγκαίο έλεγχο και την επισκευή.

6.3 ΕΚΚΙΝΗΣΗ

ΣΗΜΑΝΤΙΚΟ Πάνω στο μηχάνημα υπάρχει μια ετικέτα (Εικ. 2) που συνοψίζει τις κύριες φάσεις για την εκκίνηση. Η ετικέτα είναι ένας γρήγορος οδηγός και δεν αντικαθιστά τις διαδικασίες που περιγράφονται παρακάτω.

1. Η θέση του σώματος πρέπει να είναι σταθερή και ισορροπημένη,
2. Βεβαιωθείτε ότι ο σωλήνας φυσημάτων δεν είναι στραμμένος προς άτομα ή θραύσματα,

ΣΗΜΑΝΤΙΚΟ Για να αποφύγετε το σπάσιμο του σχοινιού εκκίνησης, μην το τραβάτε σε όλο του το μήκος, μην το αφήνετε να τριβεται πάνω στα χείλη του ανοίγματος οδήγησης του σχοινιού και αφήνετε σταδιακά τη χειρολαβή για να αποφύγετε την ανεξέλεγκτη επιστροφή του.

ΣΗΜΑΝΤΙΚΟ Μην τυλίγετε ποτέ το σχοινί εκκίνησης γύρω από το χέρι σας.

6.3.1 Εκκίνηση με κρύο κινητήρα

⚠ Ως εκκίνηση με κρύο κινητήρα εννοείται η εκκίνηση τουλάχιστον 5 λεπτά μετά το σβήσιμο του κινητήρα ή μετά από ανεφοδιασμό καυσίμου.

1. Αυξήστε τις στροφές του κινητήρα μετακινώντας το μοχλό ρύθμισης γκαζιού (Εικ. 4.B) λίγο παραπάνω από το ήμισυ της διαδρομής.
2. Ανοίξτε το τσοκ μετακινώντας το μοχλό στη θέση «C» (Εικ. 5.C).
3. Πιέστε το μπουτόν του συστήματος προπλήρωσης (Εικ. 5.D) 10 φορές για να γεμίσει το καρμπυρατέρ.
4. Κρατήστε σταθερά το μηχάνημα στο έδαφος πιέζοντάς το με το ένα χέρι, για να μη χάσετε τον έλεγχο κατά την εκκίνηση (Εικ. 6.B).
5. Αυτό το μηχάνημα διαθέτει EASY-START. Τραβήξτε σταθερά τη χειρολαβή εκκίνησης, χωρίς απότομες κινήσεις (η εκκίνηση γίνεται κατά το τελευταίο κομμάτι της διαδρομής). Τραβήξτε μερικές φορές έως ότου αρχίσουν οι πρώτες εκρήξεις ανάφλεξης.
6. Μετακινήστε το τσοκ στη θέση «B» (Εικ. 5.B).
7. Τραβήξτε τη χειρολαβή εκκίνησης για να πάρει κανονικά εμπρός ο κινητήρας.
8. Αφήστε σε λειτουργία τον κινητήρα για τουλάχιστον 1 λεπτό ώστε να ζεσταθεί.
9. Κλείστε το τσοκ (Εικ. 5.A) μετακινώντας το μοχλό στη θέση «A».
10. Μετακινήστε το μοχλό ρύθμισης γκαζιού (Εικ. 4.B) στο ελάχιστο για να απενεργοποιηθεί το σύστημα εκκίνησης και να λειτουργήσει ο κινητήρας στο ρελαντί.

ΣΗΜΑΝΤΙΚΟ Τραβώντας επανειλημμένα τη χειρολαβή του σχοινιού εκκίνησης με το τσοκ ανοιχτό, μπορεί να μπουκώσει ο κινητήρας καθιστώντας δύσκολη την εκκίνηση. Σε περίπτωση που μπουκώσει ο κινητήρας (βλ. παρ. 14.5).

6.3.2 Εκκίνηση με ζεστό κινητήρα

Για την εκκίνηση με κινητήρα ζεστό (αμέσως μετά το σβήσιμο του κινητήρα):

1. Εκτελέστε τις ενέργειες 1 - 3 - 4 - 6 - 7 - 9 - 10 της προηγούμενης διαδικασίας (παρ. 6.3.1).

6.3.3 Χρήση των ιμάντων πλάτης

Οι ιμάντες πλάτης πρέπει να φοριούνται μετά την εκκίνηση του μηχανήματος.

Οι ιμάντες πλάτης πρέπει να ρυθμίζονται ανάλογα με το ύψος και το σωματότυπο του χειριστή.

1. Φορέστε τους ιμάντες πλάτης όπως ένα κανονικό σακίδιο (Εικ. 7.Α).
2. Κλείστε τις αγκράφες με κόκκινα κλιπ στην αριστερή πλευρά και στη μέση.
3. Τεντώστε τους ιμάντες έτσι ώστε να κατανέμεται ομοιόμορφα το φορτίο στους ώμους.
4. Για να αντέξετε το βάρος του σωλήνα φυσηματος, συνδέστε το συνδετήρα (Εικ. 7.Β) στο στήριγμα της χειρολαβής χειρισμού (Εικ. 7.С) και κλείστε την αγκράφα με μαύρο κλιπ στο δεξιό ώμο (Εικ. 7.Д).

6.4 ΕΡΓΑΣΙΑ

⚠ Κατά τη διάρκεια της εργασίας, πρέπει να κρατάτε πάντα σταθερά το μηχάνημα με το δεξί χέρι στη χειρολαβή χειρισμού (Εικ. 15).

6.4.1 Ρύθμιση της ταχύτητας

Είναι σκόπιμο να ρυθμίζετε πάντα την ταχύτητα περιστροφής της φτερωτής ανάλογα με τον τύπο του υλικού για απομάκρυνση:

- χαμηλή ταχύτητα φυσηματος για ελαφρά υλικά και μικρά κλαδιά στο γκαζόν,
- μεσαία ταχύτητα φυσηματος για χλόη και ελαφρά φύλλα σε άσφαλτο ή σταθερό έδαφος,
- υψηλή ταχύτητα φυσηματος (μοχλός γκαζιού στο τέρμα) για πιο βαριά υλικά, όπως το φρέσκο χιόνι ή ογκώδη απορρίμματα.

6.4.2 Συμβουλές για τη χρήση

Μπορείτε να ρυθμίσετε τη θέση και την κλίση της χειρολαβής χειρισμού (Εικ. 3.К) ώστε να πετύχετε μια άνετη θέση εργασίας.

Για τη ρύθμιση:

- Ξεβιδώστε τη βίδα (Εικ. 3.Л).

- Για να ρυθμίσετε την κλίση, μετακινήστε τη χειρολαβή χειρισμού προς τα εμπρός ή προς τα πίσω.
- Για να ρυθμίσετε τη θέση, μετακινήστε το στήριγμα της χειρολαβής χειρισμού προς τα εμπρός ή προς τα πίσω.
- Μετά τη ρύθμιση, βιδώστε τη βίδα (Εικ. 3.Л).

Προχωράτε αργά κρατώντας το τερματικό μέρος του σωλήνα φυσηματος σε κατάλληλη απόσταση από το έδαφος (Εικ. 8.Α).

Για να μη σκορπίσετε το υλικό για απομάκρυνση, κατευθύνετε το ρεύμα αέρα γύρω από το συσσωρευμένο υλικό. Ποτέ μην κατευθύνετε το ρεύμα αέρα στο κέντρο του συσσωρευμένου υλικού.

ΣΗΜΑΝΤΙΚΟ Ακινητοποιήστε το μηχάνημα (παρ. 6.5) όταν μετακινήσετε από μία ζώνη εργασίας σε άλλη.

6.5 ΣΒΗΣΙΜΟ

Για να ακινητοποιήσετε το μηχάνημα:

1. Ελευθερώστε το μοχλό γκαζιού (Εικ. 4.Α), μετακινήστε στην αρχή της διαδρομής το μοχλό ρύθμισης γκαζιού (Εικ. 4.Β) και αφήστε τον κινητήρα να λειτουργήσει στο ρελαντί για λίγα δευτερόλεπτα.
2. Μετακινήστε το μοχλό (Εικ. 4.Β) στη θέση «STOP» (Εικ. 4.С).
3. Περιμένετε έως ότου ακινητοποιηθεί η φτερωτή.

⚠ Για να ακινητοποιηθεί η φτερωτή, μετά το σβήσιμο του μηχανήματος, πρέπει να περάσουν λίγα δευτερόλεπτα.

⚠ Μετά το σβήσιμο ο κινητήρας μπορεί να έχει πολύ υψηλή θερμοκρασία. Μην αγγίζετε. Κίνδυνος εγκαυμάτων.

ΣΗΜΑΝΤΙΚΟ Ακινητοποιήστε το μηχάνημα (παρ. 6.5) και αποσυνδέετε την πίπα από το μπουζί (Εικ. 9.Ф) κάθε φορά που αφήνετε το μηχάνημα χωρίς φύλαξη ή όταν δεν χρησιμοποιείται.

ΣΗΜΑΝΤΙΚΟ Ακινητοποιήστε το μηχάνημα (παρ. 6.5) όταν μετακινήσετε από μία ζώνη εργασίας σε άλλη.

6.6 ΜΕΤΑ ΤΗ ΧΡΗΣΗ

- Αποσυνδέστε την πίπα από το μπουζί (Εικ. 9.Ф).

- Αφήστε τον κινητήρα να κρυώσει πριν τοποθετήσετε το μηχανήμα σε οποιοδήποτε περιβάλλον.
- Εκτελέστε τον καθαρισμό (παρ. 7.4).
- Βεβαιωθείτε ότι δεν υπάρχουν λασκαρισμένα ή ελαττωματικά εξαρτήματα. Εάν χρειάζεται, αντικαταστήστε τα ελαττωματικά εξαρτήματα και σφίξτε τις βίδες και τα μπουλόνια που ενδεχομένως έχουν λασκάρει ή απευθυνθείτε στο εξουσιοδοτημένο Σέρβις.

7. ΤΑΚΤΙΚΗ ΣΥΝΤΗΡΗΣΗ

7.1 ΓΕΝΙΚΑ

ΣΗΜΑΝΤΙΚΟ Οι κανόνες ασφαλείας που πρέπει να τηρούνται περιγράφονται στο κεφ. 2. Τηρείτε αυστηρά τις οδηγίες αυτές για να αποφύγετε σοβαρούς κινδύνους.

⚠ Πριν ξεκινήσετε οποιαδήποτε επέμβαση συντήρησης:

- Ακινητοποιήστε το μηχανήμα,
 - Αποσυνδέστε την πίπα από το μπουζί (Εικ. 9.F),
 - Περιμένετε έως ότου κρυώσει ο κινητήρας,
 - Διαβάστε τις αντίστοιχες οδηγίες,
 - Φοράτε κατάλληλη ενδυμασία, γάντια εργασίας και γυαλιά προστασίας,
- Η συχνότητα και η διαδικασία επέμβασης περιγράφονται στον "Πίνακα συντήρησης" (βλ. κεφ. 13). Σκοπός του πίνακα είναι να σας βοηθήσει να διατηρείτε σε καλή και ασφαλή κατάσταση το μηχανήμα σας. Στον πίνακα αναφέρονται οι κύριες επεμβάσεις και οι προβλεπόμενοι χρόνοι για κάθε μία από αυτές. Η επέμβαση πρέπει να γίνεται όταν επέλθει η πρώτη προθεσμία.
 - Η χρήση μη γνήσιων ανταλλακτικών και εξαρτημάτων μπορεί να έχει αρνητικές συνέπειες για τη λειτουργία και την ασφάλεια του μηχανήματος. Ο κατασκευαστής δεν φέρει καμία ευθύνη σε περίπτωση βλάβης ή τραυματισμού εξαιτίας της χρήσης αυτών των προϊόντων.
 - Τα γνήσια ανταλλακτικά διατίθενται από τα εξουσιοδοτημένα συνεργεία και καταστήματα.
 - Μη χρησιμοποιείτε ποτέ το μηχανήμα με φθαρμένα ή ελαττωματικά εξαρτήματα. Τα εξαρτήματα που έχουν πάθει ζημιά δεν πρέπει να επισκευάζονται αλλά να αντικαθίστανται.

ΣΗΜΑΝΤΙΚΟ Όλες οι επεμβάσεις συντήρησης και ρύθμισης που δεν περιγράφονται στο εγχειρίδιο πρέπει να εκτελούνται από τον Αντιπρόσωπο ή από ένα εξειδικευμένο συνεργείο.

7.2 ΠΡΟΕΤΟΙΜΑΣΙΑ ΤΟΥ ΜΕΙΓΜΑΤΟΣ

Το μηχανήμα διαθέτει δίχρονο κινητήρα που λειτουργεί με μείγμα βενζίνης και λαδιού λίπανσης.

ΣΗΜΑΝΤΙΚΟ Η χρήση σκέτης βενζίνης καταστρέφει τον κινητήρα και έχει ως αποτέλεσμα την ακύρωση της εγγύησης.

ΣΗΜΑΝΤΙΚΟ Χρησιμοποιείτε μόνον καύσιμα και λιπαντικά ποιότητας για να διατηρείτε τις επιδόσεις και να εξασφαλίσετε τη διάρκεια των μηχανικών οργάνων.

7.2.1 Χαρακτηριστικά της βενζίνης

Χρησιμοποιείτε μόνον αμόλυβδη βενζίνη (πράσινη) με αριθμό οκτανίων τουλάχιστον 90 Ν.Ο.

ΣΗΜΑΝΤΙΚΟ Η αμόλυβδη βενζίνη δημιουργεί κατακάθια εάν παραμείνει πάνω από 2 μήνες στο μπιτόνι. Χρησιμοποιείτε πάντα καινούργια βενζίνη!

7.2.2 Χαρακτηριστικά λαδιού

Χρησιμοποιείτε μόνο συνθετικό λάδι αρίστης ποιότητας, ειδικό για δίχρονους κινητήρες, με ελάχιστες προδιαγραφές JASO FC. Ο τοπικός Αντιπρόσωπος διαθέτει λάδια ειδικά μελετημένα για κινητήρες αυτού του τύπου, τα οποία εξασφαλίζουν υψηλό βαθμός προστασίας. Η χρήση των λαδιών αυτών επιτρέπει τη σύνθεση μείγματος 2,5%, το οποίο αποτελείται από 1 μέρος λαδιού για κάθε 40 μέρη βενζίνης.

7.2.3 Προετοιμασία και διατήρηση του μείγματος

Στον πίνακα αναγράφονται οι ποσότητες βενζίνης και λαδιού που πρέπει να χρησιμοποιούνται για το μείγμα.

Βενζίνη	Συνθετικό λάδι 2χρονων κινητήρων
λίτρα	λίτρα
1	0,025
2	0,050

3	0,075
5	0,125
10	0,250

Για την προετοιμασία του μείγματος:

1. Αδειάστε σε εγκεκριμένο μπιτόνι περίπου τη μισή ποσότητα βενζίνης.
2. Προσθέστε όλο το λάδι.
3. Προσθέστε την υπόλοιπη βενζίνη.
4. Κλείστε την τάπα και ανακινήστε δυνατά.

ΣΗΜΑΝΤΙΚΟ Το μείγμα υπόκειται σε γήρανση. Μην αποθηκεύετε μεγάλες ποσότητες μείγματος για να μη σχηματιστούν κατακάθια.

ΣΗΜΑΝΤΙΚΟ Τα μπιτόνια του μείγματος και της βενζίνης πρέπει να είναι διαφορετικά και αναγνωρίσιμα για να αποφεύγετε η σύγχυση κατά τη χρήση τους.

ΣΗΜΑΝΤΙΚΟ Καθαρίζετε κατά περιόδους τα μπιτόνια της βενζίνης και του μείγματος για να αφαιρέσετε τυχόν κατακάθια.

7.3 ΑΝΕΦΟΔΙΑΣΜΟΣ ΚΑΥΣΙΜΟΥ

⚠ Ο ανεφοδιασμός καυσίμου πρέπει να γίνεται με το μηχάνημα σβηστό και την πίπα του μπουζί αποσυνδεδεμένη.

Πριν τον ανεφοδιασμό:

1. Ανακινήστε δυνατά το μπιτόνι με το μείγμα.
2. Τοποθετήστε το μηχάνημα σε επίπεδη και σταθερή θέση με την τάπα του ρεζερβουάρ μείγματος προς τα πάνω.

ΣΗΜΕΙΩΣΗ Πάνω στην τάπα του ρεζερβουάρ μείγματος (Εικ. 11.Α) υπάρχει το παρακάτω σύμβολο:



Ρεζερβουάρ μείγματος

3. Καθαρίστε την τάπα του ρεζερβουάρ και τη γύρω περιοχή για να αποφύγετε την είσοδο ακαθαρσιών κατά τον ανεφοδιασμό.
4. Ανοίξτε προσεκτικά την τάπα του ρεζερβουάρ για να εκτονωθεί σταδιακά η πίεση.
5. Για τον ανεφοδιασμό χρησιμοποιήστε ένα χωνί, αποφεύγοντας την πλήρωση του ρεζερβουάρ έως το χείλος.

7.4 ΚΑΘΑΡΙΣΜΟΣ ΤΟΥ ΜΗΧΑΝΗΜΑΤΟΣ ΚΑΙ ΤΟΥ ΚΙΝΗΤΗΡΑ

Για να μειωθεί ο κίνδυνος πυρκαγιάς, διατηρείτε το μηχάνημα και, ιδίως, τον κινητήρα καθαρό από φύλλα και κλαδιά.

- Καθαρίζετε πάντα το μηχάνημα μετά τη χρήση χρησιμοποιώντας ένα καθαρό πανί εμποτισμένο με ουδέτερο απορρυπαντικό.
- Αφαιρέστε οποιοδήποτε ίχνος υγρασίας χρησιμοποιώντας ένα μαλακό και στεγνό πανί. Η υγρασία μπορεί να προκαλέσει ηλεκτροπληξία.
- Μη χρησιμοποιείτε διαβρωτικά απορρυπαντικά ή διαλύτες για να καθαρίσετε τα πλαστικά μέρη ή τις χειρολαβές.
- Μη χρησιμοποιείτε νερό υπό πίεση για να μη βρέξετε τον κινητήρα και τα ηλεκτρικά εξαρτήματα.
- Διατηρείτε πάντα τη φτερωτή καθαρή και χωρίς σκόνη ή υπολείμματα, φυσώντας πεπιεσμένο αέρα μέσα στη γρίλια. Μην ψεκάζετε τη φτερωτή με νερό.
- Για να αποφύγετε την υπερθέρμανση και βλάβες στον κινητήρα, βεβαιωθείτε ότι οι γρίλιες αναρρόφησης του αέρα ψύξης είναι καθαρές και ελεύθερες από υπολείμματα.

7.5 ΠΑΞΙΜΑΔΙΑ ΚΑΙ ΒΙΔΕΣ ΣΤΕΡΕΩΣΗΣ

- Τα παξιμάδια και οι βίδες πρέπει να είναι καλά σφιγμένα, ώστε να είστε σίγουροι ότι το μηχάνημα λειτουργεί με ασφάλεια.
- Ελέγχετε τακτικά αν οι χειρολαβές είναι καλά σφιγμένες.

8. ΕΚΤΑΚΤΗ ΣΥΝΤΗΡΗΣΗ

8.1 ΚΑΘΑΡΙΣΜΟΣ ΤΟΥ ΦΙΛΤΡΟΥ ΑΕΡΑ

ΣΗΜΑΝΤΙΚΟ Ο καθαρισμός του φίλτρου αέρα είναι απαραίτητος για την καλή λειτουργία και τη διάρκεια ζωής του μηχανήματος. Μην εργάζεστε χωρίς φίλτρο ή αν το φίλτρο έχει φθαρεί, προκειμένου να αποφύγετε ανεπανόρθωτες βλάβες στον κινητήρα.

Ο καθαρισμός πρέπει να εκτελείται κάθε 8-10 ώρες εργασίας.

Για να καθαρίσετε το φίλτρο:

1. Ξεβιδώστε τις δύο λαβές (Εικ. 9.Α) και αφαιρέστε το καπάκι (Εικ. 9.Β).
2. Αφαιρέστε το χάρτινο φίλτρο (Εικ. 9.С) και το σπόγγινο φίλτρο (Εικ. 9.Д).

3. Φουσήξτε το χάρτινο φίλτρο για να αφαιρέσετε σκόνη και υπολείμματα (εικ. 10.A).
4. Πλύνετε το σπόγγινο φίλτρο με νερό (εικ. 10.B).

ΣΗΜΑΝΤΙΚΟ Μην χρησιμοποιείτε βενζίνη, απορρυπαντικά ή άλλο για τον καθαρισμό του φίλτρου.

5. Αφήστε να στεγνώσει το σπόγγινο φίλτρο στον αέρα.
6. Καθαρίστε το εξωτερικό της θήκης του φίλτρου από σκόνη, υπολείμματα ή ακαθαρσίες.
7. Τοποθετήστε τα φίλτρα στη θέση τους (εικ. 9) (βεβαιωθείτε ότι το σπόγγινο φίλτρο είναι εντελώς στεγνό),
8. Τοποθετήστε το καπάκι (Εικ. 9.B), στερεώνοντας τις λαβές (Εικ. 9.A).

8.2 ΕΛΕΓΧΟΣ ΤΟΥ ΜΠΟΥΖΙ

Για να έχετε πρόσβαση στο μπουζί (Εικ. 9.G) αφαιρέστε την πίπα (Εικ. 9.F).

Το μπουζί πρέπει να αντικαθίσταται με ανταλλακτικά ανάλογων χαρακτηριστικών σε περίπτωση που έχουν καεί τα ηλεκτρόδια ή έχει φθαρεί η μόνωση και οπωσδήποτε κάθε 100 ώρες λειτουργίας.

Για επεμβάσεις στο μπουζί απευθυνθείτε στο κατάστημα πώλησης ή στο εξουσιοδοτημένο Σέρβις. Για τις επεμβάσεις στο μπουζί, συμβουλευτείτε τον πίνακα συντήρησης και τον πίνακα ανεύρεσης των βλαβών.

8.3 ΣΧΟΙΝΙ ΕΚΚΙΝΗΣΗΣ

Το σχοινί εκκίνησης πρέπει να αντικαθίσταται από την Αντιπροσωπεία με τα πρώτα σημάδια φθοράς.

8.4 ΡΥΘΜΙΣΗ ΤΟΥ ΚΑΡΜΠΥΡΑΤΕΡ

Το καρμπυρατέρ είναι ρυθμισμένο από το εργοστάσιο έτσι ώστε να επιτυγχάνονται οι μέγιστες επιδόσεις σε κάθε κατάσταση χρήσης με την ελάχιστη εκπομπή επιβλαβών καυσαερίων σύμφωνα με την ισχύουσα νομοθεσία.

Σε περίπτωση μείωσης των επιδόσεων απευθυνθείτε στην Αντιπροσωπεία για έλεγχο της ανάμειξης και του κινητήρα.

Ρυθμίσεις του καρμπυρατέρ:

T = ρύθμιση του ρελαντί

L = ρύθμιση μείγματος χαμηλής ταχύτητας

H = ρύθμιση μείγματος υψηλής ταχύτητας

9. ΑΠΟΘΗΚΕΥΣΗ

ΣΗΜΑΝΤΙΚΟ Οι κανόνες ασφαλείας που πρέπει να τηρούνται κατά την αποθήκευση του μηχανήματος περιγράφονται στην παρ.

2.4. Τηρείτε αυστηρά τις οδηγίες αυτές για να αποφύγετε σοβαρούς κινδύνους.

9.1 ΑΠΟΘΗΚΕΥΣΗ ΤΟΥ ΜΗΧΑΝΗΜΑΤΟΣ

Εάν δεν πρόκειται να χρησιμοποιήσετε το μηχάνημα περισσότερο από 2-3 μήνες, πρέπει να λάβετε ορισμένα μέτρα για να αποφύγετε δυσκολίες επανεκκίνησης ή ανεπανόρθωτες βλάβες στον κινητήρα.

Πριν αποθηκεύσετε το μηχάνημα:

1. Αδειάστε το ρεζερβουάρ καυσίμου σε ανοικτούς χώρους και με κρύο κινητήρα
2. Μειώστε τις στροφές στο ρελαντί και αφήστε το μηχάνημα να λειτουργεί έως ότου εξαντληθεί όλο το καύσιμο από το ρεζερβουάρ και το καρμπυρατέρ.
3. Αφήστε τον κινητήρα να κρυώσει.
4. Καθαρίστε καλά το μηχάνημα.
5. Βεβαιωθείτε ότι δεν υπάρχουν λασκαρισμένα ή ελαττωματικά εξαρτήματα. Εάν χρειάζεται, αντικαταστήστε τα ελαττωματικά εξαρτήματα και σφίξτε τις βίδες και τα μπουλόνια που ενδεχομένως έχουν λασκάρει ή απευθυνθείτε στο εξουσιοδοτημένο Σέρβις.
6. Αποθήκευση του μηχανήματος:
 - σε στεγνό περιβάλλον
 - προφυλαγμένο από τις καιρικές συνθήκες
 - σε σημείο στο οποίο δεν έχουν πρόσβαση τα παιδιά.
 - βεβαιωθείτε ότι έχετε αφαιρέσει κλειδιά ή εργαλεία που χρησιμοποιήσατε για τη συντήρηση.

Πριν θέσετε σε λειτουργία το μηχάνημα:

1. Προετοιμασία του μηχανήματος (κεφ. 6).

10. ΜΕΤΑΚΙΝΗΣΗ ΚΑΙ ΜΕΤΑΦΟΡΑ

Κάθε φορά που είναι αναγκαίο να μετακινήσετε ή να μεταφέρετε το μηχάνημα:

- Ακινητοποιήστε το μηχάνημα (παρ. 6.5).

- Περιμένετε έως ότου ακινητοποιηθεί η φτερωτή.
- Αποσυνδέστε την πίπα από το μπουζί (Εικ. 9.G).
- Πιάστε το μηχανήμα μόνο από τις χειρολαβές και γυρίστε τους σωλήνες έτσι ώστε να μην αποτελούν εμπόδιο.

Όταν μεταφέρετε το μηχανήμα με ένα όχημα:

- αφαιρέστε τους σωλήνες,
- στερεώστε κατάλληλα το μηχανήμα με σχοινιά ή αλυσίδες,
- τοποθετήστε το ώστε να μην αποτελεί κίνδυνο.

11. ΣΕΡΒΙΣ ΚΑΙ ΕΠΙΣΚΕΥΕΣ

Το παρόν εγχειρίδιο παρέχει όλες τις αναγκαίες οδηγίες για το χειρισμό του μηχανήματος και για μια ασφαλή βασική συντήρηση που εκτελείται από το χρήστη. Όλες οι επεμβάσεις ρύθμισης και συντήρησης που δεν περιγράφονται στο παρόν εγχειρίδιο πρέπει να εκτελούνται από την Αντιπροσωπεία ή από εξειδικευμένο συνεργείο που διαθέτει τις αναγκαίες γνώσεις και τον εξοπλισμό για τη σωστή εκτέλεση των εργασιών, διατηρώντας τον αρχικό βαθμό ασφαλείας του μηχανήματος.

Οι επεμβάσεις σε μη εξειδικευμένα συνεργεία και χωρίς τον κατάλληλο εξοπλισμό έχουν ως αποτέλεσμα την ακύρωση κάθε είδους Εγγύησης και κάθε υποχρέωσης ή ευθύνης του Κατασκευαστή.

- Τα εξουσιοδοτημένα συνεργεία αναλαμβάνουν τις επισκευές και τη συντήρηση υπό εγγύηση.
- Τα εξουσιοδοτημένα συνεργεία παρέχουν πάντοτε γνήσια ανταλλακτικά. Τα γνήσια ανταλλακτικά και εξαρτήματα έχουν μελετηθεί ειδικά για τα μηχανήματα.

- Τα γνήσια ανταλλακτικά και εξαρτήματα έχουν μελετηθεί ειδικά για τα μηχανήματα.
- Τα μη γνήσια ανταλλακτικά και εξαρτήματα δεν είναι εγκεκριμένα. Η χρήση μη γνήσιων ανταλλακτικών και εξαρτημάτων μπορεί να επηρεάσει την ασφάλεια του μηχανήματος και απαλλάσσει τον κατασκευαστή από κάθε υποχρέωση ή ευθύνη.
- Συνιστάται να απευθύνεστε στο εξουσιοδοτημένο συνεργείο μια φορά το χρόνο για τη συντήρηση και τον έλεγχο των διατάξεων ασφαλείας.

12. ΕΓΓΥΗΣΗ

Η εγγύηση καλύπτει όλες τις αστοχίες υλικού και κατασκευής. Ο χρήστης οφείλει να τηρεί σχολαστικά όλες τις οδηγίες του παρόντος εγχειριδίου. Η εγγύηση δεν καλύπτει βλάβες που οφείλονται σε:

- Μη τήρηση των οδηγιών του εγχειριδίου.
 - Αμέλεια.
 - Λανθασμένη ή μη επιτρεπόμενη χρήση και συναρμολόγηση.
 - Χρήση μη γνήσιων ανταλλακτικών.
 - Χρήση μη παρεχόμενων ή μη εγκεκριμένων από τον κατασκευαστή εξαρτημάτων.
- Η εγγύηση επίσης δεν καλύπτει:
- Τη συνήθη φθορά των αναλώσιμων.
 - Φυσιολογική φθορά.

Ο αγοραστής προστατεύεται από την ισχύουσα νομοθεσία της χώρας του. Τα δικαιώματα του αγοραστή που προβλέπει η εθνική νομοθεσία δεν περιορίζονται σε καμία περίπτωση από την παρούσα εγγύηση.

13. ΠΙΝΑΚΑΣ ΣΥΝΤΗΡΗΣΗΣ

Επέμβαση	Συχνότητα	Παράγραφος
ΜΗΧΑΝΗΜΑ		
Έλεγχος όλων των συνδέσεων	Πριν από κάθε χρήση	7.5
Έλεγχοι ασφαλείας / Έλεγχος χειριστήριων	Πριν από κάθε χρήση	6.2
Γενικός καθαρισμός και έλεγχος	Μετά από κάθε χρήση	7.4
ΚΙΝΗΤΗΡΑΣ		
Έλεγχος/συμπλήρωση καυσίμου	Πριν από κάθε χρήση	7.3
Γενικός καθαρισμός και έλεγχος	Μετά από κάθε χρήση	7.4
Καθαρισμός του φίλτρου αέρα	8-10 ώρες / στο τέλος κάθε σεζόν	8.1

Επέμβαση	Συχνότητα	Παράγραφος
Καθαρισμός μπουζί	10 ώρες / στο τέλος κάθε σεζόν	***
Αλλαγή μπουζί	100 ώρες / στο τέλος κάθε σεζόν	***

*** Επεμβάσεις που πρέπει να εκτελούνται από εξουσιοδοτημένο Σέρβις ή συνεργείο

14. ΑΝΕΥΡΕΣΗ ΒΛΑΒΩΝ

ΒΛΑΒΗ	ΠΙΘΑΝΗ ΑΙΤΙΑ	ΔΙΟΡΘΩΣΗ
1. Ο κινητήρας δεν παίρνει εμπρός και δεν κρατάει το ρελαντί	Λανθασμένη διαδικασία εκκίνησης.	Τηρείτε τις οδηγίες (παρ. 6.3).
	Βρώμικο μπουζί ή λανθασμένη απόσταση μεταξύ των ηλεκτροδίων	Ελέγξτε το μπουζί (παρ. 8.2).
	Βουλωμένο φίλτρο αέρα	Καθαρίστε ή/και αντικαταστήστε το φίλτρο (παρ. 8.1).
	Προβλήματα ανάμειξης	Απευθυνθείτε στο εξουσιοδοτημένο Σέρβις.
2. Ο κινητήρας παίρνει εμπρός, αλλά αποδίδει χαμηλή ισχύ.	Βουλωμένο φίλτρο αέρα	Καθαρίστε ή/και αντικαταστήστε το φίλτρο (παρ. 8.1).
	Προβλήματα ανάμειξης	Απευθυνθείτε στο εξουσιοδοτημένο Σέρβις.
3. Ο κινητήρας δεν λειτουργεί ομαλά ή δεν αποδίδει ισχύ με φορτίο	Βρώμικο μπουζί ή λανθασμένη απόσταση μεταξύ των ηλεκτροδίων	Ελέγξτε το μπουζί (παρ. 8.2).
	Προβλήματα ανάμειξης	Απευθυνθείτε στο εξουσιοδοτημένο Σέρβις.
4. Ο κινητήρας καπνίζει υπερβολικά	Λανθασμένη σύνθεση του μείγματος	Προετοιμάστε το μείγμα σύμφωνα με τις οδηγίες (παρ. 7.2).
	Προβλήματα ανάμειξης	Απευθυνθείτε στο εξουσιοδοτημένο Σέρβις.
5. Μπούκωμα του κινητήρα	Τραβήξατε τη χειρολαβή εκκίνησης αρκετές φορές με το τσοκ ανοιχτό	Βγάλετε το μπουζί (παρ. 8.2) και τραβήξτε απαλά τη χειρολαβή του σχοινιού εκκίνησης (Εικ. 6.Α) για να εξαλείψετε το πλεόνασμα καυσίμου. Στη συνέχεια σκουπίστε τα ηλεκτρόδια του μπουζί και τοποθετήστε το στον κινητήρα.
6. Η φτερωτή περιστρέφεται αλλά ο αέρας δεν βγαίνει από το σωλήνα φυσηματος	Σωλήνας φυσηματος μπλοκαρισμένος ή βουλωμένος	Σταματήστε το μηχανήμα και αφαιρέστε ενδεχομένως τα εμπόδια.
7. Υπερβολικός θόρυβος ή/και κραδασμοί κατά την εργασία	Λασκαρισμένα ή κατεστραμμένα εξαρτήματα	Σταματήστε το μηχανήμα και αποσυνδέστε το καλώδιο του μπουζί (Εικ. 9.Φ). Ελέγξτε ενδεχόμενες ζημιές. Ελέγξτε αν υπάρχουν λασκαρισμένα εξαρτήματα και σφίξτε τα. Απευθυνθείτε σε εξουσιοδοτημένο Σέρβις για τους ελέγχους, τις αντικαταστάσεις ή τις επισκευές.
8. Το μηχανήμα έχει χτυπήσει κάποιο ξένο σώμα	Φθαρμένα ή λασκαρισμένα εξαρτήματα.	Σταματήστε το μηχανήμα και αποσυνδέστε το καλώδιο του μπουζί (Εικ. 9.Φ). Ελέγξτε ενδεχόμενες ζημιές. Ελέγξτε αν υπάρχουν λασκαρισμένα εξαρτήματα και σφίξτε τα. Απευθυνθείτε σε εξουσιοδοτημένο Σέρβις για τους ελέγχους, τις αντικαταστάσεις ή τις επισκευές.

ΒΛΑΒΗ	ΠΙΘΑΝΗ ΑΙΤΙΑ	ΔΙΟΡΘΩΣΗ
9. Το μηχάνημα εκπέμπει καπνό κατά τη λειτουργία του	Φυσητήρας κατεστραμμένος.	Μη χρησιμοποιείτε το μηχάνημα. Σταματήστε αμέσως το μηχάνημα, αποσυνδέστε το καλώδιο του μπουζί και απευθυνθείτε στο Σέρβις.

Αν τα προβλήματα συνεχίσουν ακόμα και μετά τις παραπάνω ενέργειες, απευθυνθείτε στην Αντιπροσωπεία.

**INDEX**

1. GENERAL INFORMATION	1
2. SAFETY REGULATIONS	2
3. GETTING TO KNOW THE MACHINE	4
3.1 Description of the machine and planned use..	4
3.2 Safety signs	5
3.3 Product identification label	5
3.4 Main components	5
4. ASSEMBLY	6
4.1 Assembly components	6
5. CONTROLS	6
5.1 Throttle control lever	6
5.2 Throttle adjuster and engine stop lever	6
5.3 Choke control	7
5.4 Primer control button	7
5.5 Handle for manual start	7
6. USING THE MACHINE	7
6.1 Preparation	7
6.2 Safety checks	7
6.3 Start-up	8
6.4 Working	8
6.5 Stop	9
6.6 After use	9
7. ROUTINE MAINTENANCE	9
7.1 General information	9
7.2 Preparing the fuel mixture	9
7.3 Refuelling	10
7.4 Cleaning the machine and the engine	10
7.5 Nuts and bolts	11
8. OCCASIONAL MAINTENANCE	11
8.1 Cleaning the air filter	11
8.2 Checking the spark plug	11
8.3 Starter rope	11
8.4 Tuning the carburettor	11
9. STORING	11
9.1 Storing	11
10. HANDLING AND TRANSPORTATION	12
11. ASSISTANCE AND REPAIRS	12
12. WARRANTY COVERAGE	12
13. MAINTENANCE TABLE	12
14. PROBLEM IDENTIFICATION	13

1. GENERAL INFORMATION**1.1 HOW TO READ THE MANUAL**

Some paragraphs in the manual contain important information regarding safety and operation and are emphasized in this manner:

NOTE or **IMPORTANT** *These give details or further information on what has been previously indicated and aim to prevent damage to the machine or cause other damage.*

The  symbol highlights danger. Failure to observe the warning can lead to the risk of injury to oneself and others and/or damage.

- The paragraphs highlighted in a square with grey spots indicate the optional characteristics not on all models documented in this manual.
- Check if the characteristic is on this model.

Whenever reference is made to a position on the machine "front", "back", "left" or "right" hand side, this refers to the operator's working position.

1.2 REFERENCES**1.2.1 Figures**

The figures in these instructions for use are numbered 1, 2, 3, etc.

Components shown in the figures are marked A, B, C, etc.

Reference to component C in figure 2 is indicated with the wording: "See fig. 2.C" or simply "(Fig. 2.C)".

The figures are given as a guide only.

The actual pieces can differ from those illustrated in this document.

1.2.2 Titles

The manual is divided into chapters and paragraphs. The title of paragraph "2.1 Training" is a sub-title of "2. Safety regulations". References to titles or paragraphs are marked with the abbreviation chap. or par. and the relevant number. Example: "chap. 2" or "par. 2.1".

2. SAFETY REGULATIONS

2.1 TRAINING

⚠ Become familiar with the controls and the proper use of the machine. Learn how to stop the machine quickly. Failure to follow the warnings and instructions may result in fire and/or serious injury.

- Never allow children or persons unfamiliar with these instructions to use the machine. Local regulations may restrict the age of the operator.
- Never use the machine if the user is tired or unwell, or has taken medicine, drugs, alcohol or any substances which may slow his reflexes and compromise his judgement.
- Bear in mind that the operator or user is responsible for accidents or unexpected events occurring to other people or their property. It is the user's responsibility to assess the potential risk of the area where work is to be carried out and to take all the necessary precautions to ensure his own safety and that of others, particularly on slopes or rough, slippery and unstable ground.
- If the machine is sold or lent to others, make sure that the operator looks over the user instructions contained in this manual.

2.2 PREPARATION

Personal Protective Equipment (PPE)

- Wear suitable clothing, strong work shoes with anti-slip soles, and long pants. Do not operate the machine barefoot or wearing open sandals. Wear ear-protection devices, anti-vibration gloves, protective goggles, and a half mask respirator.
- This machine is extremely noisy and operators must wear acoustic protection equipment.
- Use of hearing protections can reduce the ability to hear any warnings (shouting or alarms). Be careful of what occurs around you in the work area.
- Never wear scarves, shirts, necklaces, bracelets, loose flowing clothing, laces or ties or any hanging or flapping accessory that could catch in the machine or in any objects or materials in the work area.
- Tie your hair back if it is long.

Work area / Machine

- Thoroughly inspect the whole work area and use a rake or yard brush to manually untangle debris, remove anything that could be projected by the machine (when used as a blower), block the vacuum tube (when the machine is used

as vacuum collector), or be a source of hazard (stones, branches, steel wire, bones etc.)

- When operating in dry dusty soil conditions, it is recommended to moisten the surface slightly.

Internal combustion engines: fuel

⚠ DANGER! Petrol and the fuel mixture are highly flammable!

⚠ DANGER! Fuel is highly flammable.

- Keep the petrol and fuel mixture in approved fuel containers, in a safe place, away from any naked lights or heat sources.
- Keep the fuel containers and storage area free of grass cuttings, leaves, or excessive grease.
- Keep the containers out of the reach of children.
- Do not smoke when preparing the mixture, when filling or topping up with fuel or when handling the fuel.
- Use a funnel to top up with fuel only in the open air.
- Do not inhale fuel fumes.
- Never remove the tank cap or add fuel while the engine is running or when the engine is hot.
- Open the fuel tank slowly to allow the pressure inside to decrease gradually.
- Do not approach the tank opening with a naked flame to check its contents.
- If you have spilled some fuel, do not attempt to start the engine but move the machine away from the area of spillage and avoid creating any source of ignition until the fuel has evaporated and fuel vapours have dissipated.
- Immediately clean up all traces of fuel spilt on the machine or on the ground.
- Replace caps of all fuel tanks and containers securely.
- Never start the machine in the same place in which you refilled it with fuel; the engine must be started in an area at least 3 metres from where you refuelled.
- If fuel is spilt on clothing, change clothing before starting the engine.

2.3 DURING OPERATION

Work area



- Do not operate the engine in a confined space where dangerous carbon monoxide fumes can develop. All starting operations have to be effected in an open or well ventilated area. Always remember that exhaust fumes are toxic.
- When starting up the machine, do not direct the silencer and therefore the exhaust fumes towards flammable materials.
- Do not use the machine in environments at risk of explosion, in the presence of flammable liquids, gas or powder. Electrical contacts

and mechanical friction can generate sparks that can ignite the powder or vapours.

- Never use the machine in confined spaces, in the presence of fumes, in an explosive environment or close to inflammable materials or electrical equipment.
- Work only in daylight or with good artificial light in good visibility conditions.
- Keep persons, children and animals away from the working area. Get another adult to keep the children under supervision.
- Check that there is nobody within at least 15 metres of the machine's range of action.
- Where possible, avoid working on wet, slippery ground or in any case on uneven or steep ground that does not guarantee stability for the operator.
- Avoid working with wet grass, in the rain and when there is a risk of a thunderstorm, especially lightning.
- Pay careful attention to uneven ground (hills, dips), slopes, hidden hazards and obstacles that could limit visibility.
- Be very careful near ravines, ditches or embankments.
- Always assess wind direction and never work against the wind.
- Do not use of the machine near open windows.
- During use, prevent removed material from accumulating in the outfeed area that could be projected into the vacuum inlets.
- Look out for traffic when using the machine near the road.
- To avoid the risk of fire, do not leave the machine with the engine hot on leaves, dry grass or other flammable material.

Behaviour

- When performing work utilising the machine as blower, the machine must always be held firmly with the right hand on the upper handgrip.
- When performing work using the machine as vacuum collector (of provided), it must always be held firmly with both hands, with the right hand on the upper handgrip and the left hand on the lower handgrip, so that the collection bag is on the operator's left.
- Always use caution and take on a firm and well-balanced position.
- Do not lose your balance.
- Make sure to avoid violent impacts against foreign bodies and prevent the air flow from throwing any material and dust.
- Do not direct the air jet towards persons or animals
- When used as a blower always pay the utmost attention to prevent removed material or dust from injuring people or animals or damaging property.

- When using the vacuum (if applicable) do not manually insert objects in the vacuum inlet and avoid the intake of large objects that could damage the rotor.
- Never run, always walk.
- Keep your face, hands and body away from the vacuum vent (when using as a vacuum, if applicable) and from the air exhaust (when using as blower).
- Do not obstruct air passageways both during start-up and during machine use.
- The rotating parts can cause serious injuries; avoid contact with these parts while they are still rotating.
- Do not touch the engine parts which heat up during use. Burns hazard.
-  If something breaks or an accident occurs during work, turn off the engine immediately and move the machine away to prevent further damage; if an accident occurs with injuries or third parties are injured, carry out the first aid measures most suitable for the situation immediately and contact the medical authorities for any necessary health care. Carefully remove any debris which could cause damage or injury to persons or animals if ignored.
-  Prolonged exposure to vibrations can cause injuries and neurovascular disorders (also called "Raynaud's syndrome" or "white finger"), especially to people suffering from circulation disorders. The symptoms can regard the hands, wrists and fingers and are shown through loss of sensitivity, torpor, itching, pain and discolouring of or structural changes to the skin. These effects can be worsened by low ambient temperatures and/or by gripping the hand grips excessively tightly. If the symptoms occur, the length of time the machine is used must be reduced and a doctor consulted.

Use limitations

- When performing work utilising the machine as blower, the machine must always be held firmly with the right hand on the upper handgrip.
- Do not use the machine if you are unable to hold it with both hands or keep it steady on your legs while working.
- Never use the machine with damaged, missing or incorrectly positioned guards.
- Never use the machine without having installed all the attachments required for each use (as blower or vacuum collector).
- Never disengage, deactivate, remove or tamper with the safety systems/ micro switches installed.
- Do not alter the engine adjustments, nor over-run it. If the engine is forced to work

- with an excessive number of rotations, the risk of personal injury increases.
- Do not strain the machine too much and do not use a small machine for heavy-duty work. If you use the right machine, you will reduce the risk of hazards and improve the quality of your work.

2.4 MAINTENANCE, STORAGE

Ensure regular maintenance and correct storage to maintain machine safety and high performance levels.

Maintenance

- Never use the machine with worn or damaged parts. Faulty or worn-out parts must always be replaced and never repaired.
- To reduce the risk of fire, regularly check the machine for oil and/or fuel leaks.
-  The noise and vibration levels shown in these instructions are the maximum levels for use of the machine. Suitable preventive measures must be adopted to eliminate possible harm caused by high noise levels and vibration-induced stresses; utilise the machine at constant speed, firmly hold the handgrip with adequate strength, utilise the machine at the minimum speed required to perform the work, wear ear-protection devices, make frequent and adequate pauses during the work.

Storage

- Do not store the machine with fuel in the tank in an area where fuel vapours could reach a naked light, a spark or a strong heat source.
- To reduce fire risks, do not leave containers with debris inside a room.

2.5 ENVIRONMENTAL PROTECTION

Safeguarding the environment must be a relevant and priority aspect of machine use, of benefit to the community and the environment we live in.

- Avoid being a disturbance to the neighbourhood. Use this machine at reasonable times of the day only (not early morning or late evening when the noise could cause disturbance).
- Adhere strictly to the local regulations governing the disposal of packaging, oil, fuel, filters, damaged parts or any other element which may have an impact on the environment; this waste should not be disposed of along with standard household waste, but must be disposed of separately and sent to special waste disposal facilities for handling and recycling.
- Scrupulously comply with local regulations for the disposal of waste materials

- When the machine is withdrawn from service, do not dump it in the environment, but take it to a waste disposal facility in accordance with the local regulations in force.

3. GETTING TO KNOW THE MACHINE

3.1 DESCRIPTION OF THE MACHINE AND PLANNED USE

This machine is a garden tool, specifically a portable garden blower powered by an internal combustion engine.

The machine basically consists in a 2-stroke internal combustion engine that activates a rotor which is able to produce a high-speed air flow.

3.1.1 Intended use

This machine was designed and manufactured for:

- the movement and accumulation, by blowing, of leaves, grass, debris of various limited weight and modest dimensions.

3.1.2 Improper use

Any other usage not in keeping with the above-mentioned ones may be hazardous and harm persons and/or damage things. Examples of improper use may include, but are not limited to:

- accumulation and collection of inflammable or explosive products, hot embers or combustion material without a flame, lit cigarettes, pieces of glass, sharp objects, metal objects, stones and any other object that could be dangerous to the operator and others;
- aiming the air shot towards persons and/or animals;
- allowing object to enter the suction grid;
- using the machine without the accessories specifically supplied by the manufacturer for specific uses, or use of accessories in a way not intended in these instructions;
- using of the machine by more than one person.

IMPORTANT *Improper use of the machine will invalidate the warranty, relieve the Manufacturer from all liability, and the user will consequently be liable for all and any damage or injury to himself or others.*

3.1.3 User types

This machine is intended for use by consumers, i.e. non-professional operators. It is intended for "DIY" use only.

3.2 SAFETY SIGNS

The machine has various symbols on it (fig. 2). They are used to remind the operator of the behaviour to follow to use it with the necessary attention and caution.

Meaning of symbols:



WARNING! DANGER! The failure to use this machine correctly can be hazardous for oneself and others.



WARNING! Read the instruction manual before using the machine.



Use ear protection devices and goggles.



Do not leave the machine in the rain (or in damp conditions)



PROJECTION HAZARD! Pay attention to possible flying debris projected by the air flow: they can cause serious injuries to persons or damage to objects.



PROJECTION HAZARD! Keep any people or pets at least 15 m away when using the machine!



Mutilation hazard! Always keep the hands away from the air intake grille. The rotor in motion can cause serious injuries.



Serious injury hazard! Keep loose flowing clothing away from the air intake grille, as they could get tangled in the rotor and cause serious injuries.



Serious injury hazard! Keep hair away from the air intake grille, as it could get tangled in the rotor and cause serious injuries. Tie your hair back if it is long.

IMPORTANT Any damaged or illegible decals must be replaced. Order replacement decals from an authorised assistance centre.

3.3 PRODUCT IDENTIFICATION LABEL

The product identification label provides the following data (fig. 1):

1. Sound power level
2. CE conformity marking
3. Year of manufacture
4. Type of machine
5. Serial number
6. Name and address of Manufacturer
7. Article code

Write the identification data of the machine in the specific space on the label on the back of the cover page.

IMPORTANT Quote the information on the product identification label whenever you contact an authorised service workshop.

IMPORTANT The example of the Declaration of Conformity is provided on the last pages of the manual.

3.4 MAIN COMPONENTS

The machine is composed of a series of main components that have the following functions (fig.1):

- A. **Engine:** it drives the rotor.
- B. **Blower tube:** it is the component through which the air flow is discharged.
- C. **Control handgrip:** used to enable the machine commands and direct the blower tube.
- D. **Fuel tank:** the container for the fuel used to power the engine.
- E. **Support plate:** the plate on which the machine is positioned. It has a handgrip to make handling easier, and the harness straps are attached to the same when worn on the shoulder. It is equipped with a vibration damping system that eliminates most of the same during operations.
- F. **Harness straps:** device made up of fabric belts which, placed over the

shoulders, help to support the weight of the machine during work.

- G. Torque wrench:** tool used to rotate screws, nuts and bolts, to tighten or loosen them.

4. ASSEMBLY

IMPORTANT *The safety regulations to follow are described in chap. 2. Strictly comply with these indications to avoid serious risks or dangers.*

For storage and transport purposes, some components of the machine are not installed in the factory and have to be assembled after unpacking. Follow the instructions below.

⚠ Unpacking and completing the assembly should be done on a flat and stable surface, with enough space for machine handling and its packaging, always making use of suitable equipment. Do not use the machine until all the indications provided in the “ASSEMBLY” section have been carried out.

4.1 ASSEMBLY COMPONENTS

The packaging includes assembly components.

4.1.1 Unpacking

1. Carefully open the packaging, paying attention not to lose components.
2. Consult the documentation in the box, including these instructions.
3. Remove all the unassembled parts from the box.
4. Remove the machine from the box.
5. Dispose of the box and packaging in compliance with local regulations.

4.1.2 Assembling the blower tube and control handgrip

1. Insert the flexible hose (Fig. 3.B) in the air discharge tube (Fig. 3.A) and use a screwdriver to tighten the clip and fasten the tube firmly in place.
2. Insert the tube (Fig. 3.C) in the flexible hose (Fig. 3.B) making sure the overhang (Fig. 3.G) is facing down. Use a screwdriver to tighten the clip and fasten the tubes firmly in place.
3. Insert the control handgrip support (Fig. 3.H) in the tube (Fig. 3.C) aligning it with the overhang (Fig. 3.G). Position the eyelet (Fig. 3.I) in the overhang (Fig. 3.J).
4. Fasten the control handgrip in place (Fig. 3.K) and tighten the screw (Fig. 3.L).

5. Thread the cable through the two cable ducts (Fig. 3.M).
6. Align the tube housing (Fig. 3.D) with the overhang (Fig. 3.N) of the tube (Fig. 3.C). Push the tube (Fig. 3.C) and turn it 90 degrees clockwise to fasten it firmly in place.
7. Follow the same process described in the two previous points to assemble the tube (Fig. 3.E) and the end of the blower tube (Fig. 3.F).

4.1.3 Removing blower tubes

IMPORTANT *Stop the machine (par. 6.5) whenever the blowing tube is removed.*

According to the tube type:

- If the tube is fastened with an interlocking overhang, turn it counter clockwise.
- If the tube is fastened with clips, use a screwdriver to unscrew the clips and remove the tubes.

5. CONTROLS

5.1 THROTTLE CONTROL LEVER

The throttle control lever (Fig. 4.A) makes it possible to control the speed of the rotor.

The rotor's speed must be adapted to the type of job being performed (chapter 6.4.1); it can be adjusted by applying more or less pressure on the throttle control. The maximum speed is reached by pressing the throttle control as far as possible.

5.2 THROTTLE ADJUSTER AND ENGINE STOP LEVER

The lever (Fig. 4.B) has a double function:

1. Used to start and stop the engine.



The engine stops (Fig. 4.C).

If the lever is positioned in other directions, the engine can be started.

2. It allows adjusting of the rotor rotation speed, maintaining the throttle blocked in the desired position. The rotor rotation speed can be adjusted by turning the lever downwards or upwards. The maximum speed is reached by turning the lever downwards as far as possible.

NOTE We recommend using the throttle adjuster function during long work periods, to avoid having to keep pressing the throttle control lever.

5.3 CHOKE CONTROL

Used to turn on the engine when cold. The choke control has three positions:



Position A (Fig. 5.A) - the choke is not engaged (normal operations and warm start).



Position B (Fig. 5.B) - The choke is in the intermediate position (to make starting the engine easier).



Position C (Fig. 5.C) - The choke is engaged (for a cold start).

5.4 PRIMER CONTROL BUTTON



Press the rubber button of the primer to inject fuel into the carburettor to facilitate startup when the engine is cold.

5.5 HANDLE FOR MANUAL START

For manual engine start-up (Fig. 6.A).

6. USING THE MACHINE

IMPORTANT The safety regulations to follow are described in chap. 2. Strictly comply with these indications to avoid serious risks or dangers.

6.1 PREPARATION

Before starting to work, it is necessary to carry out several checks and operations to ensure you can work efficiently and in maximum safety.

Place the machine in a stable horizontal position on the ground.

IMPORTANT The machine is supplied without fuel.

6.1.1 Refuelling

Fill with fuel before using the machine. For preparing the mixture, refuelling methods and precautions (see paragraph 7.2, 7.3).

6.2 SAFETY CHECKS

Run the following safety checks and check that the results correspond to those outlined on the tables.

 **Always carry out the safety checks before use.**

6.2.1 General check

Object	Result
Handgrip and harness straps (Fig. 1.E, 1.F)	Clean, dry and fixed firmly to the machine.
Screws on the machine	Correctly tightened (not loose)
Cooling air ducts	Not clogged
Blower tube (Fig. 1.B)	Correctly installed.
Throttle control (Fig. 4.A)	It must move freely and not be forced.
Throttle adjuster (Fig. 4.B)	It must move freely and not be forced.
Rotor	No signs of damage
Guards	No signs of damage
Machine	No signs of damage or wear
Air filter (Fig. 9.C, 9.D)	Clean
Electric cables and spark plug cable	Undamaged to prevent sparks.
Spark plug cap (Fig. 9.F)	Undamaged and fitted correctly on the spark plug

6.2.2 Machine operating test

Action	Result
Start the machine (par. 6.3)	The machine will switch on. The rotor rotates at minimum speed and the blower tube expels little air.
Pull the throttle control lever (Fig. 4.A) / throttle adjuster (Fig. 4.B)	The rotor rotates and the blower tube expels air.

Action	Result
Release the throttle control lever (Fig. 4.A) / throttle adjuster (Fig. 4.B)	The control automatically and rapidly returns to the idle position. The rotor rotates at minimum speed and the blower tube expels little air.
Move the throttle regulator and machine stop lever to "STOP" (Fig. 4.C)	The engine stops. The rotor stops and the blower tube does not expel air.

⚠ *If any of the results fail to match the indications provided in the tables below, do not use the machine! Take it to a service centre to be checked and repaired if necessary.*

6.3 START-UP

IMPORTANT *A label (fig. 2) is placed on the machine that summarizes the start up main steps. The label is a quick guide and it does not replace the procedures specified below.*

1. Adopt a firm and well-balanced position;
2. Make sure that the blower tube is not directed towards any bystanders or debris;

IMPORTANT *To avoid breaking the starter rope, do not pull the whole length of it or let it slide along the edge of the cable guide hole. Release the starter handgrip gradually, to prevent it flying back uncontrollably.*

IMPORTANT *Never wind the starter cable around your hand.*

6.3.1 Startup from cold

⚠ *A "cold" start of the engine means starting it after at least 5 minutes from when it was switched off or after refuelling.*

1. Rev the engine by moving the throttle regulator lever (Fig. 4.B) just beyond half stroke.
2. Engage the choke by moving the lever to position «C» (Fig. 5.C).
3. Press the primer device control button (Fig. 5.D) 10 times to help start the carburettor.
4. Hold the machine firmly on the ground with one hand, in order not to lose control of the machine during startup (Fig. 6.B).
5. This machine is equipped with EASY-START. Constantly pull the start up handle, do not tug (the start-up occurs towards the end of the stroke). Pull a few times, until you hear the engine start to tick over.

6. Move the choke control to position «B» (Fig. 5.B).
7. Pull the starter grip until the engine starts as normal.
8. Allow the engine to tick over for at least 1 minute to warm it up.
9. Disconnect the choke control (Fig. 5.A), moving the lever to position «A».
10. Move the throttle regulator lever (Fig. 4.B) to minimum to disengage revving and allow the engine to run idle.

IMPORTANT *If the choke handgrip is pulled repeatedly with the starter on, it may flood the engine and make starting difficult. If the engine floods (see paragraph 14.5).*

6.3.2 Warm start

When hot starting (immediately after stopping the engine):

1. Follow points 1 - 3 - 4 - 6 - 7 - 9 - 10 in the previous procedure (par. 6.3.1).

6.3.3 Using the harness straps

The harness straps must be used after starting the machine. The harness and straps must be adjusted to suit the operator's height and stature.

1. Wear the harness like a rucksack (Fig. 7.A).
2. Close the red clip buckles on the left side and at the waist.
3. The belts must be tightened so that the load is evenly distributed on the shoulders.
4. To support the weight of the blower tube, connect the coupling (Fig. 7.B) to the control handgrip support (Fig. 7.C), and close the black clip buckle on the right shoulder (Fig. 7.D).

6.4 WORKING

⚠ *When performing work, the machine must always be held firmly with the right hand on the control handgrip (Fig. 15).*

6.4.1 Adjusting the speed

It is always advisable to set the speed of the rotor depending on the type of material to be removed:

- low blowing speed to move light material and small branches on the lawn;
- medium blowing speed to move grass and light leaves on asphalt or packed soil;
- high blowing speed (throttle control pressed as far as possible) for heavier material, such as fresh snow or bulky rubbish.

6.4.2 Advice for operation

It is possible to adjust the position and angle of the control handgrip (Fig. 3.K) to obtain the most comfortable working position.

To adjust it:

- Remove the screw (Fig. 3.L).
- To adjust the angle, bend the control handgrip forwards or backwards.
- To adjust the position, move the control handgrip support forwards or backwards.
- On completing the adjustments, tighten the screw again (Fig. 3.L).

Proceed slowly keeping the end of the blower tube at a suitable distance from the ground (Fig. 8.A).

To avoid dispersing the material to be removed, direct the air flow towards the outer edges of the pile of material. Never direct the air flow to the middle of the pile.

IMPORTANT *Stop the machine (par. 6.5) when moving between work areas.*

6.5 STOP

To stop the machine:

1. Release the throttle control lever (Fig. 4.A) and move the throttle adjuster lever to the start stroke position (Fig. 4.B) and allow the engine to run at minimum speed for a few seconds.
2. Move the lever (Fig. 4.B) to the «STOP» position (Fig. 4.C).
3. Wait until the rotor is stationary.

 ***It takes a few seconds for the rotor to stop after the machine has been turned off.***

 ***The engine may be very warm immediately after it is shut off. Do not touch. The engine can cause burn injuries.***

IMPORTANT *Stop the machine (par. 6.5) and remove the spark plug cap (Fig. 9.F) whenever the machine is unused or left unattended.*

IMPORTANT *Stop the machine (par. 6.5) when moving between work areas.*

6.6 AFTER USE

- Remove the spark plug cap (Fig. 9.F).
- Allow the engine to cool before storing in an enclosed space.
- Clean (par. 7.4).

- Check there are no loose or damaged components. If necessary, replace the damaged components and tighten any screws and loose bolts or contact the authorised service centre.

7. ROUTINE MAINTENANCE

7.1 GENERAL INFORMATION

IMPORTANT *The safety regulations to follow are described in chap. 2. Strictly comply with these indications to avoid serious risks or dangers.*

 ***Prior to carrying out any maintenance operation, you need to:***

- ***Stop the machine;***
 - ***Remove the spark plug cap (Fig. 9.F);***
 - ***Wait until the engine is sufficiently cold;***
 - ***Read the relevant instructions;***
 - ***Use suitable clothing, protective gloves and goggles;***
- The frequency and types of maintenance are summarised in the "Maintenance Table" (see chapter 13). The table will help you maintain your machine's safety and performance. It summarises the main interventions to be made and the frequency applicable to each of them. Carry out the relevant task as soon as it is scheduled to be performed.
 - The use of non-genuine spare parts and accessories could adversely affect machine operation and safety. The manufacturer declines all liability for any damage or injuries caused by these products.
 - Genuine spare parts are supplied by authorised assistance workshops and dealers.
 - Never use the machine with worn or damaged parts. Damaged parts are to be replaced and never repaired.

IMPORTANT *Any maintenance and adjustment operations not described in this manual must be carried out by your dealer or Authorised Service Centre.*

7.2 PREPARING THE FUEL MIXTURE

This machine has a two-stroke engine which requires a mixture of petrol and lubricating oil.

IMPORTANT Using petrol alone will damage the engine and will void the warranty.

IMPORTANT Only use quality fuels and oils to maintain high performance and guarantee the duration of the mechanical parts over time.

7.2.1 Petrol characteristics

Only use unleaded petrol with an octane rating of at least 90.

IMPORTANT Unleaded petrol tends to create deposits in the container if stored for more than 2 months. Always use fresh petrol!

7.2.2 Oil characteristics

Only use top quality synthetic oil that is specifically for two-stroke engines, with minimum JASO FC specifications. Your Dealer can provide you with oils which have been specifically developed for this type of engine, and which are capable of guaranteeing a high level of protection. The use of these oils makes it possible to prepare a 2.5% mixture, consisting of 1 part oil to 40 parts petrol.

7.2.3 Preparation and storage of the fuel mixture

The chart indicates the amount of petrol and oil to use to prepare the fuel mixture.

Petrol	2-stroke synthetic oil
litres	litres
1	0.025
2	0.050
3	0.075
5	0.125
10	0.250

To prepare the fuel mixture:

1. Place about half the amount of petrol in a homologated tank.
2. Add all the oil.
3. Add the rest of the petrol.
4. Close the top and shake well.

IMPORTANT The fuel mixture tends to age. Do not prepare excessive amounts of the fuel mixture to avoid the formation of deposits.

IMPORTANT Keep the petrol and fuel mixture containers separate and easily identifiable to avoid the mistake of using one in place of the other.

IMPORTANT Periodically clean the petrol and fuel mixture containers to remove any deposits.

7.3 REFUELLING

 **Refuelling must take place when the machine is switched off and the spark plug cap removed.**

Before refuelling:

1. Shake the fuel mixture container well.
2. Place the machine on a flat stable surface, with the fuel tank cap facing upwards.

NOTE On the fuel mixture tank (Fig. 11.A) there is the following symbol:



Fuel mixture tank

3. Clean the fuel tank cap and the surrounding area to prevent any dirt from entering the tank during refuelling.
4. Open the fuel tank cap carefully to allow the pressure inside to decrease gradually.
5. Use a funnel to refill and avoid filling the tank to the brim.

7.4 CLEANING THE MACHINE AND THE ENGINE

To reduce fire hazards, keep the machine and, in particular, the engine free of leaves and branches.

- Always clean the machine after use with a damp cloth dipped in neutral detergent.
- Remove all traces of humidity using a soft damp cloth. Humidity can generate risks of electric shocks.
- Do not use aggressive detergents or solvents to clean the plastic parts or hand grips.
- Do not spray water onto the engine and electrical components and prevent them from getting wet.
- Always keep the rotor clean and free of dust and debris, by blowing compressed air through the grille. Do not spray water on the rotor.
- To avoid overheating and damage to the engine, always keep the cooling air vents clean and free of debris.

7.5 NUTS AND BOLTS

- Keep all nuts, bolts and screws tight to be sure the equipment is in safe working condition.
- Check regularly that the handles are fixed firmly.

8. OCCASIONAL MAINTENANCE

8.1 CLEANING THE AIR FILTER

IMPORTANT *Cleaning the air filter is essential to guarantee the efficiency and durability of the machine. Do not work with a damaged filter or without a filter, as this could permanently damage the engine.*

It must be cleaned after every 8-10 working hours.

Clean the filter as follows:

1. Loosen the two knobs (Fig. 9.A) and remove the cover (Fig. 9.B).
2. Remove the paper filter (Fig. 9.C) and the sponge filter (Fig. 9.D).
3. Blow on the paper filter to remove dust and debris (fig. 10.A).
4. Wash the sponge filter in water (fig. 10.B).

IMPORTANT *Do not use petrol, detergents or any other products to clean the filter.*

5. Leave the sponge filter to dry in the open air.
6. Clean the outside of the filter housing eliminating dust, debris or dirt.
7. Position the filter elements in their housings (fig. 9) (make sure the sponge filter is completely dry);
8. Replace the cover (Fig. 9.B), fastening the knobs in place (Fig. 9.A).

8.2 CHECKING THE SPARK PLUG

The spark plug (Fig. 9.G) can be accessed by removing the cap (Fig. 9.F).

The spark plug must be replaced with one with the same characteristics whenever the electrodes have burnt or the insulation has worn, and in any case every 100 working hours.

Contact a dealer or an authorised assistance centre for operations on the spark plug. Consult the maintenance table and the problem identification table for operation of the spark plug.

8.3 STARTER ROPE

The starter rope must be replaced by your dealer as soon as it shows signs of wear.

8.4 TUNING THE CARBURETTOR

The carburettor is tuned by the manufacturer to achieve maximum performance in all situations, with a minimum emission of toxic gas in compliance with the regulations in force.

In the event of poor performance, contact your Dealer for a check of the carburetion and engine.

Carburettor tuning:

T = tuning minimum speed
L = low speed mixture tuning
H = high speed mixture tuning

9. STORING

IMPORTANT *The safety regulations to follow for putting into storage are described in paragraph 2.4. Strictly comply with these indications to avoid serious risks or dangers.*

9.1 STORING

If you are not going to use the machine for a period of more than 2-3 months, we recommend you do a few things before putting it away. This will make it easier when you want to use the machine again and will also prevent permanent damage to the engine.

Before putting the machine away:

1. Empty the fuel tank in the open air with the engine switched off and cold.
2. Start the engine and run it idle until it uses up all the fuel that is left in the tank and the carburettor.
3. Wait for the engine to cool.
4. Clean the machine thoroughly.
5. Check there are no loose or damaged components. If necessary, replace the damaged components and tighten any screws and loose bolts or contact the authorised service centre.
6. Store the machine:
 - in a dry place
 - protected from inclement weather
 - in a place where children cannot get to it
 - making sure that keys or tools used for maintenance are removed.

Before starting to use the machine again:

1. Arrange the machine (chap. 6)

10. HANDLING AND TRANSPORTATION

Whenever the machine is to be handled or transported you must:

- Stop the machine (par. 6.5).
- Wait until the rotor is stationary.
- Remove the spark plug cap (Fig. 9.G).
- Only hold the machine using the handgrips and position the tubes so that they do not obstruct.

When transporting the machine on a vehicle, always:

- remove the tubes;
- fasten the machine securely with cables or chains;
- position it so that it can not cause a hazard for anybody.

11. ASSISTANCE AND REPAIRS

This manual provides all the necessary information to run the machine and for correct basic maintenance operations which can be performed by the user. Any regulations and maintenance operations not described herein must be carried out by your Dealer or Authorised Service Centre, which have the necessary knowledge and equipment to ensure that the work is carried out correctly, maintaining the correct degree of safety and the original operating conditions of the machine. Any operations performed in unauthorised centres or by unqualified persons will totally invalidate the Warranty and all obligations and responsibilities of the Manufacturer.

- Only authorised service workshops can carry out guaranteed repairs and maintenance.
- The authorised service workshops only use genuine spare parts. Genuine spare parts and accessories have been designed specifically for machines.
- Genuine spare parts and accessories have been designed specifically for machines.
- Non-original parts and attachments are not approved; use of non-original spare parts and attachments will jeopardise the safety of the machine and relieve the Manufacturer from all obligations or liabilities.
- It is advisable to send your machine once a year to an authorised service workshop for servicing, assistance and safety device inspection.

12. WARRANTY COVERAGE

The warranty covers all material and manufacturing defects. The user must follow all the instructions provided in the accompanying documentation.

The warranty does not cover damages caused by:

- Failure to become familiar with the documentation accompanying the machine.
- Carelessness.
- Incorrect or prohibited use or assembly.
- Use of non-genuine spare parts.
- Use of accessories not supplied or approved by the manufacturer.

The warranty does not cover:

- Normal wear of consumable materials.
- Normal wear and tear.

The purchaser is protected by his or her own national legislation. The purchaser's rights under the national laws or his or her own country are not in any way restricted by this warranty.

13. MAINTENANCE TABLE

Intervention	Frequency	Paragraph
MACHINE		
Check all fasteners	Before each use	7.5
Safety checks/check controls	Before each use	6.2
General cleaning and inspection	After each use	7.4
ENGINE		
Checking/topping up fuel level	Before each use	7.3
General cleaning and inspection	After each use	7.4

Intervention	Frequency	Paragraph
Cleaning the air filter	8-10 hours / every season	8.1
Cleaning the spark plug	10 hours / every season	***
Replace spark plug	100 hours / every season	***

*** Interventions which must be carried out by your dealer or an authorised assistance centre

14. PROBLEM IDENTIFICATION

PROBLEM	PROBABLE CAUSE	SOLUTION
1. The engine will not start or will not keep running	Incorrect starting procedure.	Follow the instructions (par. 6.3).
	Dirty spark plug or incorrect distance between the electrodes	Check the spark plug (par. 8.2).
	Air filter clogged	Clean and/or replace the filter (par. 8.1).
	Carburetion problems	Contact the authorised assistance centre.
2. The engine starts but lacks power.	Air filter clogged	Clean and/or replace the filter (par. 8.1).
	Carburetion problems	Contact the authorised assistance centre.
3. The engine runs irregularly and lacks power when revved	Dirty spark plug or incorrect distance between the electrodes	Check the spark plug (par. 8.2).
	Carburetion problems	Contact the authorised assistance centre.
4. The engine makes too much smoke	Incorrect composition of the fuel mixture	Prepare the fuel mixture according to the instructions (par. 7.2).
	Carburetion problems	Contact the authorised assistance centre.
5. If the engine floods	The starter grip has been pulled repeatedly with the choke engaged	Remove the spark plug (par. 8.2) and gently pull the starter rope handgrip (Fig. 6.A) to eliminate any excess fuel; then dry the spark plug electrodes and remount it on the engine.
6. The rotor rotates, but the air does not come out from the blower tube	Blocked or clogged blower tube	Stop the machine and remove any obstructions.
7. Excessive noise and/or vibration is experienced whilst working	Loose or damaged parts	Stop the machine and disconnect the spark plug cable (Fig. 9.F). Inspect for damage. Check for and tighten any loose parts. Have all checks, repair work and replacements carried out by a specialised Centre only.
8. The machine has struck a foreign body.	Damaged or loose parts.	Stop the machine and disconnect the spark plug cable (Fig. 9.F). Inspect for damage. Check for and tighten any loose parts. Have all checks, repair work and replacements carried out by a specialised Centre only.
9. The machine gives off smoke whilst working	Damaged blower.	Do not use the machine. Immediately turn off the machine, disconnect the spark plug cable and contact a service centre.

If problems persist after having performed the above operations, contact your dealer.



ÍNDICE

1. INFORMACIÓN GENERAL.....	1
2. NORMAS DE SEGURIDAD.....	2
3. CONOCER LA MÁQUINA.....	4
3.1 Descripción máquina y uso previsto.....	4
3.2 Señales de seguridad.....	5
3.3 Etiqueta de identificación del producto.....	6
3.4 Componentes principales.....	6
4. MONTAJE.....	6
4.1 Componentes para el montaje.....	6
5. MANDOS DE CONTROL.....	7
5.1 Palanca mando acelerador.....	7
5.2 Palanca regulación acelerador y parada motor.....	7
5.3 Mando choke.....	7
5.4 Botón de mando dispositivo estrangulador (Primer).....	7
5.5 Empuñadura de arranque manual.....	7
6. USO DE LA MÁQUINA.....	7
6.1 Operaciones preliminares.....	7
6.2 Controles de seguridad.....	8
6.3 Arranque.....	8
6.4 Trabajo.....	9
6.5 Parada.....	10
6.6 Después del uso.....	10
7. MANTENIMIENTO ORDINARIO.....	10
7.1 Información general.....	10
7.2 Preparación de la mezcla.....	10
7.3 Suministro del carburante.....	11
7.4 Limpieza de la máquina y del motor.....	11
7.5 Tuerca y tornillos de fijación.....	11
8. MANUTENCIÓN EXTRAORDINARIA.....	12
8.1 Limpieza del filtro de aire.....	12
8.2 Control de la bujía.....	12
8.3 Cuerda de arranque.....	12
8.4 Regulación del carburador.....	12
9. ALMACENAMIENTO.....	12
9.1 Almacenamiento de la máquina.....	12
10. DESPLAZAMIENTO Y TRANSPORTE.....	13
11. ASISTENCIA Y REPARACIONES.....	13
12. COBERTURA DE LA GARANTÍA.....	13
13. TABLA DE MANTENIMIENTOS.....	13
14. IDENTIFICACIÓN DE PROBLEMAS.....	14

1. INFORMACIÓN GENERAL

1.1 CÓMO LEER EL MANUAL

En el texto del manual, algunos párrafos que contienen información de particular importancia, a fines de seguridad o funcionamiento, están destacados en modo diferente de acuerdo al siguiente criterio:

NOTA o **IMPORTANTE** ofrece información u otros detalles relativos a lo descrito anteriormente, con la intención de no dañar la máquina ni causar daños.

El símbolo  señala un peligro. El incumplimiento de la advertencia puede comportar daños y/o lesiones personales o a terceros.

- Los párrafos marcados con un recuadro de puntos grises indican características opcionales que no están presentes en todos los modelos documentados en este manual. Verificar si la característica está presente en este modelo.

Todas las indicaciones «anterior» «posterior», «derecha» e «izquierda» hacen referencia a la posición de trabajo del operador.

1.2 REFERENCIAS

1.2.1 Figuras

Las figuras en estas instrucciones de uso están numeradas 1, 2, 3 y así sucesivamente.

Los componentes indicados en las figuras se señalan con las letras A, B, C, y así sucesivamente.

Una referencia al componente C en la figura 2 se indica con la indicación: “Ver fig. 2.C” o simplemente “(Fig. 2.C)”.

Las figuras son indicativas. Las piezas reales pueden variar respecto a aquellas representadas.

1.2.2 Títulos

El manual está dividido en capítulos y párrafos. El título del párrafo “2.1 Preparación” es un

subtítulo de “2. Normas de seguridad”. Las referencias a títulos o párrafos están señaladas con la abreviatura cap. o párr. y el número correspondiente. Ejemplo: “cap. 2” o “párr. 2.1”.

2. NORMAS DE SEGURIDAD

2.1 PREPARACIÓN

 **Familiarizarse con los mandos y el uso apropiado de la máquina. Aprender a parar la máquina rápidamente. El incumplimiento de las advertencias y de las instrucciones puede causar incendios y/o graves lesiones.**

- Nunca permita que usen la máquina niños o personas que no estén debidamente familiarizados con las instrucciones. Las leyes locales pueden fijar una edad mínima para el usuario.
- No utilice la máquina si el usuario estuviera cansado o se encontrara mal, o si hubiese tomado fármacos, drogas, alcohol o sustancias nocivas que pudieran afectar a sus reflejos y capacidad de atención.
- Recuerde que el operador o usuario es el responsable de los accidentes y daños no previstos que pudieran afectar a otras personas o a sus posesiones. El usuario es responsable de la evaluación de los riesgos potenciales del terreno sobre el cual debe trabajar, así como de tomar todas las precauciones necesarias para garantizar su seguridad y la de terceros, especialmente en pendientes, terrenos accidentados, resbaladizos o inestables.
- Si se quisiera ceder o prestar la máquina a otras personas, asegúrese de que el usuario haya leído las instrucciones de uso del presente manual.

2.2 OPERACIONES PRELIMINARES

Dispositivos de protección individual (DPI)

- Emplear indumentaria adecuada, calzado de trabajo resistente con suelas antideslizantes y pantalones largos. No accionar la máquina descalzo o con sandalias. Utilizar auriculares de protección para el oído, guantes antivibración, gafas de protección y máscara antipolvo.
- Esta máquina es extremadamente ruidosa y requiere el uso de protecciones acústicas.
- El uso de protecciones acústicas puede reducir la capacidad de percibir posibles advertencias (gritos o alarmas). Prestar máxima atención a lo que sucede alrededor del área de trabajo.

- No lleve bufandas, camisas, collares, pulseras, ropa con volantes o lazos, corbatas o accesorios colgantes o anchos que puedan engancharse en la máquina o en objetos y materiales presentes en el lugar de trabajo.
- Recójase el pelo largo adecuadamente.

Zona de trabajo / Máquina

- Inspeccione a fondo toda la zona de trabajo y utilice un rastrillo o una escoba para liberar manualmente los residuos y eliminar todo lo que pueda lanzar la máquina (en el uso como soplador), obstruir el tubo de aspiración (en el uso como aspirador) o suponer una fuente de peligro (piedras, ramas, alambres, huesos, etc.).
- En caso de terreno polvoroso, se aconseja humedecer ligeramente la superficie.

Motores de combustión interna

 **¡PELIGRO!** La gasolina y la mezcla son altamente inflamables.

 **¡PELIGRO!** El carburante es altamente inflamable.

- Guarde la gasolina y la mezcla en recipientes específicos homologados para dicho uso, en lugares seguros, lejos de fuentes de calor o llamas libres.
- Limpiar los depósitos y la zona de almacenaje del carburante de restos de hierba, hojas o exceso de grasa.
- No deje los depósitos al alcance de los niños.
- No fume durante las preparaciones de la mezcla, durante el suministro o recarga de carburante y cada vez que se manipule el carburante.
- Recargar el carburante utilizando un embudo y siempre al aire libre.
- Evitar inhalar vapores del carburante.
- No añada carburante ni quite el tapón del depósito cuando el motor esté funcionando o esté caliente.
- Abra lentamente el tapón del depósito dejando salir gradualmente la presión interna.
- No acerque llamas a la boca del depósito para verificar el contenido.
- Si saliera carburante, no encienda el motor, aleje la máquina del área en la que se ha vertido el carburante para evitar provocar un incendio, y espere a que el carburante se haya evaporado y los vapores hayan desaparecido.
- Limpie inmediatamente todo resto de carburante vertido en la máquina o en el terreno.
- Colocar y apretar bien los tapones del depósito y del contenedor del carburante.
- No ponga en funcionamiento la máquina en un lugar donde se haya efectuado dicha operación; el arranque del motor debe efectuarse a una distancia de al

menos 3 metros del lugar donde se ha efectuado el llenado del carburante.

- Evitar el contacto del carburante con la ropa y, en ese caso, cambiarse la ropa antes de poner en marcha el motor.

2.3 DURANTE EL USO

Zona de trabajo

- No accione el motor en espacios cerrados donde puedan acumularse humos de monóxido de carbono peligrosos. Las operaciones de puesta en marcha deben efectuarse al aire libre o en un lugar bien ventilado. Recuerde siempre que los gases de descarga son tóxicos.
- Durante el arranque de la máquina no dirija el silenciador ni los gases de descarga hacia materiales inflamables.
- No use la máquina en ambientes con riesgo de explosión, en presencia de líquidos inflamables, gases o polvo. Contactos eléctricos o roces mecánicos pueden generar chispas que pueden incendiar el polvo o los vapores.
- No utilizar la máquina en ambientes cerrados, en presencia de exhalaciones, en atmósfera explosiva o cerca de materiales inflamables o equipos eléctricos.
- Trabajar solo con luz diurna o con una buena luz artificial y en condiciones de buena visibilidad.
- Mantener a las personas, niños y animales lejos de la zona de trabajo. Los niños deben estar siempre vigilados por un adulto.
- Compruebe que otras personas se encuentren al menos a 15 metros del radio de acción de la máquina;
- Evite siempre trabajar con el suelo mojado o resbaladizo o sobre terrenos demasiado accidentados o abruptos que no garanticen la estabilidad del operador durante el trabajo.
- Evitar trabajar sobre hierba mojada, bajo la lluvia y con riesgo de tormentas, especialmente con probabilidad de relámpagos.
- Prestar especial atención a las irregularidades del terreno (cambios de rasante, cunetas), pendientes, peligros escondidos y presencia de posibles obstáculos que puedan limitar la visibilidad.
- Prestar mucha atención cerca de barrancos, acequias o diques.
- Tenga en cuenta la dirección del viento y no trabaje nunca en dirección contraria.
- No utilice la máquina cerca de ventanas abiertas.
- Durante el uso, evitar que el material que se ha retirado se acumule en la zona de descarga ya que podría proyectarse en las aperturas de aspiración.

- Cuando se utiliza la máquina cerca de la carretera, prestar atención al tráfico.
- Para evitar el riesgo de incendio, no deje la máquina con el motor caliente entre hojas, hierba seca u otro material inflamable.

Comportamientos

- Durante la actividad en modalidad de soplador, se debe sujetar la máquina firmemente por la empuñadura superior con la mano derecha.
- Durante la actividad en modalidad de aspirador (si estuviera previsto), se debe sujetar la máquina firmemente con ambas manos. Con la mano derecha, la empuñadura superior y con la mano izquierda, la empuñadura inferior, de manera que la bolsa de recolección quede a la izquierda del operador.
- Durante el uso, asuma una posición fija y estable, adoptando una actitud prudente en todo momento.
- No se desequilibre.
- Evite chocar la máquina violentamente contra cuerpos extraños y preste atención a las posibles proyecciones de material y polvo originadas por el aire.
- No oriente el chorro de aire hacia personas o animales.
- En la modalidad de soplador, preste la máxima atención para evitar que el material eliminado o el polvo que se levanta puedan causar lesiones a personas o animales, así como daños a sus propiedades.
- En la modalidad de aspirador (si estuviera previsto), no introduzca manualmente objetos en la boca de aspiración y evite aspirar objetos voluminosos que puedan dañar el rotor.
- No corra con la máquina, procure solo caminar.
- Mantener siempre la cara, las manos y el cuerpo alejados de la rejilla de aspiración (en modalidad aspirador, si estuviera prevista), así como de la boca de expulsión del aire (en modalidad soplador).
- No obstruir el paso del aire durante el arranque y período de actividad de la máquina.
- Las partes rotatorias pueden provocar graves lesiones. Evitar el contacto con dichas partes cuando aún están girando.
- No tocar las partes del motor que se calientan durante el uso. Riesgo de quemaduras.
-  En caso de roturas o accidentes durante el trabajo, parar inmediatamente el motor y alejar la máquina para no provocar otros daños; en caso de accidentes con lesiones personales o a terceros, poner en marcha inmediatamente los procedimientos de primeros auxilios más adecuados a la situación y acudir a un Centro de Salud. Retirar cuidadosamente los residuos que pudieran causar daños

o lesiones a personas o animales en caso de que quedaran sin supervisión.

-  La exposición prolongada a las vibraciones puede causar lesiones y trastornos neurovasculares (conocidos también como "fenómeno de Raynaud" o "mano blanca") especialmente a quien padece problemas circulatorios. Los síntomas pueden afectar a las manos, las muñecas y los dedos y se manifiestan con la pérdida de sensibilidad, torpor, picor, dolor, decoloración o cambios estructurales de la piel. Estos efectos pueden aumentar por las bajas temperaturas ambientales y/o por un uso excesivo de las empuñaduras. En caso de aparición de dichos síntomas, reducir los tiempos de uso de la máquina y consultar a un médico.

Limitaciones del uso

- Durante la actividad en modalidad de soplador, se debe sujetar la máquina firmemente por la empuñadura superior con la mano derecha.
- La máquina no debe ser utilizada por personas que no sean capaces desujetarla firmemente con dos manos y/o permanecer estables en equilibrio durante el trabajo.
- No utilice nunca la máquina con protecciones dañadas, ausentes o colocadas de forma incorrecta.
- No utilice la máquina sin haber montado todos los accesorios previstos para cada uso (soplado o aspiración);
- No desconectar, desactivar, quitar ni manipular los sistemas de seguridad/microinterruptores presentes.
- No alterar los ajustes del motor, ni llevarlo a sobre régimen. Si se hace funcionar al motor con un número de revoluciones excesivas, aumenta el riesgo de lesiones personales.
- No someta la máquina a esfuerzos excesivos y no use una máquina pequeña para efectuar trabajos pesados; el uso de una máquina adecuada reduce los riesgos y mejora la calidad del trabajo.

2.4 MANTENIMIENTO, ALMACENAMIENTO

Efectuar un regular mantenimiento y un correcto almacenamiento preserva la seguridad de la máquina y el nivel de sus prestaciones.

Mantenimiento

- No utilizar la máquina con piezas desgastadas o dañadas. Las piezas averiadas o deterioradas deben ser sustituidas y jamás reparadas.
- Para reducir el riesgo de incendios, controlar regularmente que no haya pérdidas de aceite y/o carburante.

-  El nivel de ruido y vibración indicado en estas instrucciones son valores máximos de uso de la máquina. Adopte las medidas necesarias con vistas a eliminar posibles daños debidos a ruidos elevados y a esfuerzos por vibraciones; use la máquina a una velocidad constante, sujete la empuñadura con la fuerza adecuada, use la máquina a la potencia mínima necesaria para desempeñar el trabajo, utilice cascos aislantes y realice las pausas necesarias durante la actividad.

Almacenamiento

- No guarde la máquina con el carburante en el depósito en un lugar donde los vapores del carburante pudieran alcanzar una llama, una chispa o una fuerte fuente de calor.
- Para reducir el riesgo de incendio, no dejar contenedores con materiales de desecho dentro de una habitación.

2.5 RESPETO DEL MEDIO AMBIENTE

La protección del medio ambiente debe ser un aspecto relevante y prioritario en el uso de la máquina, a beneficio de la convivencia civil y del ambiente en el que vivimos.

- Evitar molestar a los vecinos. Utilizar la máquina solo en horarios razonables (no por la mañana temprano o por la noche, cuando puede resultar molesto).
- Siga minuciosamente las normas locales para la eliminación de embalajes, aceites, gasolina, filtros, partes deterioradas o cualquier elemento de fuerte impacto ambiental; estos residuos deben separarse y entregarse a los especiales centros de recogida que proveerán al reciclaje de los materiales
- Respetar minuciosamente las normas locales sobre la eliminación de los materiales de desecho.
- En el momento de deshacerse de la máquina, no la abandone en lugares donde pueda perjudicar el medio ambiente; deberá contactar con un centro de recogida, según las normas locales vigentes.

3. CONOCER LA MÁQUINA

3.1 DESCRIPCIÓN MÁQUINA Y USO PREVISTO

Esta máquina es un equipo de jardinería, más concretamente, un soplador de mochila alimentado con motor de combustión interna.

La máquina se compone esencialmente de un motor de combustión interna de dos tiempos que acciona un rotor que puede producir un flujo de aire a alta velocidad.

3.1.1 Uso previsto

Esta máquina ha sido diseñada y fabricada para:

- el desplazamiento y la acumulación mediante soplado de hojas, hierba y residuos varios de bajo peso y modestas dimensiones.

3.1.2 Uso inadecuado

Cualquier otro tipo de uso, no conforme con aquellos indicados anteriormente, puede ser peligroso y causar daños a personas y/o cosas. Se considera uso inapropiado (entre otras cosas):

- la acumulación o recogida de productos inflamables o con riesgo de explosión, brasas calientes o material en combustión sin llama, cigarrillos encendidos, trozos de vidrio, fragmentos cortantes, objetos metálicos, piedras y cualquier otro elemento que se considere peligroso para la seguridad del operador y de terceros.
- dirigir el soplado de aire hacia personas y/o animales;
- introducir objetos por la rejilla de aspiración;
- utilizar la máquina sin los accesorios suministrados por el fabricante para los diferentes usos o usar accesorios diferentes no previstos;
- Uso de la máquina por parte de más de una persona.

IMPORTANTE *El uso impropio de la máquina comporta la invalidación de la garantía y la exención del Fabricante de toda responsabilidad, corriendo a cargo del usuario todos los gastos derivados de daños o lesiones propias o a terceros.*

3.1.3 Tipología de usuario

Esta máquina está destinada al uso por parte de consumidores, es decir, operadores no profesionales. Está destinada a un uso no profesional.

3.2 SEÑALES DE SEGURIDAD

En la máquina aparecen diferentes símbolos (Fig. 2). Su función es la de recordar al operador que utilice la máquina con cuidado y atención.

Significado de los símbolos:



¡ATENCIÓN! ¡PELIGRO! Si no se usa correctamente, esta máquina puede ser peligrosa para usted y para terceros.



¡ATENCIÓN! Antes de usar la máquina, lea el manual de instrucciones.



Utilizar elementos de protección acústica y gafas.



No la exponga a la lluvia (o ambientes húmedos).



¡PELIGRO DE PROYECCIONES!

Prestar atención a posibles proyecciones de materiales causadas por el flujo de aire; podrían producir graves lesiones a personas o cosas.



¡PELIGRO DE PROYECCIONES!

¡Mantener alejado a cualquier persona o animal doméstico al menos 15 m durante el uso de la máquina!



¡Peligro de mutilaciones! Mantener las manos alejadas de la rejilla de entrada del aire. Cuando el rotor gira, puede causar accidentes graves.



¡Peligro de lesiones graves! Mantener las prendas con volantes alejadas de la rejilla de entrada del aire ya que podrían engancharse en la parte giratoria y causar accidentes graves.



¡Peligro de lesiones graves! Mantener el pelo alejado de la rejilla de entrada del aire ya que podría engancharse en la parte giratoria y causar accidentes graves. Recójase el pelo largo adecuadamente.

IMPORTANTE *Las etiquetas adhesivas estropeadas o ilegibles deben sustituirse. Pedir nuevas etiquetas al centro de asistencia autorizado.*

3.3 ETIQUETA DE IDENTIFICACIÓN DEL PRODUCTO

La etiqueta de identificación del producto indica los siguientes datos (Fig. 1):

1. Nivel de potencia sonora
2. Marca CE de conformidad
3. Año de fabricación
4. Tipo de máquina
5. Número de matrícula
6. Nombre y dirección del Fabricante
7. Código del artículo

Transcribir los datos de identificación de la máquina en los espacios correspondientes de la etiqueta indicada detrás de la portada.

IMPORTANTE Utilizar los datos de identificación indicados en la etiqueta de identificación cada vez que se contacta con el taller autorizado.

IMPORTANTE El ejemplo de la declaración de conformidad se encuentra en las últimas páginas del manual.

3.4 COMPONENTES PRINCIPALES

La máquina está constituida por los siguientes componentes principales, a los que corresponden las siguientes funciones (Fig. 1):

- A. **Motor:** proporciona el movimiento al rotor.
- B. **Tubo soplador:** es el elemento destinado a la expulsión del flujo de aire.
- C. **Empuñadura de mando:** permite accionar los comandos de la máquina y orientar el tubo soplador.
- D. **Depósito de carburante:** es el contenedor del carburante que alimenta el motor.
- E. **Plancha de soporte:** es la plancha sobre la que se coloca la máquina. Cuenta con una empuñadura para facilitar el transporte. De ella salen las correas que posibilitan enganchar la máquina a los hombros. Está dotada de un sistema de amortiguación de las vibraciones, que las reduce en gran parte durante el funcionamiento.
- F. **Correas:** indumentaria constituida por cinturones de tela que, pasando por encima de los hombros, ayuda a sujetar el peso de la máquina durante el trabajo.
- G. **Llave de ajuste:** herramienta utilizada para hacer girar tornillos, tuercas y pernos con el fin de apretarlos o aflojarlos.

4. MONTAJE

IMPORTANTE Las normas de seguridad que se deben seguir están descritas en el cap. 2. Respetar minuciosamente dichas indicaciones para evitar riesgos o peligros graves.

Por motivos de almacenamiento y transporte, algunos componentes de la máquina no se ensamblan directamente en fábrica, sino que se deben montar después de la remoción del embalaje, siguiendo las instrucciones descritas a continuación.

⚠ Para desembalar y terminar el montaje, se debe disponer de una superficie plana y sólida, con espacio suficiente para el desplazamiento de la máquina y de los embalajes. Se recomienda siempre emplear las herramientas apropiadas. No utilice la máquina antes de haber seguido todas las indicaciones de la sección "MONTAJE".

4.1 COMPONENTES PARA EL MONTAJE

En el embalaje se incluyen los componentes para el montaje.

4.1.1 Desembalaje

1. Abrir el embalaje cuidadosamente para evitar perder los componentes.
2. Consultar la documentación incluida en la caja, por ejemplo estas instrucciones.
3. Extraer de la caja todos los componentes no montados.
4. Extraer la máquina de la caja.
5. Deshacerse de la caja y los embalajes respetando las normativas locales.

4.1.2 Montaje del tubo soplador y de la empuñadura de mando

1. Insertar el tubo flexible (Fig. 3.B) en el tubo de salida del aire (Fig. 3.A) y fijar la abrazadera con un destornillador para poder engancharlo de forma estable.
2. Introducir el tubo (Fig. 3.C) en el tubo flexible (Fig. 3.B) prestando atención a que el saliente (Fig. 3.G) esté orientado hacia abajo. Fijar la abrazadera con un destornillador para poder enganchar los tubos de forma estable.
3. Introducir el soporte de la empuñadura de mando (Fig. 3.H) en el tubo (Fig. 3.C), alineándolo con el saliente (Fig. 3.G). Colocar la anilla (Fig. 3.I) en el saliente (Fig. 3.J).
4. Fijar la empuñadura de mando (Fig. 3.K) y apretar el tornillo (Fig. 3.L).

5. Pasar el cable por los dos pasacables (Fig. 3.M).
6. Alinear la cavidad del tubo (Fig. 3.D) con el saliente (Fig. 3.N) del tubo (Fig. 3.C). Empujar el tubo (Fig. 3.C) y girarlo 90° en sentido horario para engancharlo de forma estable.
7. Seguir el procedimiento descrito en los dos puntos anteriores para montar el tubo (Fig. 3.E), y la parte final del tubo soplador (Fig. 3.F).

4.1.3 Desmontaje tubo soplador

IMPORTANTE Parar la máquina (párr. 6.5) cada vez que se extraiga el tubo soplador.

Dependiendo del tipo de tubo:

- Si el tubo está fijo con un saliente encajado, girarlo en sentido levógiro.
- Si el tubo está fijado con las abrazaderas, aflojarlas con un destornillador y desmontar los tubos.

5. MANDOS DE CONTROL

5.1 PALANCA MANDO ACELERADOR

La palanca mando acelerador (Fig. 4.A) permite regular la velocidad de rotación del rotor.

La velocidad de rotación del rotor variará según el tipo de trabajo (cap. 6.4.1) y se puede regular mediante el aumento o disminución de presión ejercida sobre mando acelerador. La velocidad máxima se obtiene cuando el mando acelerador se presiona hasta el fondo.

5.2 PALANCA REGULACIÓN ACELERADOR Y PARADA MOTOR

La palanca (Fig. 4.B) desempeña una doble función:

1. Permite el arranque y la parada de motor.



El motor se para (Fig. 4.C).

Si la palanca está colocada en otras direcciones, se puede arrancar y poner en funcionamiento el motor

2. Permite regular la velocidad de rotación del rotor manteniendo bloqueado el acelerador en la posición deseada. La velocidad de rotación del rotor se puede regular girando la palanca hacia arriba o hacia abajo.

La velocidad máxima se obtiene con la palanca totalmente girada hacia abajo.

NOTA Se recomienda usar la función de regulador acelerador en aquellos trabajos de larga duración para evitar mantener presionada continuamente la palanca mando acelerador.

5.3 MANDO CHOKE

Se utiliza para el encendido del motor en frío. El mando choke presenta tres posiciones:



Posición A (Fig. 5.A) - El choke está desactivado (funcionamiento y arranque normal con el motor caliente).



Posición B (Fig. 5.B) - El choke se encuentra en posición intermedia (para facilitar el encendido del motor).



Posición C (Fig. 5.C) - El choke está activado (para el arranque del motor en frío).

5.4 BOTÓN DE MANDO DISPOSITIVO ESTRANGULADOR (PRIMER)



Apretando el botón de goma del cebador se inyecta carburante en el carburador, facilitando el arranque del motor.

5.5 EMPUÑADURA DE ARRANQUE MANUAL

Permite el arranque manual del motor (Fig. 6.A).

6. USO DE LA MÁQUINA

IMPORTANTE Las normas de seguridad que se deben seguir están descritas en el cap. 2. Respetar minuciosamente dichas indicaciones para evitar riesgos o peligros graves.

6.1 OPERACIONES PRELIMINARES

Antes de comenzar a trabajar, es necesario efectuar una serie de controles y operaciones para asegurarse de que el trabajo se desarrolle de modo efectivo y con la máxima seguridad.

Poner la máquina en posición horizontal y bien apoyada sobre el terreno.

IMPORTANTE *La máquina es suministrada sin carburante.*

6.1.1 Suministro de carburante

Antes de utilizar la máquina, suministrar el carburante. Para las modalidades de preparación de la mezcla, así como para las modalidades y precauciones en el suministro de carburante ver párr. 7.2, 7.3.

6.2 CONTROLES DE SEGURIDAD

Efectuar los siguientes controles de seguridad y verificar que los resultados correspondan a lo indicado en las tablas.

 **Efectuar siempre los controles de seguridad antes del uso.**

6.2.1 Control general

Objeto	Resultado
Empuñaduras y correas (Fig. 1.E, 1.F)	Limpias, secas, fijadas correcta y firmemente a la máquina.
Tornillos de la máquina	Bien fijados (no sueltos)
Conductos del aire de refrigeración	No obstruidos
Tubo soplador (Fig. 1.B)	Instalado correctamente.
Mando acelerador (Fig. 4.A)	Debe tener un movimiento libre, no forzado.
Regulador acelerador (Fig. 4.B)	Debe tener un movimiento libre, no forzado.
Rotor	Ninguna marca de deterioro
Protecciones	Ninguna marca de deterioro
Máquina	Ninguna marca de deterioro o desgaste
Filtro de aire (Fig. 9.C, 9.D)	Limpio
Cables eléctricos y cable bujía	Íntegros para evitar que se generen chispas.
Capuchón de la bujía (Fig. 9.F)	Íntegro y correctamente montado en la bujía

6.2.2 Test de funcionamiento de la máquina

Acción	Resultado
Arrancar la máquina (párr. 6.3)	La máquina se enciende. El rotor gira al mínimo y el tubo soplador expulsa poco aire.
Activar la palanca mando acelerador (Fig. 4.A) / regulador acelerador (Fig. 4.B)	El rotor gira y el tubo soplador expulsa aire.
Soltar la palanca mando acelerador (Fig. 4.A) / regulador acelerador (Fig. 4.B)	El mando debe volver de forma rápida y automática a la posición neutra. El rotor gira al mínimo y el tubo soplador expulsa poco aire.
Colocar la palanca de regulación aceleración y parada motor en la posición "STOP" (Fig. 4.C)	El motor se para. El rotor se para y el tubo soplador no expulsa aire.

 **Si se obtiene un resultado diferente a los indicados en las tablas siguientes, ¡no utilice la máquina! Entregar la máquina a un centro de asistencia para los controles del caso y para la reparación.**

6.3 ARRANQUE

IMPORTANTE *En la máquina se observa una etiqueta (fig 2) que resume las principales fases para su arranque. La etiqueta sirve como guía rápida, y no sustituye los procedimientos descritos más abajo.*

1. Adoptar una posición firme y estable;
2. Asegurarse de que el tubo soplador no esté dirigido hacia otras personas o residuos;

IMPORTANTE *Para evitar roturas, no tire de la cuerda de arranque hasta el máximo, no la roce con el borde del orificio guía de la cuerda y suelte gradualmente la empuñadura, evitando que vuelva a entrar de manera incontrolada.*

IMPORTANTE *No enrollar nunca la cuerda de arranque alrededor de la mano.*

6.3.1 Arranque en frío

 **Por arranque en "frío" se entiende la puesta en marcha efectuada después de al menos 5 minutos de la parada del motor o después de suministrar el carburante.**

1. Preacelerar el motor colocando la palanca de regulación aceleración (Fig. 4.B) a un poco más de la mitad.
2. Activar el choke colocando la palanca en posición «C» (Fig. 5.C).
3. Pulsar el botón de mandocebador (Fig. 5.D) 10 veces para favorecer la activación del carburador.
4. Sujete firmemente la máquina sobre el terreno con una mano para no perder el control durante la puesta en marcha (Fig. 6.B).
5. Esta máquina está dotada de EASY-START. Tirar de la manija de arranque de forma constante sin fuertes tirones (el arranque tiene lugar cuando se llega al final del recorrido). Tirar varias veces hasta sentir el arranque.
6. Colocar el mando choke en la posición «B» (Fig. 5.B).
7. Tirar de la empuñadura de arranque hasta que el motor se encienda regularmente.
8. Hacer girar el motor al menos durante 1 minuto para calentarlo.
9. Desactivar el mando choke (Fig. 5.A), colocando la palanca en la posición «A».
10. Colocar la palanca de regulación acelerador (Fig. 4.B) en el mínimo para desactivar la preaceleración y llevar el motor al mínimo.

IMPORTANTE *Si la empuñadura de la cuerda de arranque se acciona repetidamente con el choke activado, el motor puede ahogarse y dificultar la puesta en marcha. En caso de que el motor se ahogara (ver párr. 14.5).*

6.3.2 Arranque en caliente

Para la puesta en marcha en caliente (inmediatamente después de la parada del motor):

1. Seguir los puntos 1 - 3 - 4 - 6 - 7 - 9 - 10 del procedimiento anterior (párr. 6.3.1).

6.3.3 Uso de las correas

Las correas se deben poner en los hombros tras la puesta en marcha de la máquina. Todas las correas deben regularse según la altura y la constitución del operador.

1. Colocarse las correas en los hombros como si se tratara de una mochila (7.A).
2. Cerrar las hebillas de clip rojas situadas en el lado izquierda a la altura de la cintura.
3. Ajustar las correas de manera que la carga se distribuya uniformemente sobre los hombros.

4. Para sostener el peso del tubo soplador, enganchar el conector (Fig. 7.B) al soporte de la empuñadura de mando (Fig. 7.C), y abrochar la hebilla de clip negra a la altura del hombro derecho (Fig. 7.D).

6.4 TRABAJO

⚠ Durante la actividad, se debe sujetar la máquina firmemente por la empuñadura de mando con la mano derecha (Fig. 15).

6.4.1 Regulación de la velocidad

Conviene regular siempre la velocidad de rotación del rotor dependiendo de la tipología del material que se desea retirar:

- velocidad de soplado baja para materiales ligeros y pequeños arbustos sobre césped;
- velocidad de soplado media para mover hierba y hojas ligeras sobre asfalto o terrenos sólidos;
- velocidad de soplado alta (mando acelerador a tope) para materiales más pesados como nieve reciente o grandes volúmenes de suciedad.

6.4.2 Consejos de uso

Es posible regular la posición e inclinación de la empuñadura de mando (Fig. 3.K) con el fin de conseguir una posición de trabajo cómoda. Para la regulación:

- Aflojar el tornillo (Fig. 3.L).
- Para regular la inclinación, doblar la empuñadura de mando hacia delante o hacia atrás.
- Para regular la posición, empujar hacia delante o hacia atrás el soporte de la empuñadura de mando.
- Una vez regulada, apretar el tornillo (Fig. 3.L).

Avanzar lentamente manteniendo la parte final del tubo soplador a la distancia apropiada respecto al terreno (Fig. 8.A).

Para evitar esparcir el material que se quiere retirar, apuntar con el chorro de aire hacia los bordes externos del montón de material en cuestión. No apuntar con el chorro de aire hacia el centro del montón.

IMPORTANTE *Parar la máquina (párr. 6.5) durante los desplazamientos entre las zonas de trabajo.*

6.5 PARADA

Para parar la máquina:

1. Soltar la palanca mando acelerador (Fig. 4.A), colocar la palanca de regulación aceleración a cero (Fig. 4.B) y dejar girar el motor al mínimo durante unos segundos.
2. Colocar la palanca (Fig. 4.B) en posición «STOP» (Fig. 4.C).
3. Esperar a que el rotor se detenga.

⚠ Después de parar la máquina, el rotor tarda unos segundos en detenerse.

⚠ Puede que el motor esté muy caliente justo después de su detención. No lo toque. Existe riesgo de quemaduras.

IMPORTANTE Parar la máquina (párr. 6.5) y desconectar el capuchón de la bujía (Fig. 9.F) cada vez que se deje la máquina sin utilizar o sin vigilancia.

IMPORTANTE Parar la máquina (párr. 6.5) durante los desplazamientos entre las zonas de trabajo.

6.6 DESPUÉS DEL USO

- Desconectar el capuchón de la bujía (Fig. 9.F).
- Dejar enfriar el motor antes de colocar la máquina en cualquier ambiente.
- Efectuar la limpieza (párr. 7.4).
- Comprobar que no haya componentes aflojados o dañados. Si fuera necesario, sustituir los componentes dañados y apretar los tornillos y pernos que se hayan aflojado o contactar con el centro de asistencia autorizado.

7. MANTENIMIENTO ORDINARIO

7.1 INFORMACIÓN GENERAL

IMPORTANTE Las normas de seguridad están descritas en el cap. 2. Respetar minuciosamente dichas indicaciones para evitar riesgos o peligros graves.

⚠ Antes de proceder a cualquier operación de mantenimiento:

- Parar la máquina;
- Desconectar el capuchón de la bujía (Fig. 9.F);
- Esperar a que el motor se haya enfriado suficientemente;
- Leer las instrucciones correspondientes;

- Emplear **indumentaria adecuada, guantes de trabajo y gafas de protección;**

- La frecuencia y los tipos de intervención se resumen en la "Tabla de mantenimientos" (ver cap. 13). La tabla tiene el objetivo de ayudar a mantener la eficiencia y seguridad de la máquina. En esta se enumeran las principales intervenciones y la frecuencia prevista para cada una de ellas. Efectuar la acción correspondiente según el primer vencimiento que se verifica.
- El uso de recambios y accesorios no originales podría tener efectos negativos sobre el funcionamiento y sobre la seguridad de la máquina. El fabricante no se hace responsable en caso de daños o lesiones causados por dichos productos.
- Los recambios originales se suministran en talleres de asistencia y por parte de vendedores autorizados.
- No utilizar la máquina con piezas desgastadas o dañadas. Las piezas dañadas se deben sustituir, nunca reparar.

IMPORTANTE Todas las operaciones de mantenimiento y de regulación no descritas en este manual deben ser efectuadas por su Distribuidor o por un Centro especializado.

7.2 PREPARACIÓN DE LA MEZCLA

Esta máquina está dotada de un motor de dos tiempos que requiere una mezcla compuesta por gasolina y aceite lubricante.

IMPORTANTE Usar gasolina sin lubricante daña el motor y conlleva la invalidez de la garantía.

IMPORTANTE Use solo carburantes y lubricantes de calidad para mantener las prestaciones y garantizar la duración de los dispositivos mecánicos.

7.2.1 Características de la gasolina

Use solo gasolina sin plomo (gasolina verde) con un número de octanos superior a 90 N.O.

IMPORTANTE La gasolina verde tiende a crear depósitos en el recipiente si se conserva durante más de 2 meses. ¡Utilice siempre gasolina nueva!

7.2.2 Características del aceite

Emplee solo aceite sintético de óptima calidad, específico para motores de dos tiempos, de norma mínima JASO FC. En su Distribuidor puede encontrar aceites estudiados concretamente para este tipo de motor, capaces de garantizar una alta protección. El uso de estos aceites permite crear una mezcla al 2,5%, constituida por 1 parte de aceite cada 40 partes de gasolina.

7.2.3 Preparación y conservación de la mezcla

La tabla indica las cantidades de gasolina y aceite que se deben emplear para preparar la mezcla.

Gasolina	Aceite sintético 2 Tiempos
litros	litros
1	0,025
2	0,050
3	0,075
5	0,125
10	0,250

Para la preparación de la mezcla:

1. Introduzca en un bidón homologado aproximadamente la mitad de la cantidad de gasolina.
2. Añadir todo el aceite.
3. Introduzca el resto de la gasolina.
4. Cierre el tapón y agite enérgicamente.

IMPORTANTE La mezcla está sujeta al envejecimiento. No prepare cantidades excesivas de mezcla para evitar que se formen depósitos.

IMPORTANTE Tenga bien separados e identificados los recipientes de la mezcla y de la gasolina para evitar confundirlos en el momento del uso.

IMPORTANTE Limpie periódicamente los contenedores de la gasolina y de la mezcla para eliminar posibles depósitos.

7.3 SUMINISTRO DEL CARBURANTE

 **El suministro de carburante se debe realizar con la máquina parada y el capuchón de la bujía desconectado.**

Antes de efectuar el llenado:

1. Agitar enérgicamente el tanque de la mezcla.
2. Coloque la máquina sobre una superficie plana, en posición estable, con el tapón del depósito de la mezcla hacia arriba.

NOTA En el tapón del depósito de la mezcla (Fig. 11.A) se puede ver el siguiente símbolo:



Depósito mezcla

3. Limpie el tapón del depósito y la zona cercana para evitar que entre suciedad durante el llenado.
4. Abra con cuidado el tapón del depósito para descargar gradualmente la presión.
5. Efectuar el llenado mediante un embudo, evitando llenar el depósito hasta el borde.

7.4 LIMPIEZA DE LA MÁQUINA Y DEL MOTOR

Para reducir el riesgo de incendios, mantener la máquina y en particular el motor libres de restos de hojas y ramas.

- Limpiar siempre la máquina después del uso con un paño limpio y húmedo impregnado con detergente neutro.
- Eliminar cualquier resto de humedad con un paño suave y seco. Los restos de humedad pueden favorecer el riesgo de descargas eléctricas.
- No utilizar detergentes agresivos ni disolventes para limpiar las partes de plástico o las empuñaduras.
- No usar chorros de agua y evitar mojar el motor y las partes eléctricas.
- Mantener el rotor limpio y sin polvo ni residuos, soplando aire comprimido por la rejilla. No utilizar agua pulverizada para el rotor.
- Para evitar recalentar y dañar el motor, asegurarse siempre de que las rejillas de aspiración del aire de enfriamiento estén limpias y libres de residuos.

7.5 TUERCAS Y TORNILLOS DE FIJACIÓN

- Mantener apretados tuercas y tornillos para asegurarse que la máquina esté siempre en condiciones seguras de funcionamiento.
- Controlar regularmente que las empuñaduras estén fijadas firmemente.

8. MANUTENCIÓN EXTRAORDINARIA

8.1 LIMPIEZA DEL FILTRO DE AIRE

IMPORTANTE *La limpieza del filtro de aire es esencial para el buen funcionamiento y la duración de la máquina. No trabaje sin filtro o con un filtro dañado, para no causar daños irreparables al motor.*

La limpieza debe efectuarse cada 8-10 horas de trabajo.

Para limpiar el filtro:

1. Desatornillar los dos pomos (Fig. 9.A) y extraer la tapadera (Fig. 9.B).
2. Retirar el filtro de papel (Fig. 9.C) y el filtro de esponja (Fig. 9.D).
3. Soplar en el filtro de papel para eliminar el polvo y los residuos (fig. 10.A).
4. Lavar el filtro de esponja con agua (fig. 10.B).

IMPORTANTE *No usar gasolina, detergentes u otras sustancias para limpiar el filtro.*

5. Dejar secar el filtro de esponja al aire.
6. Limpiar el polvo, los residuos y la suciedad de la parte externa de la cavidad del filtro.
7. Colocar los elementos filtrantes en su cavidad (fig. 9) (asegurarse de que el filtro de esponja esté bien seco);
8. Volver a montar la tapadera (Fig. 9.B), fijando los pomos (Fig. 9.A).

8.2 CONTROL DE LA BUJÍA

Se puede acceder a la bujía (Fig. 9.G) retirando el capuchón (Fig. 9.F).

La bujía deberá sustituirse con otra de características semejantes en el caso de electrodos quemados o aislante deteriorado, y cada 100 horas de funcionamiento.

Para operaciones relacionadas con la bujía, dirigirse a un distribuidor o centro de asistencia autorizado. Consultar la tabla de mantenimientos y la tabla de identificación de problemas para intervenciones relacionadas con la bujía.

8.3 CUERDA DE ARRANQUE

Su Distribuidor deberá sustituir la cuerda de arranque en el momento que se detecten los primeros síntomas de deterioro.

8.4 REGULACIÓN DEL CARBURADOR

El carburador se regula en la fábrica de manera que se obtengan las máximas prestaciones en cada situación de uso, con la mínima emisión de gases nocivos, respetando las normativas vigentes.

En caso de pocas prestaciones, contactar con su Vendedor para un control de la carburación y del motor.

Regulaciones del carburador:

T = regulación del mínimo
L = regulación mezcla velocidad baja
H = regulación mezcla velocidad alta

9. ALMACENAMIENTO

IMPORTANTE *Las normas de seguridad que se deben seguir durante las operaciones de mantenimiento se describen en el párr. 2.4. Respetar minuciosamente dichas indicaciones para evitar riesgos o peligros graves.*

9.1 ALMACENAMIENTO DE LA MÁQUINA

Si se prevé in periodo de inactividad de la máquina superior a 2-3 meses es necesario llevar a cabo algunas medidas para evitar dificultades en la continuidad del trabajo o daños permanentes en el motor.

Antes de guardar la máquina:

1. Vaciar el depósito del carburante al aire libre y con el motor frío.
2. Poner el motor al mínimo y dejar la máquina en movimiento hasta agotar todo el carburante del depósito y del carburador.
3. Dejar enfriar el motor.
4. Limpiar cuidadosamente la máquina.
5. Comprobar que no haya componentes aflojados o dañados. Si fuera necesario, sustituir los componentes dañados y apretar los tornillos y pernos que se hayan aflojado o contactar con el centro de asistencia autorizado.
6. Almacenamiento de la máquina:
 - en un lugar seco
 - protegido de la intemperie
 - fuera del alcance de los niños.
 - asegurándose de haber quitado las llaves o herramientas usadas en el mantenimiento.

En el momento de volver a poner en funcionamiento la máquina:

1. Preparar la máquina (cap. 6).

10. DESPLAZAMIENTO Y TRANSPORTE

Cada vez que desee manipular o transportar la máquina, será necesario:

- Parar la máquina (párr. 6.5).
- Esperar a que el rotor se detenga.
- Desconectar el capuchón de la bujía (Fig. 9.G).
- Sujetar la máquina solo por las empuñaduras y orientar los tubos de manera que no obstaculicen.

Cuando se transporta la máquina con un medio de transporte, es necesario:

- retirar los tubos;
- asegurar adecuadamente la máquina con cuerdas o cadenas;
- colocarla de manera que no sea un peligro para nadie.

11. ASISTENCIA Y REPARACIONES

Este manual suministra todas las indicaciones necesarias para la conducción de la máquina y para un correcto mantenimiento de base que se efectúa por el usuario. Todas las intervenciones de regulación y mantenimiento no descritas en este manual deben efectuarse en su Distribuidor o en un Centro especializado, que dispone de conocimientos y herramientas necesarias para que el trabajo se efectúe correctamente, manteniendo el grado de seguridad original de la máquina. Operaciones efectuadas en estructuras inadecuadas o por personas no cualificadas conllevan el vencimiento de toda forma de Garantía y de toda obligación o responsabilidad del Fabricante.

- Solo los centros de asistencia autorizados efectúan las reparaciones y el mantenimiento en garantía.
- Los talleres de asistencia autorizados utilizan exclusivamente recambios originales. Los recambios y los accesorios originales se han desarrollado especialmente para las máquinas.
- Los recambios y los accesorios originales se han desarrollado especialmente para las máquinas.
- Los recambios y los accesorios no originales no están aprobados; el uso de recambios y accesorios no originales pone en peligro la seguridad de la máquina y declina al Fabricante de toda obligación o responsabilidad.
- Se recomienda llevar la máquina una vez al año a un taller de asistencia autorizada para el mantenimiento, la asistencia y el control de los dispositivos de seguridad.

12. COBERTURA DE LA GARANTÍA

La garantía cubre todos los defectos de los materiales y de fabricación. El usuario deberá seguir atentamente todas las instrucciones indicadas en la documentación adjunta.

La garantía no cubre los daños debidos a:

- Falta de familiaridad con la documentación adjunta.
- Descuidos.
- Uso y montaje incorrectos o no permitidos.
- Utilización de piezas de recambio no originales.
- Utilización de accesorios no distribuidos o no aprobados por el fabricante.

La garantía no cubre:

- El desgaste normal de materiales de consumo.
- Desgaste normal.

El comprador está protegido por las propias leyes nacionales. Los derechos del comprador previstos por las propias leyes nacionales no se limitan, de ninguna manera, a esta garantía.

13. TABLA DE MANTENIMIENTOS

Intervención	Periodicidad	Párrafo
MÁQUINA		
Control de todas las fijaciones	Antes de cada uso	7.5
Controles de seguridad / Control de los mandos	Antes de cada uso	6.2
Limpieza general y control	Después de cada uso	7.4
MOTOR		

Intervención	Periodicidad	Párrafo
Control/llenado nivel carburante	Antes de cada uso	7.3
Limpieza general y control	Después de cada uso	7.4
Limpieza del filtro de aire	8-10 horas / después de cada temporada	8.1
Limpieza de la bujía	10 horas / después de cada temporada	***
Sustitución bujía	100 horas / después de cada temporada	***

*** Intervenciones que debe llevar a cabo su Distribuidor o un Centro de asistencia autorizado

14. IDENTIFICACIÓN DE PROBLEMAS

PROBLEMA	POSIBLE CAUSA	SOLUCIÓN
1. El motor no arranca o no se mantiene en marcha	Procedimiento de arranque no correcto.	Seguir las instrucciones (párr. 6.3).
	Bujía sucia o distancia entre los electrodos incorrecta	Comprobar la bujía (párr 8.2).
	Filtro de aire obstruido	Limpie y/o sustituya el filtro (párr. 8.1).
	Problemas de carburación	Contactar el centro de asistencia autorizado.
2. El motor arranca pero tiene poca potencia	Filtro de aire obstruido	Limpie y/o sustituya el filtro (párr. 8.1).
	Problemas de carburación	Contactar el centro de asistencia autorizado.
3. El motor tiene un funcionamiento irregular o no tiene la potencia bajo carga	Bujía sucia o distancia entre los electrodos incorrecta	Comprobar la bujía (párr 8.2).
	Problemas de carburación	Contactar el centro de asistencia autorizado.
4. El motor produce humo excesivo	Error composición de la mezcla	Preparar la mezcla según las instrucciones (párr. 7.2).
	Problemas de carburación	Contactar el centro de asistencia autorizado.
5. Ahogamiento del motor	Se ha accionado la manija de arranque repetidamente con el choke activado	Desmontar la bujía (párr. 8.2) y tirar suavemente de la empuñadura de la cuerda de arranque (Fig. 6.A) para eliminar el exceso de carburante; después, secar los electrodos de la bujía y volver a montarla en el motor.
6. El rotor gira pero el aire no sale del tubo soplador	Tubo soplador bloqueado u obstruido	Detener la máquina y retirar los posibles elementos obstructores.
7. Se advierten ruidos y /o vibraciones excesivas durante el trabajo	Elementos sueltos o dañados	Parar la máquina y quitar el cable de la bujía (Fig. 9.F). Verificar posibles daños. Controlar que no haya partes flojas y apretarlas si las hubiera. Proceder a los controles, sustituciones o reparaciones en un centro de asistencia autorizado.

PROBLEMA	POSIBLE CAUSA	SOLUCIÓN
8. La máquina ha golpeado un cuerpo extraño.	Partes aflojadas o dañadas.	Parar la máquina y quitar el cable de la bujía (Fig. 9.F). Verificar posibles daños. Controlar que no haya partes flojas y apretarlas si las hubiera. Proceder a los controles, sustituciones o reparaciones en un centro de asistencia autorizado.
9. La máquina echa humo durante su funcionamiento.	Soplador dañado.	No utilizar la máquina. Parar inmediatamente la máquina, desenchufar el cable de la bujía y contactar con un Centro de Asistencia.

Si los problemas perduran después de haber aplicado las soluciones descritas, contactar con su Distribuidor.



SISUKORD

1. ÜLDANDMED	1
2. OHUTUSNÕUDED	2
3. MASINAGA TUTVUMINE	4
3.1 Masina kirjeldus ja ettenähtud kasutusotstarve	4
3.2 Ohutusmärgistus	4
3.3 Toote andmesilt	5
3.4 Põhikomponendid	5
4. KOKKUMONTEERIMINE	5
4.1 Monteeritavad komponendid	6
5. JUHTSEADMED	6
5.1 Gaasitrikkel	6
5.2 Gaasitrikli reguleerimise ja mootori seiskamise hoob	6
5.3 Õhuventiil (choke)	6
5.4 Külmostardi membraanpump (Primer)	7
5.5 Käepide manuaalseks käivitamiseks	7
6. MASINA KASUTAMINE	7
6.1 Eeltööd	7
6.2 Ohutuskontrollid	7
6.3 Käivitamine	7
6.4 Töötamine	8
6.5 Seiskamine	8
6.6 Pärast kasutamist	9
7. REGULAARNE HOOLDUS	9
7.1 Üldandmed	9
7.2 Kütusesegu valmistamine	9
7.3 Kütuse tankimine	10
7.4 Masina ja mootori puhastamine	10
7.5 Lukustusmutrid- ja kruvid	10
8. ERAKORRALINE HOOLDUS	10
8.1 Õhufiltri puhastamine	10
8.2 Künula kontroll	10
8.3 Käivitustross	11
8.4 Karburaatori reguleerimine	11
9. HOIDMINE	11
9.1 Masina hoiustamine	11
10. TEISALDAMINE JA TRANSPORT	11
11. TEENINDUS JA REMONT	11
12. GARANTII KATE	12
13. HOOLDUSTÖÖDE TABEL	12
14. RIKETE TUVASTAMINE	12

1. ÜLDANDMED

1.1 KUIDAS KASUTUSJUHENDIT LUGEDA

Kasutusjuhendi tekstis on mõned ohutuse või töötamise seisukohalt eriti tähtsat infot sisaldavad peatükid erinevalt esile toodud, järgmise kriteeriumi alusel:

TÄHELEPANU või **TÄHTIS** sisaldab täpsustusi või uusi elemente eespool märgitu juurde, et masinat mitte kahjustada ega kahju tekitada.

Sümbol  tähistab ohtu. Hoiatuste eiramisega võib kaasneda vigastuste oht iseendale või teistele isikutele ja/või kahju.

- Punktid, mis on tähistatud hallide täppidega
- kontuuriga ruuduga, näitavad võimalikke
- omadusi, mida kõikidel käesolevas juhendis
- kirjeldatud mudelitel ei pruugi olla. Kontrollige,
- kas teie mudelil on nimetatud omadused.

Kõik tähistused "eesmine", "tagumine", "parem" ja "vasak" on määratletud juhi asukohast näoga sõidusuunas.

1.2 VIITED

1.2.1 Joonised

Käesoleva kasutusjuhendi joonised on nummerdatud 1,2,3 ja nii edasi. Joonistel kujutatud komponendid on tähistatud tähtedega A,B,C, ja nii edasi. Viide komponendile C joonisel 2 märgitakse tekstiga: „Vt jn 2.C“ või lihtsalt „(jn 2.C)“. Joonised on ligikaudsed. Tegelikud osad võivad joonistel kujutatutest erineda.

1.2.2 Pealkirjad

Kasutusjuhend on jagatud peatükkideks ja punktideks. Punkti „2.1. Väljaõpe“ pealkiri on punkti 2 alapealkiri. „2. Ohutusnõuded“. Viited pealkirjadele või punktidele on tähistatud lühendiga ptk või p ja vastava numbriga. Näiteks: „ptk 2“ või „p 2.1“.

2. OHUTUSNÕUDED

2.1 VÄLJAÕPE

⚠ *Õppige tundma juhtseadmeid ja masina õigesti kasutamist. Õppige mootorit kiiresti seiskama. Hoiatuste ja kasutusjuhendite mittejärgimine võib põhjustada tuleohtu ja/või tõsiseid vigastusi.*

- Ärge kunagi lubage masinat kasutada lastel või inimestel, kes ei ole juhistega vajalikul määral tutvunud. Kohalikud seadused võivad sätestada kasutaja miinimumea.
- Ärge kasutage kunagi masinat, kui kasutaja on väsinud või haige või on tarvitanud ravimeid, uimasteid, alkoholi või aineid, mis mõjuvad kahjulikult tema reageerimisvõimele ja tähelepanule.
- Pidage meeles, et seadmega töötaja või selle kasutaja vastutab õnnetuste ja kahjustuste eest, mis võivad tekkida teistele inimestele või nende omandile. Kasutaja vastutusala on hinnata töökoha võimalikke ohtusid ja võtta kõik vajalikud ettevaatusabinõud enda ja teiste ohutuse tagamiseks, eriti nõlvadel, konarlikul, libedal või ebastabiilsel pinnal.
- Kui soovite masina anda või laenata teistele, veenduda, et kasutaja tutvuks käesolevas kasutusjuhendis olevate instruksioonidega.

2.2 EELTÖÖD

Isikukaitsevahendid

- Kandke sobivaid riideid, libisemiskindla tallaga tööjalatseid ja pikki pükse. Ärge juhtige masinat paljajalu või lahtistes sandaalides. Kandke kuulmiskaitsevahendeid, vibratsioonikindlaid kindaid, kaitseprille ja tolmukindlat maski.
- Antud masin on äärmiselt mürrarikas ja nõuab kuulmiskaitsete kasutamist.
- Kuulmiskaitsevahendite kasutamine vähendab ka suutlikkust kuulda hoiatusi (hüüdu või häiret). Olge tähelepanelik tööala vahetus läheduses toimuva suhtes.
- Kanda ei tohi sülle, särke, keesid, käevõrusid, hõljuvaid riideid, paelu või lipse ja muid rippuvaid või laiu lisandeid, mis võiksid takerduda masinasse või tööpiirkonnas olevatesse esemetesse ja materjalidesse.
- Pikad juuksed tuleb kokku siduda.

Tööala / Masin

- Kontrollida põhjalikult kogu tööala ja eemaldada käsitsi, kasutades reha või luuda, kõik, mille masin võiks eemale paisata (puhurina kasutamisel) või mis võiks imemistoru ummistada (imurina

kasutamisel) või mis võiks ohtu kujutada (kivid, oksad, traadijupid, kondid jne.).

- Tolmuse maapinna puhul on soovitatav pinda kergelt niisutada.

Sisepõlemismootor: kütus

⚠ OHT! Bensiini ja kütusesegu on kergesti süttivad!

- ⚠ OHT!** Kütus on väga kergestisüttiv aine.
- Säilitada bensiini ja selle segu selleks ette nähtud kütuseanumates kindlas kohas, mis oleks kaugel kuumaallikatest ja lahtisest tulest.
 - Hoidke kütusekanistrid ja nende hoiustamise koht puhtana rohuääkidest ja määrdeainetest.
 - Anumaid ei tohi jätta laste käeulatusse.
 - Kütuse käsitsemise, segamise, tankimise või valamise ajal ei tohisuitsetada.
 - Kütuse valamiseks kasutage lehrtrit, valage lageda taeva all.
 - Ärge hingake kütuseaure sisse.
 - Ärge valage kütust ega võtke ära mahuti korki, kui mootor käib või on soe;
 - Avada aeglaselt mahuti kork lastes aeglaselt välja sisemine rõhk.
 - Ärge valgustage sisu kontrollimiseks mahuti ava tulega.
 - Kui bensiin valgub maha, ärge käivitage mootorit vaid eemaldage masin alalt, kuhu kütus valgus ja vältige põlengu võimalust, kuni bensiin on ära auranud ja aurud hajunud.
 - Puhastada kohe kõik kütusejäljed masinalt või maapinnalt.
 - Panna alati tagasi ja sulgeda kindlalt mahuti ja kütuseanuma korgid.
 - Ärge käivitage masinat kohas, kus seda tangiti; mootor tuleb käivitada vähemalt 3 meetri kaugusel kohast, kus tangiti kütust.
 - Vältige kütuse kokkupuutumist riietega, kui see peaks nii minema, siis vahetage riided enne mootori käivitamist.

2.3 KASUTAMISE AJAL



Tööala

- Masinat ei tohi käivitada siseruumides, kus ohtlik vingugaas võiks koguneda. Masinat tohib käivitada vabas õhus või hästi õhutatud kohas. Pidage meeles, et heitgaasid on mürgised.
- Masina käivitamise ajal ei tohi summutti ja heitgaasid olla suunatud tuleohtlike materjalide poole.
- Masinat ei tohi kasutada plahvatusohtlikus keskkonnas, tuleohtlike vedelike, gaaside või tolmu läheduses. Elektrikontaktid või mehaaniline hõõrdumine võivad tekitada sädemeid, mis võivad tolmu või auru süüdata.
- Masinat ei tohi kasutada siseruumides, vingu või plahvatusohtu korral, kergestisüttivate materjalide või elektriseadmeteläheduses.

- Töötage ainult päevavalguses või heas kunstvalguses ja hea nähtavuse juures.
- Hoidke inimesed, lapsed ja loomad tööalalt eemale. Lapsed peavad olema teise täiskasvanu järelevalve all.
- Veenduda, et teised inimesed oleks masina tööraadiused vähemalt 15 m kauguses.
- Vältida niipalju kui võimalik töötamist märjal, libedal, liiga konarlikul või järsul pinnal, kus ei ole tagatud töötaja stabiilsus töötamise ajal;
- Ärge töötage märja rohu, vihma või tormiohuga, eriti äikese võimaluse korral.
- Olge eriti tähelepanelik maapinna ebatasasuste (kraavid, rentsliid), kallakute ja peidetud ohtude suhtes ning pöörake tähelepanu takistusele, mis võivad piirata nähtavust.
- Pöörata tähelepanu järsakute, kraavide või piirete ääres.
- Hinnata alati tuule suunda, kunagi ei tohi töötada vastutuult.
- Masinat ei tohi kasutada lahtiste akende läheduses.
- Vältige eemaldatud materjali kogunemist kasutamise ajal väljalaskealasse, sest see võib lennata äratõmbeavadesse.
- Kui masinat kasutatakse tee lähedal, pöörake tähelepanu liiklusele.
- Tuleohu vältimiseks ei tohi sooja mootoriga masinat jätta lehtede, kuiva rohu ega muu kergestisüttiva materjali sisse.

Toimimisviisi

- Masina kasutamisel puhurina hoidke ülemisest sangast alati kõvasti parema käegakinni.
- Imurina (kui on võimalik) kasutamisel tuleb masinat hoida alati kindlalt kahe käega, parem käsi ülemisel käepidemel ja vasak käsi alumisel käepidemel, nii et kogumiskott oleks kasutajast vasakul.
- Võtke sisse kindel ja stabiilne asend ning olge ettevaatlik.
- Ei tohi kaotada tasakaalu.
- Pöörata tähelepanu sellele, et masin ei pöörku vastu võõrkehaid ja et tera liikumisest tingituna ei lendaks materjalitükke.
- Ärge suunake õhujuga inimeste või loomade poole.
- Puhurina kasutamisel pöörata alati maksimaalselt tähelepanu vältimaks, et eemaldatav materjal ja õhkutõusnud tolm vigastab inimesi või loomi ja kahjustab nende vara.
- Imurina (kui on võimalik) kasutades, ei tohi esemeid käsitsi imemisavausse sisestada, samuti vältida suurte esemete imemist, mis võiksid tiivikut kahjustada.
- Ärge kunagi jookske, vaid kõndige.
- Hoidke nägu, käed ja keha sissetõmbevõrest (imurina kasutades, kui see on võimalik)

- või väljapaiskamisavast (puhurina kasutades) ohutus kauguses.
- Õhu liikumisavastid ei tohi takistada ei käivitamisel ega kasutamisel.
- Pöörlevad osad võivad põhjustada tõsiseid vigastusi, vältida kokkupuudet pöörlevate osadega, kui nad veel pöörlevad.
- Ärge puudutage kasutamise ajal mootori osi, sest need on kuumenevad. Põletusohu.
-  Purunemiste või õnnetuste korral töö ajal seisake koheselt mootor ja viige masin eemale, et vältida lisakahjustusi; õnnetuste puhul vigastustega endale või teistele alustage koheselt olukorrale vastavate esmaabivõtete ja pöörduge vajaliku ravi saamiseks tervishoiuasutuse poole. Eemaldada hoolikalt võimalikud jäägid, mis võiksid põhjustada tähelepanuta jäämise korral kahjustusi või vigastusi inimestele või loomadele.
-  Pikaajaline vibratsiooniga kokkupuutumine võib põhjustada kahjustusi ja närvisüsteemi häireid (tuntud ka nagu „Raynaudi sündroom“ või „valge käsi“) eriti neile, kes kannatavad vereringe häirete käes. Sümptomid puudutavad käsi, randmeid ja sõrmi ja need ilmnevad tundlikkuse kadumisega, tuimusega, sügelusega, valuga, naha värvi või struktuuri muutustega. Neid efekte võib tugevdada madal õhutemperatuur ja/või liiga tugev haare käepidemel. Sümptomide ilmnemisel tuleb vähendada masina kasutamisaega ja pidada nõu arstiga.

Kasutuspiirangud

- Masina kasutamisel puhurina hoidke ülemisest sangast alati kõvasti parema käegakinni.
- Masinat ei tohi kasutada inimesed, kes ei suuda seda kindlalt kahe käega hoida ja/või hoida töö ajal jalgadel kindlalt tasakaalu.
- Kahjustatud, puuduvate või valesti paigaldatud kaitsetega masina kasutamine on keelatud.
- Ärge kasutage masinat, kui ei ole monteeritud kõik kasutuseks (puhumine või imemine) ette nähtud lisandid;
- Ärge eemaldage, lülitage välja, välistage ega manipuleerige olemasolevaid ohutussüsteeme.
- Ärge muutke mootori seadeid ega reguleerige üle. Kui mootor pannakse tööle liiga kõrgetel pööretel, suureneb vigastuste oht.
- Masinat ei tohi ülemääraselt pingutada ega liiga väikest masinat kasutada liiga raskete tööde tegemiseks; sobiva masina kasutamine vähendab riske ja parandab töö kvaliteeti.

2.4 HOOLDUS, HOIDMINE

Regulaarne hooldamine ja õigesti hoidmine tagab masina ohutuse ja jõudluse.

Hooldamine

- Ärge kasutage kunagi kulunud või kahjustunud osadega masinat. Vigadega või kahjustatud osad tuleb välja vahetada ning mitte kunagi parandada.
- Põlenguohu vähendamiseks kontrollige regulaarselt masinat õli ja/või kütuselekete suhtes.
-  Kasutusjuhendis toodud müra- ja vibratsioonitase on masina kasutamise maksimumnäitajad. Võtke kasutusele ennetavad meetmed kõrge müra ja vibratsiooni mõjude vastu; kasutage masinat ühtlasel kiirusel, hoidke piisavalt tugevalt käepidemest kinni, kasutage masinat ainult võimalikult väiksel tööks vajamineval võimsusel, kandke müravastaseid kõrvaklappe, tehke töö ajal tihti ja piisavalt pikki pause.

Hoidmine

- Ärge hoidke masinat, mille mahutis on kütust, ruumis, kus kütuseaurud võiksid jõuda leegini, sädemeni või kuumaallikani.
- Tuleohu vähendamiseks ei tohi anumaid tekkinud jääkmaterjalidega jätta siseruumi.

2.5 KESKKONNAKAITSE

Keskkonnakaitse peab masina kasutamisel olema oluline ja eelistatud aspekt kaitsmaks meie tsiviilse kooselu ja keskkonna huve.

- Vältige naabrite häirimist. Kasutada masinat ainult mõistlikel kellaaegadel (mitte varahommikul või hilisõhtul, kui see võiks inimesi segada).
- Järgige täpselt kohalikke jäätmekäitlusnorme pakendite, õlide, kütuse, filtrite, kahjustatud osade või mis tahes muude keskkonnaohtlike elementide kõrvaldamise kohta; neid jäätmeid ei tohi visata prügi hulka, vaid need tuleb eraldada ja viia vastavatesse kogumispunktidesse, kus hoolitsetakse materjalide ringlussevõtu eest.
- Jääkmaterjalide ümber töötlemisel järgige kohalikke nõudeid.
- Kui masin kasutusest kõrvaldatakse, ärge visake seda loodusesse, vaid viige see vastavalt kohalikele kehtivatele normidele jäätmekäitluspunkti.

3. MASINAGA TUTVUMINE

3.1 MASINAKIRJELDUS JA ETTENÄHTUD KASUTUSOTSTARVE

See aiatehnika masin on kaasaskantav sisepõlemismootoriga puhur.

Masin koosneb põhiliselt kahekäigulisest sisepõlemismootorist, mis käivitab tiiviku, mis tekitab suure kiirusega õhuvoolu.

3.1.1 Ettenähtud kasutus

Antud masin on projekteeritud ja ehitatud:

- lehtede, rohu ja mitmesuguse kergekaalulise ja väikesemootmelise prahi liigutamiseks ja kuhjamiseks puhumise teel;

3.1.2 Ebaõige kasutus

Mistahes muu kasutus, mis erineb ülalnimetatust, võib olla ohtlik ja tekitada kahju inimestele ja/või esemetele. Ebaõige kasutuse alla käivad (näiteks, aga mitte ainult):

- kergestisüttivate või plahvatusohtlike esemete, kuumade süte või leegita põleva materjali, põlevate sigarettide, klaasitükkide, teravate osade, metallist esemete, kivide või muu masina kasutaja ja teiste jaoks võimalikku ohtu kujutava kuhjamiseks või kogumiseks.
- õhujoo suunamine inimeste ja/või loomade poole;
- sisestada esemeid õhutusresti kaudu;
- kasutada masinat ilma valmistajapoolsete erinevateks kasutusteks spetsiaalselt ettenähtud seadmeteta või kasutada erinevaid, mitte ette nähtud seadmeid.
- masina kasutamine rohkem kui ühe inimese poolt.

TÄHTIS *Masina ebaõige kasutus muudab garantii kehtetuks ja välistab igasuguse tootjapoolse vastutuse, jättes kasutaja kanda kõik kulukohustused, mis tulenevad talle endale või teistele isikutele tekitatud kahjust või vigastustest.*

3.1.3 Kasutaja tüüp

Masin on ette nähtud kasutamiseks tarbijatele, seega mitteprofessionaalsetele operaatoritele. Masin on ette nähtud harrastuskasutuseks.

3.2 OHUTUSMÄRGISTUS

Masina peal on kujutatud mitmesugused sümbolid (jn). 2). Nende ülesanne on tuletada masinaga töötajale meelde toimimisviise, mida tuleb järgida masina kasutamiseks vajaliku hoolikuse ja ettevaatusega.

Sümbolite tähendus:



ETTEVAATUST! OHT! Kui masinat ei kasutata õigesti, võib see olla ohtlik kasutajale ja teistele.



ETTEVAATUST! Enne masina kasutamist lugege kasutusjuhendit.



Kasutage kuulmis- ja nägemiskaitsevahendeid.



Masin ei tohi olla vihma või niiskuse käes.



EEMALEPAISKAMISE OHT! Olge tähelepanelik esemete võimaliku paiskumise suhtes lõikeseadmelt, mis võib inimesi raskelt vigastada ja asju kahjustada.



EEMALEPAISKAMISE OHT! Masina kasutamise ajal hoida inimesed ja koduloomad vähemalt 15 m kaugusel!



Vigastusoh! Ärge pange käsi õhu sissetõmbevõre lähedusse. Pöörlev tiivik võib põhjustada ränki vigastusi.



Raskete vigastuste oht! Hoidke lehvivad riided õhu sissetõmbevõrest eemal, sest need võiksid jääda tiiviku külge ja põhjustada raskeid kehavigastusi



Raskete vigastuste oht! Hoidke juuksed õhu sissetõmbevõrest eemal, sest need võiksid jääda tiiviku külge ja põhjustada raskeid kehavigastusi. Pikad juuksed tuleb kokku siduda.

TÄHTIS Kulunud või loetamatuks muutunud kleepsildid tuleb välja vahetada. Uusi kleepsilte saab volitatud teeninduskeskusest.

3.3 TOOTE ANDMESILT

Masina andmesildil on märgitud järgmised andmed (jn 1):

1. Müravõimsuse tase

2. CE Vastavusmärgistus
3. Tootmisaasta
4. Masina tüüp
5. Registreerimisnumber
6. Ehitaja nimi ja aadress
7. Tooteкод

Kirjutage masina identifitseerimisandmed kaane tagaküljel olevale sildile õigesti lahtritesse.

TÄHTIS Iga kord, kui võtate ühendust volitatud teeninduskeskusega, kasutage masina identifitseerimiseks andmeid andmesildilt.

TÄHTIS Vastavusdeklaratsiooni näidis asub kasutusjuhendi viimastel lehekülgedel.

3.4 PÕHIKOMPONENDID

Masin koosneb järgmistest peamistest komponentidest, millel on järgmised funktsioonid (jn 1):

- Mootor:** paneb tiiviku pöörlema.
- Puhuri toru:** õhuvoolu suunamiseks.
- Juhtkäepidemest:** millelt antakse masinale käsklusi ning suunatakse puhuri toru.
- Kütusepaak:** milles hoitakse mootorit käitavat kütust.
- Tugiplat:** millele on asetatud masin. Sellel on tõstmise lihtsustamiseks käepide, mille küljes on rakmed, millega seda kanda seljas. Vibratsiooni vähendamise süsteem aitab kaotada enamuse vibratsioonist, mis tekib töö ajal.
- Rakmed:** rihmadest koosnev riideese, mis pannakse selga, et aidata hoida masina kaalu töö ajal.
- Pingutusvõti:** tööriist kruvide, mutride ja poltide pingutamiseks ja lõdvendamiseks.

4. KOKKUMONTEERIMINE

TÄHTIS Nõutud ohutusnormid leiab 2. ptk Järgige hoolikalt neid nõudeid, et mitte sattuda tõsisesse ohtu.

Ladustamis- ja transpordipõhjustel on mõningad masina komponendid tehases jäetud monteerimata ning need tuleb masina külge monteerida pärast pakendi eemaldamist järgides järgnevat instruksioone.

⚠ Pakkige lahti ja monteerige ainult tasasel ja kõval pinnal, kus on piisavalt ruumi masina ja pakendite liigutamiseks, kasutades alati sobivaid tööriistu. Masinat ei tohi kasutada

enne peatükis "MONTEERIMINE" toodud juhiste lõpule viimist.

4.1 MONTEERITAVAD KOMPONENDID

Monteerimisel kasutatavad komponendid on kaasa pakitud.

4.1.1 Lahtipakkimine

1. Avage pakend ettevaatlikult, et komponente mitte kaotada.
2. Tutvuge kastis kaasas oleva dokumentatsiooniga, sealhulgas juhendiga.
3. Võtke kõik pealemonteerimata komponendid kastist välja.
4. Tõstke masin kastist välja.
5. Kõrvaldage kast ja pakendid vastavalt kohalikele eeskirjadele.

4.1.2 Puhuri toru ja juhtkäepideme paigaldamine

1. Pange painduv toru (jn 3.B) õhu väljalasketorusse (jn 3.A) ja kinnitage klamber kruvikeerajaga, et torud oleksid kindlalt ühendatud.
2. Lükake toru (jn 3.C) vooliku sisse (jn 3.B) jälgides hoolikalt, et eenduv osa (jn 3.G) oleks suunatud alla. Kinnitage torud kindlalt klambri ja kruvikeerajaga.
3. Pange juhtkäepideme tugi (jn 3.H) torusse (jn 3.C) nii, et see jääks kohakuti eenduva osaga (jn 3.G). Pange rõngas (jn 3.I) eendisse (jn 3.J).
4. Kinnitage juhtkäepide (jn 3.K) ja keerake kruvi (jn 3.L) kinni.
5. Viige juhe kahest läbiviigust läbi (jn 3.M).
6. Joondage tühimik torus (jn 3.D) toru (jn 3.C) eendiga (jn 3.N). Tõugake toru (jn 3.C) ja keerake seda 90° paremale nii, et see jääks korralikult kinni.
7. Korrake eelmist kahte punkti ka toru (jn 3.E) ja puhuri toru otsa (jn 3.F) paigaldamiseks.

4.1.3 Puhuri torude eemaldamien

TÄHTIS Peatage masin (lõik. 6.5) iga kord, kui puhuri toru eemaldate.

Sõltuvalt toru tüübist:

- Kui toru on kinnitatud eendi taha keeramisega, siis keerake seda vastupäeva.
- Kui toru on kinnitatud klambritega, siis keerake klambrid kruvikeerajaga maha ja võtke torud lahti.

5. JUHTSEADMED

5.1 GAASITRIKKEL

Gaasitrikliit (jn 4.A) kasutatakse tiiviku pöörlemiskiiruse muutmiseks.

Tiiviku pöörlemiskiirus peab vastama töö iseloomule (ptk 6.4.1) ja seda reguleeritakse gaasitrikliile avaldatava surve muutmisega. Maksimaalse töökiiruse saavutab trikli täiesti põhja vajutamisega.

5.2 GAASITRIKLI REGULEERIMISE JA MOOTORI SEISKAMISE HOOB

Hooval (jn 4.B) on kaks funktsiooni:

1. Seiskab või käivitab mootori



Mootor seiskub (jn 4.C).

Kui hoob on muus asendis, siis saab mootorit käivitada ja töös hoida.

2. Sellega saab hoida tiiviku pöörlemiskiirust kui blokeerida gaasitrikkel soovitud asendis. Tiiviku kiiruse muutmiseks tuleb hooba keerata üles või alla. Maksimaalse töökiiruse saamiseks keeratakse hoob täiesti alla.

TÄHELEPANU Gaasitrikli regulaatorit on soovitatav kasutada pikemate tööde ajal, et ei oleks vaja kogu aeg gaasitrikliile vajutada.

5.3 ÕHUVENTIIL (CHOKE)

Kasutatakse mootori külmstardiks.

Õhuventiilil on kolm asendit:



Asendis A (jn 5.A) - on ventiil väljas (tavaline kasutamine ja sooja mootori käivitamine).



Asendis B (jn 5.B) - on ventiil keskel (hõlbustab mootori käivitamist)



Asendis C (jn 5.C) on ventiil sees (mootori külmalt käivitamine).

5.4 KÜLMSTARDI MEMBRAANPUMP (PRIMER)



Kummist nupu vajutamisega pumbatakse kütust karburaatorisse, lihtsustades sedasi mootori külmstarti.

5.5 KÄEPIDE MANUAALSEKS KÄIVITAMISEKS

Mootori manuaalseks käivitamiseks (jn 6.A).

6. MASINA KASUTAMINE

TÄHTIS *Nõutud ohutusnormid leiab 2. ptk Järgige hoolikalt neid nõudeid, et mitte sattuda tõsisesse ohu.*

6.1 EELTÖÖD

Enne töö alustamist tuleb teha rida kontrolle ja operatsioone, et tagada kasulik ja maksimaalselt ohutu töö.

Seadke masin hästi toestatult ja horisontaalses asendis maapinnale.

TÄHTIS *Masin tarnitakse ilma kütusega.*

6.1.1 Kütuse tankimine

Tankige masinat enne kasutamist. Kütusesegu ettevalmistuse ja tankimise ettevaatusabinõude kohta vt lõik 7.2, 7.3.

6.2 OHUTUSKONTROLLID

Sooritada tuleb alloletatud ohutuskontrollid ja kontrollida, et tulemused vastaksid tabelis näidatule.

 **Tehke alati enne kasutamist ohutuskontrollid.**

6.2.1 Üldkontroll

Objekt	Tulemus
Käepidemed ja rakmed (jn 1.E, 1.F)	Puhtad, kuivad, korralikult ja stabiilselt kinnitatud masina külge
Masina kruvid	Korralikult kinni (mitte lödvad)

Jahutusõhu avad	Ummistumata
Puhuri toru (jn 1.B)	Nõuetekohaselt paigaldatud
Gaasitrikkel (jn 4.A)	Peab liikuma vabalt, mitte jõuga.
Gaasitrikli regulaator (jn 4.B)	Peab liikuma vabalt, mitte jõuga.
Tiivik	Kahjustusjälgedeta
Kaitsed	Kahjustusjälgedeta
Masin	Kulumis- ja kahjustusjälgedeta
Õhufilter (jn 9.C, 9.D)	Puhas
Elektrijuhtmed ja kühnla juhe	Terved, ei tohi tekitada sädemeid
Kühnla piip (jn 9.F)	Terve ja korralikult kühnla peal.

6.2.2 Masina töötamise test

Tegevus	Tulemus
Käivitage masin (lõik 6.3);	Masin käivitub. Tiivik pöörleb madalpöoretel ning puhurist tuleb vähe õhku.
Aktiveerige gaasitrikkel (jn 4.A) / gaasitrikli regulaator (jn 4.B).	Tiivik pöörleb ning puhurist tuleb õhku.
Laske gaasitrikkel (jn 4.A) / gaasitrikli regulaator (jn 4.B) lahti.	Trikkel peab kohe automaatselt ja kiirelt naasma neutraalsesse asendisse. Tiivik pöörleb madalpöoretel ning puhurist tuleb vähe õhku.
Keerake gaasitrikli regulaator / mootori stopp asendisse "STOPP" (jn 4.C)	Mootor seiskub Tiivik seiskub ning puhurist ei tule õhku.

 **Kui mõni tulemustest ei vasta tabelites märgitud tulemustele, siis ei ole võimalik masinat kasutada! Masin tuleb sel juhul saata teeninduskeskusesse kontrolli ja parandusse.**

6.3 KÄIVITAMINE

TÄHTIS *Masinal on silt (jn 2), millel on kujutatud käivitamist. Silt on mõeldud kiirjuhiseks ja see ei asenda ülalkirjeldatud protseduure.*

1. Võtta sisse liikumatu ja kindel positsioon;
2. Vaadake, et puhuri toru ei oleks suunatud kõrvalseisjate või prügi poole;

TÄHTIS *Katkiminemise vältimiseks ärge tõmmake trossi kogu pikkuses välja ega laske sel vastu trossiava äärt hõõrduda, napp laske lahti aeglaselt, vältimaks selle kontrollimatut sisenemist.*

TÄHTIS *Kunagi ei tohi trossi mähkida ümber käe.*

6.3.1 Külmostart

 **“Külmstarti” all mõeldakse käivitamist, mis tehakse vähemalt 5 minutit pärast mootori seiskumist või kütuse juurdevalamist.**

1. Mootori eelkiirenduseks vajutage gaasitrikli reguleerija (jn 4.B) üle poole tee.
2. Lülitage ventiil (choke) asendisse C (jn 5.C).
3. Vajutage 10 korda etteande nuppu (jn 5.D) et hõlbustada karburaatori käivitumist.
4. Hoidke masinat kindlalt maapinnal, üks käsi käepidemel, etkäivitamise ajal mitte kontrolli kaotada (jn 6.B).
5. Masinal on EASY-START. Tõmmake käivitiit ühtlaselt, ilma jõnksudeta (käivitus toimub kõige lõpus). Tõkkame paar korda, kuni on kuulda mootori esimesi lööke.
6. Lükake ventiil (choke) asendisse B (jn 5.B).
7. Tõmmake uuesti käivitushooba, kuni mootor käivitus regulaarselt.
8. Laske mootoril minut aega käia, et see saaks üles soojeneda.
9. Laske ventiil lahti (jn 5.A), «A» asendisse.
10. Lükake gaasitrikli regulaator (jn 4.B) miinimumi, et eelkiirendusseade välja lülitada ja viia mootor miinimumpöördele.

TÄHTIS *Kui käivitustrossi hooba tõmmata korduvalt sellal, kui ventiil (choke) on sisselülitatud, võib see mootori täis tõmmata ja muuta käivitamise raskeks. Mootori üleujutamise korral (vt lõiku 14.5).*

6.3.2 Soestart

Soestardiks (kohe pärast mootori seiskumist)

1. Seejärel järgida punkte 1 - 3 - 4 - 6 - 7 - 9 - 10 eelmisest protseduurist (lõik 6.3.1).

6.3.3 Rakmete kasutamine

Rakmed pannakse selga pärast masina käivitamist. Rakmed ja rihmad tuleb reguleerida vastavalt töötaja pikkusele ja kehaehitusele.

1. Kandke rakmeid nagu tavalist seljakotti (jn 7.A).

2. Pange punased klambriga pandlad vasakul küljel ja vöökohakinni.
3. Pingutage rihmu nii, et koormus jaotuks ühtlaselt õlgadele.
4. Puhuri toru raskuse jaotamiseks pange klamber (jn 7.B) juhtkäepideme toe (jn 7.C) külge ja sulgege must klamber paremal küljel (jn 7.D).

6.4 TÖÖTAMINE

 **Masina kasutamisel hoidke kindlalt parema käega juhtsangast kinni (jn 15).**

6.4.1 Kiiruse reguleerimine

Tiiviku pöörlemiskiirust tuleks hoida sõltuvalt eemaldatava materjali omadustele:

- madalal kiirusel, kui puhutakse kerget materjali ja murul väikesed oksid;
- keskmisel kiirusel, kui puhutakse muru ja kerget lehti asfaldil või kõval pinnasel;
- suurel kiirusel (trikkel põhjas), kui puhutakse raskemat materjali nagu värsket lund või mahukat prügi.

6.4.2 Soovitused kasutuseks

Juhtsanga (jn 3.K) asendit ja kaldenurka saab mugavama tööasendi saavutamiseks muuta. Reguleerimiseks:

- Keerake maha kruvi (jn 3.L).
- Kaldenurga muutmiseks keerake juhtsang ette- või tahapoole.
- Asendi muutmiseks liigutage edasi või tagasi juhtsanga tuge.
- Pärast reguleerimist keerake kinni kruvi (jn 3.L).

Pange puhuri toru ots aeglaselt maapinnast sobivale kaugusele (jn 8.A).

Eemaldatava materjali lendumise vältimiseks suunake õhuvool ümber kogutava materjali äärte. Ärge suunake õhuvoolu kunagi otse eemaldatava materjali keskele.

TÄHTIS *Peatage masin (lõik. 6.5) kui liigute ühelt tööalalt teisele.*

6.5 SEISKAMINE

Masina seiskamiseks:

1. Laske gaasitrikkel (jn 4.A) lahti ja keerake gaasitrikli regulaator käigu algusse (jn 4.B) ning laske mootoril paar sekundit tühikäigul käia.
2. Keerake hoob (jn 4.B) asendisse STOPP (jn 4.C).

3. Oodake tiiviku seiskumist.

 **Pärast masina seiskamist kulub tiiviku peatumiseni mitu sekundit.**

 **Mootor võib vahetult pärast seiskumist olla väga kuum. Mitte puutuda. Põletusohu.**

TÄHTIS Peatage masin (lõik.6.5) ja võtke küünla piip lahti (jn 9.F) iga kord, kui jätate masina järelevalveta või kui seda ei kasutata.

TÄHTIS Peatage masin (lõik. 6.5) kui liigute ühelt tööalalt teisele.

6.6 PÄRAST KASUTAMIST

- Võtke küünla piip lahti (jn 9.F).
- Enne, kui paigutada masin mistahes ruumi, lasta mootoril maha jahtuda.
- Puhastage masin (lõik 7.4).
- Kontrollige, et osad ei oleks lahti tulnud või kahjustada saanud. Vajaduse vahetage välja kahjustatud osad ja keerake kõik lödvenenud kruvid ja poldid kinni või pöörduge volitatud teeninduskeskuse poole.

7. REGULAARNE HOOLDUS

7.1 ÜLDANDMED

TÄHTIS nõutud ohutusnorme on kirjeldatud ptk 2. Järgige hoolikalt neid nõudeid, et mitte sattuda tõsisesse ohtu.

 **Enne mistahes hooldustööd:**

- **Jätke masin seisma;**
- **Võtke küünla piip lahti (jn 9.F);**
- **Oodake, et mootor jahtuks piisavalt;**
- **Lugege juhiseid;**
- **Kandke sobivaid riideid, töökindaid ja kaitseprille**

- Hooldustööde sagedust ja tüüpi on kokkuvõtlikult kirjeldatud "Hooldustabelis" (vt ptk 13). Tabeli eesmärk on aidata teid masina töökindluse ja ohutuse säilitamisel. Seal on kirjas peamised tööd ja nende teostamise sagedus. Tehke vastavad toimingud esimesena saabuval tähtajal.
- Mitteoriginaalvaruosade ja -tarvikute võib mõjutada negatiivselt masina tööd ja ohutust. Tootja keeldub igasugusest vastutusest kahju või vigastuste eest, mis on tingitud mitteoriginaalvaruosade ja -tarvikute kasutamisest.

- Originaalvaruosi saab volitatud teeninduskeskustest ja edasimüüjatelt.
- Ärge kasutage kunagi kulunud või kahjustunud osadega masinat. Kahjustatud osad tuleb välja vahetada ning mitte kunagi parandada.

TÄHTIS Kõik hooldus- ja reguleerimistööd, mida ei ole käesolevas juhendis kirjeldatud, tuleb lasta teha edasimüüjal või spetsiaalses teeninduskeskuses.

7.2 KÜTUSESEGU VALMISTAMINE

Käesoleval masinal on kahetaktiline mootor, mis töötab bensiinist ja mootoriõlist segatud kütuseseguga.

TÄHTIS Ainult bensiini kasutamine kahjustab mootorit ja toob kaasa garantii katkemise.

TÄHTIS Kasutada ainult kõrgekvaliteedilisi kütuseid ja õlisid, et hoida masina mehaanilised osad töökorras ja tagada nende pikk tööiga.

7.2.1 Nõuded bensiinile

Kasutada ainult pliivaba bensiini (roheline bensiin) oktaaniarvuga mitte alla 90 N.O.

TÄHTIS Roheline bensiin tekitab anumad sadet, kui seda hoida kauem kui 2 kuud. Kasutada alati värsket bensiini!

7.2.2 Nõuded õlile

Kasutada ainult spetsiaalselt kahetaktilise mootori tarbeks mõeldud kõrgekvaliteedilist sünteetilist õli, vähemalt JASO FC tasemega. Teie edasimüüja juures on saadaval seda tüüpi mootori jaoks välja töötatud õlid, mis tagavad mootori kindla kaitse. Selliste õlide kasutamine võimaldab kasutada 2,5%-list segu, mis koosneb 1 osast õlist ja 40 osast bensiinist.

7.2.3 Kütusesegu valmistamine ja säilitamine

Segu valmistamiseks vajaliku bensiini ja õli koguse leiab tabelist.

Bensiin	Sünteetiline õli 2 taktiline
liitrit	liitrit
1	0,025
2	0,050
3	0,075

5	0,125
10	0,250

Segu valmistamiseks:

1. Valada vastavasse anumasse umbes pool bensiini kogusest.
2. Lisage kogu õli.
3. Lisada ülejäänud bensiini.
4. Sulgeda kork ja loksutada energiliselt.

TÄHTIS Segu vananeb. Ärge valmistage liiga suuri segukoguseid, et ei tekiks sadet.

TÄHTIS Hoida segu ja bensiini anumad üksteisest kaugel ja olgu nad kergelt eristatavad, et vältida segiajamist kasutamise hetkel.

TÄHTIS Puhastada regulaarselt bensiini ja segu anumaid, et eemaldada võimalik sade.

7.3 KÜTUSE TANKIMINE

 **Kütuse tankimise ajal peab masin seisma ja künla piip olema lahti võetud.**

Enne tankimist:

1. Loksutada energiliselt kütuseseguanumat.
2. Pange masin tasapinnal kindlasse asendisse nii, et mahuti kork oleks üleval.

TÄHELEPANU Segumahuti korgil (jn 11.A) on sümbol:



Segumahuti

3. Puhastada paagi kork ja seda ümbritsev piirkond vältimaks sodi sattumist paaki tankimise ajal.
4. Avada ettevaatlikult paagi kork, et rõhk järk-järgult välja lasta.
5. Tankimiseks kasutada lehrtrit, vältida paagi äärenitaitmist.

7.4 MASINA JA MOOTORI PUHASTAMINE

Tuleohtu vähendamiseks hoidke masin ja eriti mootor puhtana okstest ja lehtedest.

- Pärast kasutamist puhastage masinpuhta, neutraalse pesuvahendiga niisutatud lapiga.
- Kuivatage korralikult pehme ja kuiva lapiga. Jäänud niiskus võiks muidu põhjustada elektrilöögiohku.
- Mitte kasutada agressiivseid või lahustiomadustega puhastusvahendeid plastmassist osade või käepidemete puhastamiseks.

- Ärge kasutage veejuga ja vältige mootori ja elektriliste komponentide märjakssaamist.
- Hoidke tiivik alati puhtana tolmust ja prügist, selleks puhuge suruõhku läbi võre. Ärge pritsige tiivikut veega.
- Mootori ülekuumenemise ja kahjustuste vastu aitab õhu sissetõmbevõrede hoidmine puhtana ja kõrvaliste esemeteta.

7.5 LUKUSTUSMUTRID- JA KRUVID

- Mutrid ja kruvid peavad olema alati korralikult kinni, et tagada masina ohutu tööseisukord.
- Kontrollige regulaarselt, kas käepidemed on korralikult kinni.

8. ERAKORRALINE HOOLDUS

8.1 ÕHUFILTRI PUHASTAMINE

TÄHTIS Õhufiltri puhastamine on masina hea töötamise ja kestmise jaoks oluline. Filtrita või katkise filtriga töötamine on keelatud, sest see võib põhjustada mootorile pöördumatuid kahjustusi.

Puhastada tuleb iga 8-10 töötunni järel.

Filtri puhastamiseks:

1. Keerake kaks nuppu (jn 9.A) lahti ja eemaldage kaas (jn 9.B).
2. Eemaldage paber- (jn 9.C) ja käsfilter (jn 9.D).
3. Puhastage paberfiltertolmust ja mustusest (jn 10.A).
4. Käsfiltrit (jn 10.B) peske veega.

TÄHTIS Filtri puhastamiseks ei tohi kasutada bensiini, pesuvahendeid ega muud sellist.

5. Lasta filtril õhu käes kuivada.
6. Puhastage filtrikorpus tolmust ja mustusest.
7. Pange filterelemendid oma kohale (jn 9) (vaadake enne, kas käsfilter on ikka kuiv);
8. Paigaldage kaas (jn 9.B) nuppudega (jn 9.A) tagasi.

8.2 KÜÜNLA KONTROLL

Küünlale (jn 9.G) ligipääsuks tuleb lahti võtta piip (jn 9.F).

Küünal tuleb välja vahetada teise samasuguse vastu, kui elektroodid on läbi põlenud või isolatsioon on kahjustunud, ja igal juhul pärast 100 töötundi.

Küünlaga seotud töödeks pöörduge edasimüüja või volitatud teeninduskeskuse poole. Küünlaga seotud tööde intervallide kohta lugege lähemalt hooldustabelist ning tõrketuvastustabelist.

8.3 KÄIVITUSTROSS

Käivitustross tuleb esimeste kulumisjälgede ilmnmisel Edasimüüja juures ümber vahetada.

8.4 KARBURAATORI REGULEERIMINE

Karburaator on tehase poolt häälestatud optimaalsele võimsusele igas kasutusolukorras minimaalse heitgaaside väljalaskega vastavalt kehtivatele normidele.

Halbade tulemuste korral pöörduge edasimüüja poole, et kontrollida karburaatorit ja mootorit.

Karburaatori reguleerimine:

T = tühikäigu reguleerimine

L = segu regulatsioon madalal kiirusel

H = segu regulatsioon suurel kiirusel

9. HOIDMINE

TÄHTIS *Kohustuslikke ohutusnõudeid, mida tuleb masina ladustamisel järgida, on kirjeldatud lõigus 2.4. Järgige hoolikalt neid nõudeid, et mitte sattuda tõsisesse ohtu.*

9.1 MASINA HOIUSTAMINE

Kui on ette näha pikemat tööpauusi kui 2-3 kuud, tuleb teha mõned tööd, mis aitavad ära hoida raskusi taas tööle asumisel ja vältida tõsiseid mootorikahjustusi.

Enne masina ära panemist:

1. Tühjendada kütuse paak vabas õhus ja külma mootoriga.
2. Pange mootor tühikäigule ja hoidke masinat töös, kuni kütus paagis ja karburaatoris on lõppenud.
3. Laske mootoril jahtuda.
4. Puhastage masin korralikult.
5. Kontrollige, et osad ei oleks lahti tulnud või kahjustada saanud. Vajaduse vahetage välja kahjustatud osad ja keerake kõik lõdvenenud kruvid ja poldid kinni või pöörduge volitatud teeninduskeskuse poole.
6. Ladustage masin:
 - kuivas keskkonnas
 - kaitstuna ilmastikutingimuste eest

- lastele kättesaamatus kohas.
- Kontrollige, kas olete eemaldanud kõik võtmed ja hooldusel kasutatud tööriistad.

Masina käivitamise ajal:

1. Pange masin valmis (ptk 6).

10. TEISALDAMINE JA TRANSPORT

Iga kord, kui masinat on vaja liigutada või transportida:

- Peatage masin (lõik. 6.5).
- Oodake tiiviku seiskumist.
- Võtke küünla piip lahti (jn 9.G).
- Haarata masinat ainult käepidemetest ja suunata torud nii, et nad ei segaks.

Kui masinat transporditakse sõiduvahendil, siis:

- eemaldage torud;
- kinnitada masin köite või kettide abil.
- paigutada masin nii, et see ei oleks kellelegi ohuks.

11. TEENINDUS JA REMONT

Käesolevas juhendis on antud kõik vajalikud juhised masina juhtimiseks ja elementaarsete hooldustööde kohta, mida saab teha kasutaja ise. Kõik reguleerimis- ja hooldustööd, mida selles juhendis kirjeldatud ei ole, tuleb lasta teha edasimüüja juures või spetsiaalses teeninduskeskuses, kellel on vajalikud teadmised ja seadmed tööde korrektselt teostamiseks, nii et säilivad masina algsed ohutustingimused. Ebasobivates kohtades või kvalifitseerimata inimeste poolt teostatud tööd muudavad garantii kehtetuks ja vabastavad tootja igasugusest kohustusest või vastutusest.

- Garantii alla kuuluvaid parandus- ja hooldustöid tohivad teha ainult volitatud teeninduskeskused.
- Volitatud teeninduskeskused kasutavad ainult originaalvaruosi. Originaalvaruosad ja -tarvikud on spetsiaalselt projekteeritud nende masinate jaoks.
- Originaalvaruosad ja -tarvikud on spetsiaalselt projekteeritud nende masinate jaoks.
- Mitteoriginaalvaruosade ja tarvikute kasutamine ei ole heaks kiidetud, nende kasutamine seab ohtu masina ohutuse ning vabastab tootja kogu vastutusest.
- Soovitame anda masina kord aastas volitatud teeninduskeskusesse ohutusseadmete hooldusse, teenindusse ja kontrolli.

12. GARANTIIKATE

Garantii katab kõik materjali-ja tootmisdefektid. Kasutaja peab hoolikalt järgima kõiki lisatud dokumentatsioonis antud juhiseid.

Garantii ei kata kahjusid, mis on tingitud:

- Kaasasolevate dokumentidega tutvumata jätmine.
- Tähelepanematus.
- Ebaõige või lubamatu kasutus ja monteerimine.

- Mitte-originaal varuosade kasutamine.
- Selliste lisatarvikute kasutamine, mida tootja ei ole kaasa andnud ega heaks kiitnud.

Garantii ei kata ka:

- Kulmaterjalide tavalist kulumist.
- Normaalne kulumine.

Ostjat kaitsevad tema riigi seadused. Käesolev garantii ei piira mingil moel ostja oma maa seadustega talle ette nähtud õigusi.

13. HOOLDUSTÖÖDE TABEL

Töö	Sagedus	Punkt
MASIN		
Kõikide kinnituste kontroll	Iga kord enne kasutamist	7.5
Ohutuskontrollid / Juhtseadmete kontrollimine	Iga kord enne kasutamist	6.2
Üldine puhastamine ja kontrollimine	Iga kord pärast kasutamise lõpetamist	7.4
MOOTOR		
Kütusetaseme kontroll ja lisamine	Iga kord enne kasutamist	7.3
Üldine puhastamine ja kontrollimine	Iga kord pärast kasutamise lõpetamist	7.4
Õhufiltri puhastamine	Iga 8-10 töötundi / hooaja lõpus	8.1
Süüteküünla puhastamine	Iga 10 töötundi / hooaja järel	***
Küünla vahetus	Iga 100 töötundi / hooaja järel	***

*** Operatsioon, mille peab teostama edasimüüja või spetsialiseeritud teeninduskeskus.

14. RIKETETUVASTAMINE

RIKE	VÕIMALIK PÕHJUS	LAHENDUS
1. Mootor ei käivitu või sureb välja	Käivitamisprotseduur pole õige	Järgida juhiseid (lõik 6.3).
	Küünal on must või elektroodidevaheline distants pole õige	Kontrollige küünalt (lõik 8.2).
	Umbes õhufilter	Puhastada ja /või vahetada filter (lõik 8.1).
2. Mootor käivitub, aga võimsus on väike	Probleemid karburaatoriga	Võtke ühendust volitatud teeninduskeskusega.
	Umbes õhufilter	Puhastada ja /või vahetada filter (lõik 8.1).
3. Mootor töötab ebaregulaarselt või tal pole koormuse all jõudu	Probleemid karburaatoriga	Võtke ühendust volitatud teeninduskeskusega.
	Küünal on must või elektroodidevaheline distants pole õige	Kontrollige küünalt (lõik 8.2).
	Probleemid karburaatoriga	Võtke ühendust volitatud teeninduskeskusega.

RIKE	VÖIMALIK PÕHJUS	LAHENDUS
4. Mootorist tuleb liigselt suitsu	Vale segu vahekord	Valmistada kütusesegu vastavalt instruksioonidele (lõik 7.2).
	Probleemid karburaatoriga	Võtke ühendust volitatud teeninduskeskusega.
5. Mootori üleujutamine	Kui käivitusnuppu vajutati korduvalt, sellal kui õhuventiil (choke) oli sisse lülitatud.	Eemaldage küünal (lõik 8.2) ja tõmmake õrnalt käivitustrossi (jn 6.A) et eemaldada liigne kütus, seejärel kuivatage küünla elektroodid ja paigaldage see mootorile.
6. Tiivik pöörleb, aga puhuri torust ei tule õhku	Puhuri toru ummistunud või kaetud	Peatage masin ja puhastage takistustest.
7. Töö ajal on kuulda liigset müra ja/ või vibratsioone	Masina osad on lödvenenud või kahjustatud	Peatage masin ja ühendage küünla juhe lahti (jn 9.F). Kontrollida võimalikke kahjustusi Kontrollida, kas on lödvenenud osi ja need kinnitada Kontrollida, vahetada või parandada spetsialiseeritud teeninduskeskuses.
8. Masin on saanud löögi võõrkehalt.	Kahjustused või lahtised osad	Peatage masin ja ühendage küünla juhe lahti (jn 9.F). Kontrollida võimalikke kahjustusi Kontrollida, kas on lödvenenud osi ja need kinnitada Kontrollida, vahetada või parandada spetsialiseeritud teeninduskeskuses
9. Masinast tuleb töö ajal suitsu	Puhur rikkis	Masinat ei tohi kasutada. Pange masin kohe seisma ja pöörduge teeninduse poole.

Kui probleemid jätkuvad ka pärast kirjeldatud lahenduste rakendamist, võtke ühendust oma edasimüüjaga.



SISÄLLYSLUETTELO

1. YLEISTÄ.....	1
2. TURVALLISUUSMÄÄRÄYKSET	2
3. LAITTEESEEN TUTUSTUMINEN	4
3.1 Laitteen kuvaus ja käyttötarkoitus.....	4
3.2 Turvamerkinnot	5
3.3 Tuotteen tunnustustarra	5
3.4 Pääosat.....	5
4. ASENNUS	6
4.1 Asennusosat	6
5. HALLINTALAITTEET	6
5.1 Kaasuvipu	6
5.2 Kaasuttimen säätövipu ja moottorin pysäytys.6	
5.3 Rikastimen ohjaus	7
5.4 Ryyppytimen painike (Primer)	7
5.5 Kahva manuaalista käynnistystä varten	7
6. LAITTEEN KÄYTTÖ	7
6.1 Esitoimenpiteet	7
6.2 Turvallisuustarkastukset	7
6.3 Käynnistys	8
6.4 Työskentely	9
6.5 Pysäytys	9
6.6 Käytön jälkeen	9
7. SÄÄNNÖLLINEN HUOLTO	9
7.1 Yleistä	9
7.2 Polttoaineseoksen valmistus	10
7.3 Polttoaineen täyttö	10
7.4 Laitteen ja moottorin puhdistus	11
7.5 Mutterit ja kiinnitysruuvit	11
8. YLIMÄÄRÄINEN HUOLTO	11
8.1 Ilmansuodattimen puhdistus	11
8.2 Sytytystulpan tarkastus	11
8.3 Käynnistysnaru	11
8.4 Kaasuttimen säätäminen	11
9. VARASTOINTI	11
9.1 Laitteen varastointi	12
10. LIIKUTTAMINEN JA KULJETUS	12
11. HUOLTO JA KORJAUS.....	12
12. TAKUUSUOJA	12
13. HUOLTOTALUKKO	13
14. VIKOJEN PAIKANNUS.....	13

1. YLEISTÄ

1.1 KÄYTTÖOPPAAN LUKEMINEN

Ne käyttöoppaan kappaleet, jotka sisältävät erityisen tärkeää turvallisuutta tai toimintaa koskevaa tietoa, on merkitty toisin, seuraavassa osoitetulla tavalla:

HUOMAUTUS tai **TÄRKEÄÄ** tarkoittaa tai antaa lisätietoa jo aiemmin selitettyihin tietoihin. Niiden tarkoituksena on estää laitteen vaurioituminen tai vahinkojen syntyminen.

Merkki  korostaa vaaraa. Varoituksen noudattamatta jättäminen voi aiheuttaa henkilövahinkoja tai kolmansille tahoille syntyviä vaaroja ja/tai vahinkoja.

- Ruudulla korostetut kappaleet joiden reunoissa on harmaita pisteitä osoittavat valinnaiset ominaisuudet, joita ei ole kaikissa tässä käyttöoppaassa mainituissa malleissa. Tarkista jos ominaisuus esiintyy hankkimassasi mallissa.

"Etuosa", "takaosa", "oikea" ja "vasen" viittaukset ovat käyttäjän työasennosta katsottuna.

1.2 VIITTEET

1.2.1 Kuvat

Käyttöohjeissa annetut kuvat on numeroitu 1, 2, 3, jne. Kuvissa annetut osat on merkitty kirjaimilla A, B, C jne. Viite kuvassa 2 annettuun osaan C osoitetaan: "Ks. kuva 2.C" tai yksinkertaisesti "(kuva 2.C)". Kuvat ovat suuntaa-antavia. Asennetut osat voivat poiketa kuvissa annetuista.

1.2.2 Otsikot

Käyttöopas on jaettu lukuihin ja kappaleisiin. Otsikko "2.1 Koulutus" on kappaleen "2. Turvallisuusmääräykset" alaotsikko. Viittaukset lukuihin tai kappaleisiin osoitetaan sanoilla luku tai kappale sekä vastaavalla numerolla. Esimerkiksi: "luku 2" tai "kappale 2.1".

2. TURVALLISUUSMÄÄRÄYKSET

2.1 KOULUTUS

⚠ Tutustu vipuihin ja laitteen oikeaan käyttöön. Opi pysäyttämään laite nopeasti. Näiden varoitusten lukematta jättäminen saattaa aiheuttaa tulipalon ja/tai vakavan loukkaantumisen.

- Älä anna lasten tai kokemattomien henkilöiden käyttää laitetta. Paikalliset lait voivat määrätä laitteen käytölle minimi-ikärajan.
- Laitetta ei koskaan saa käyttää jos käyttäjä on väsynyt tai huonovointinen tai on nauttinut lääkkeitä, huumeita, alkoholia tai muita käyttäjän reflekseihin ja huomiokykyyn vaikuttavia aineita.
- Muista, että käyttäjä on vastuussa tapaturmista tai vahingoista, jotka hän aiheuttaa muille ihmisille tai heidän omaisuuksilleen. Käyttäjän vastuulla on arvioida maaston mahdolliset vaarat ja ryhtyä tarvittaviin varotoimenpiteisiin omansa ja muiden turvallisuuden takaamiseksi, erityisesti kun työskennellään kaltevilla, epätasaisilla, liukkailla tai epävakailta pinoilla.
- Jos laitetta halutaan lainata varmista, että käyttäjä tutustuu tässä käsikirjassa oleviin käyttöohjeisiin.

2.2 ESITOIMENPITEET

Henkilönsuojaimet

- Käytä tarkoituksenmukaisia vaatteita, työjalkineita joissa on liukumista estävät pohjat ja pitkiä housuja. Älä koskaan käynnistä laitetta paljain jaloin tai sandaalit jalassa. Käytä kuulosuojaimia, tärinältä suojaavia käsineitä, suojalaseja, pölysuojaimia.
- Tämä laite aiheuttaa suurta melua ja vaatii kuulosuojainten käyttöä.
- Kuulosuojainten käyttö voi rajoittaa kykyä kuulla mahdollisia varoituksia (huutoja tai hälytyksiä). Tarkkaile äärimmäisen huolella, mitä tapahtuu työalueen lähellä.
- Älä käytä huiveja, kauluspaitoja, kaulanauhoja, rannerenkaita tai muita vaatteita joissa on liehuvia osia tai nauhoja tai solmioita tai joka tapauksessa roikkuvia tai leveitä esineitä, jotka saattavat sotkeentua laitteeseen tai työpaikalla oleviin esineisiin tai materiaaleihin.
- Sido pitkät hiukset kiinni.

Työalue / Laite

- Tarkasta työskentelyalue ja käytä haravaa tai luutaa poistaaksesi kaikki liat, jotka voivat lentää käytettäessä laitetta (käytettäessä puhaltimena) tai

tukkia imuputken (käytettäessä imurina) tai jotka voivat aiheuttaa vaaratilanteita (kivet, oksat, rautalangat, luut jne.).

- Kun maasto on pölyinen, on suositeltavaa kostuttaa kevyesti maan pintaa.

Polttomoottori: polttoaine

⚠ VAARA! Bensiini ja seos ovat herkästi syttyviä.

⚠ VAARA! Polttoaine on äärimmäisen tulenarkaa.

- Säilytä bensiiniä ja seosta sitä varten hyväksytyissä tarkoituksenmukaisissa säilytysastioissa, turvallisessa paikassa kaukana lämmönlähteistä ja avotulesta.
- Pidä säilytysastiat ja polttoaineen varastointialue vapaana ruohosta ja lehdistä tai liiasta rasvasta.
- Pidä säilytysastiat lasten ulottumattomissa.
- Älä tupakoi seoksen valmistuksen aikana, polttoaineen tankkauksen tai lisäämisen aikana ja joka kerta kun polttoainetta käsitellään.
- Lisää polttoainetta supillon avulla, vain ulkoilmassa.
- Vältä polttoainehöyryjen hengittämistä.
- Älä lisää polttoainetta äläkä poista säiliön korkkia silloin kun moottori on käynnissä tai se on vielä kuuma.
- Aavaa polttoainetankin korkki hitaasti antaen sisäpaineen purkautua vähitellen.
- Älä laita avotulta säiliön aukon lähelle sen sisällön tarkastamiseksi.
- Älä käynnistä moottoria kännäli polttoainetta valuu ulos, ja vie laite kauas alueelta jonne polttoainetta on vuotanut. Varmista, ettei alueella pääse syntymään tulipaloa niin kauan kuin polttoainetta ja polttoainehöyryä on paikalla.
- Puhdista välittömästi laitteen päälle tai maahan valunut polttoaine.
- Laita polttoainesäiliön japolttoainetta sisältävän astian korkit aina takaisin paikoilleen ja kiristä ne kunnolla.
- Älä käynnistä laitetta polttoaineen täyttöpäikalla. Moottorin käynnistykseen on tapahduttava ainakin 3 metrin päässä polttoaineen täyttöpäikalta.
- Vältä polttoaineen pääsemistä kosketuksiin vaatteiden kanssa tai jos niin tapahtuu, vaihda vaatteet ennen moottorin käynnistämistä.

2.3 KÄYTÖN AIKANA

Työalue

- Älä käynnistä moottoria suljetuissa tiloissa joihin voi kerääntyä vaarallisia hiilimonoksidihöyryjä. Käynnistystoimenpiteet on suoritettava ulkoilmassa tai hyvin

- tuulettussa paikassa. Muista aina, että pakokaasut ovat myrkyllisiä.
- Laitteen käynnistyksen aikana, älä suuntaa äänenvaimenninta äläkä siis pakokaasuja kohti syttyviä materiaaleja.
 - Älä käytä laitetta räjähdysalttiissa ympäristössä, syttyvien nesteiden, kaasujen tai pölyn lähetyksillä. Sähkökosketukset tai mekaaniset hankaumat voivat aiheuttaa kipinöitä, jotka saavat pölyn tai höyryt syttymään.
 - Älä koskaan käytä laitetta suljetuissa tiloissa, tiloissa joissa esiintyy höyryjä, räjähtävissä olosuhteissa tai lähellä syttyviä materiaaleja tai sähkölaitteita.
 - Työskentele ainoastaanpäivänvalossa tai kyllin riittävässä keinovalossa ja hyvän näkyvyyden vallitessa.
 - Pidä henkilöt, lapset ja eläimet loitolla työalueelta. Lapsia on välttävä toisen aikuisen henkilön toimesta.
 - Varmista, että muut henkilöt ovat ainakin 15 metrin päässä laitteen toimintasäteilä.
 - Vältä mahdollisuuksien mukaan märeillä, liukkaalla, liian kaltevalla tai jyrkällä maaperällä työskentelemistä. Käyttäjä saattaa helposti menettää tasapainon työskennellessään.
 - Vältä työskentelemistä märässä ruohossa, sateessa ja jos ukkosen vaara esiintyy ja erityisesti jos voi salamoida.
 - Huomioi tarkalleen maaperässä esiintyvät epäyhdenmukaisuudet (kuopat, ojat), kaltevat paikat, piilevät vaarat ja mahdollisten esteiden paikallaolo, jotka voivat rajoittaa näkyvyyttä.
 - Toimierittäin varovaisesti kalliojyrkänteiden, kuoppien tai penkereiden läheisyydessä.
 - Arvioi aina tuulensuuntaa äläkä työskentele vastatuuleen.
 - Älä käytä laitetta lähellä avonaisia ikkunoita.
 - Käytön aikana vältä poistetun materiaalin kerääntymistä tyhjensaluelle, sillä se voi joutua imuaukkoihin.
 - Varo liikennettä kun laitetta käytetään tien läheisyydessä.
 - Tulipalon välttämiseksi, älä jätä laitetta moottorin ollessa kuuma lehtien tai kuivan ruohon tai muun syttyvän materiaalin sekaan.

Käytännöt

- Työskentelyn aikana, kun laitetta käytetään puhaltimena, siitä on aina pidettävä kiinni niin, että oikea käsi pitää kiinni yläkavasta.
- Työskentelyn aikana, kun laitetta käytetään imurina (jos kuuluu toimintoihin), siitä on pidettävä kiinni aina kaksin käsin niin, että oikea käsi pitää kiinni yläkavasta ja vasen käsi alakavasta niin, että keruusäkki on käyttäjän vasemmalla puolella.
- Ota vakaa asento ja toimi varovaisesti.
- Pysy tasapainossa.

- Varo ettei laite törmää lujaa ulkopuolisiin esineisiin ja varo mahdollisia irtomateriaalin ja pölyn sinkoutumisia käytetyn ilman vuoksi.
- Älä suuntaa ilmavirtausta henkilöitä tai eläimiä kohti.
- Kun sitä käytetään puhaltimena, ole aina varovainen ettei siirretty materiaali tai ilmaan noussut pöly aiheuta loukkaantumisia henkilöille tai eläimille tai omaisuusvahinkoja.
- Imurina käytettäessä (jos kuuluu toimintoihin), älä laita esineitä manuaalisesti imuusaukkoon ja vältä imuroimasta kookkaita esineitä, jotka voivat vaurioittaa roottoria.
- Älä koskaan juokse vaan kävele.
- Pidä aina kasvoja, käsiä ja kehoa loitolla imuritulästä (jos sitä käytetään imurina, jos kuuluu toimintoihin) ja ilman poistoaukosta (kun sitä käytetään puhaltimena).
- Älä tuki ilmekanavia käynnistyksen äläkä laitteen käytön aikana.
- Pyörivät osat voivat aiheuttaa vakavia vammoja, vältä kosketusta pyöriiviin osiin niiden liikkeessä.
- Älä koske moottorin osiin jotka kuumenevat käytön aikana. Palovammojen vaara.
- ⚠ Jos työskentelyn aikana osia menee rikki tai tapahtuu onnettomuus, pysäytä heti moottori ja mene pois laitteen läheltä lisävahinkojen välttämiseksi. Jos tapahtuu loukkaantuminen, ryhdy tarvittaviin ensiaputoimenpiteisiin ja ota yhteyttä sairaanhoitohenkilökuntaan. Poista huolellisesti mahdolliset jätteet, jotka saattavat vahingoittaa henkilöitä tai eläimiä, jos niitä ei huomaa.
- ⚠ Pitkäaikainen altistuminen tärinöille saattaa aiheuttaa vammoja tai hermovaurioita (tunnetaan myös nimellä "Raynaudin ilmiö" tai "valkoinen käsi") erityisesti verenkierto-ongelmista kärsiville henkilöille. Oireet saattavat koskea käsiä, ranteita ja sormia ja tyyppisiä oireita ovat tuntoaistin häviäminen, puutuminen, ihottuma, kipu, värin häviäminen tai ihon rakenteelliset muutokset. Nämä vaikutukset saattavat voimistua kylmällä ilmalla ja/tai puristettaessa liikaa kahvoista. Oireiden ilmaantuessa on lyhennettävä laitteen käyttöaikaa ja otettava yhteyttä lääkäriin.

Käytön rajoitukset

- Työskentelyn aikana, kun laitetta käytetään puhaltimena, siitä on aina pidettävä kiinni niin, että oikea käsi pitää kiinni yläkavasta.
- Laitetta eivät saa käyttää henkilöt, jotka eivät pysty pitämään laitteesta tiukasti kiinni kaksin käsin ja/tai säilyttämään tasapainoa työskennellessään seisaallaan.

- Älä koskaan käytä laitetta jos suojukset ovat vahingoittuneet, ne puuttuvat tai niitä ei ole asennettu oikein.
- Älä koskaan käytä laitetta ellei kaikkia käyttötarkoitukseen vaadittavia lisävarusteita ole asennettu (puhallin tai imuri).
- Älä kytke pois, deaktivoi, irrota tai peukaloi paikalla olevia turvajärjestelmiä/mikrokytkimiä.
- Älä muuta moottorin säätöjä äläkä käytä sitä ylikierroksilla. Jos moottoria käytetään ylikierroksilla, henkilövahinkoisen vaara kasvaa.
- Älä altista laitetta liiallisille rasituksille, äläkä käytä pientä laitetta laajoihin töihin. Sopivan laitteen käyttö vähentää riskejä ja parantaa työn laatua.

2.4 HUOLTO, VARASTOINTI

Suorita säännöllinen huolto ja oikea varastointi laitteen turvallisuuden ja suorituskyvyn säilyttämiseksi.

Huolto

- Älä koskaan käytä laitetta, jos siinä on kuluneita tai vaurioituneita osia. Käyttöturvallisuuden kannalta on tärkeää, että rikkoutuneet osat vaihdetaan uusiin, eikä niitä korjata.
- Tulipalovaaran vähentämiseksi, tarkista säännöllisesti ettei öljyn ja/ tai polttoaineen vuotoja esiinny.
-  Näissä ohjeissa annetut melu- ja värinäarvot vastaavat laitteen käytössä syntyviä maksimiarvoja. Sovella ennalta ehkäiseviä toimenpiteitä estääksesi mahdollisten vahinkojen syntymistä, jotka johtuvat korkeasta melusta ja värinästä. Käytä laitetta vakaalla nopeudella, pidä kahvasta kiinni riittävällä voimalla, käytä laitetta minimikierroksilla työn suorittamiseksi, käytä kuulosuojaimia ja pidä toistuvia ja taukoja työn aikana.

Varastointi

- Älä aseta polttoainetta sisältävää laitetta tiloihin, joissa polttoaineen höyryt voivat syttyä liekistä, kipinästä tai erittäin kuumasta lämmönlähteestä.
- Tulipalon vaaran vähentämiseksi, älä jätä jäännösmateriaaleja sisältäviä säiliöitä sisätiloihin.

2.5 YMPÄRISTÖNSUOJELU

Ympäristönsuojelun tulee olla keskeisellä sijalla käytettäessä laitetta rauhanomaisen rinnakkaiselon ja ympäristön eduksi.

- Vältä aiheuttamasta häiriötä naapureille. Käytä laitetta vain järkevään aikaan (älä

käytä sitä aikaisin aamulla tai myöhään illalla, sillä se voi häiritä henkilöitä).

- Noudata tarkasti paikallisia säädöksiä, koskien pakkausten, öljyn, polttoaineen, suodattimien, kuluneiden osien tai minkä tahansa ongelmajätteen hävitystä. Näitä jätteitä ei saa heittää tavallisen sekajätteen joukkoon, vaan ne on kerättävä talteen erikseen ja vietävä niitä varten olevaan erilliseen jätteiden keräyspaikkaan, jossa niiden kierrätyksestä huolehditaan.
- Noudata tarkasti paikallisia säädöksiä, koskien jätteiden hävitystä.
- Kun laite otetaan pois käytöstä älä hylkää sitä luontoon vaan vie se kaatopaikalle paikallisia säädöksiä noudattaen.

3. LAITTEeseen TUTUSTUMINEN

3.1 LAITTEEN KUVAUS JA KÄYTTÖTARKOITUS

Tämä laite on puutarhanhoitoväline ja tarkemmin sanottuna selässä kannettava puhallin, johon syöttää virtaa polttomoottori.

Laitteeseen kuuluu pääasiallisesti kaksitahti polttomoottori, joka käynnistää roottorin, joka saa aikaan nopean ilmavirtauksen.

3.1.1 Käyttötarkoitus

Tämä laite on suunniteltu ja valmistettu:

- lehtien, ruohon ja muiden jätteiden siirtämiseen ja keräämiseen puhalluksen avulla. Kerätyn määrän on oltava painoltaan ja mitoiltaan kohtuullinen.

3.1.2 Väärä käyttö

Käyttö mihin tahansa muuhun tarkoitukseen, joka poikkeaa edellä mainituista, saattaa olla vaarallista ja aiheuttaa vahinkoja henkilöille ja/tai esineille. Sopimattomaksi käytöksi katsotaan (esimerkiksi, mutta ei ainoastaan):

- syttyvien tai räjähdysalttiiden tuotteiden, kuumien hiillosten tai hehkuvan materiaalin, palavien tupakoiden, lasinpalasten, terävien esineiden, metallisten esineiden, kivien tai muiden käyttäjälle ja muille vaarallisten esineiden kerääminen.
- puhallus kohti henkilöitä ja/tai eläimiä
- esineiden työntäminen imurillaan
- laitteen käyttö ilman valmistajan tarkoitukseenmukaisesti valmistamia eri käyttöön tarkoitettuja lisävarusteita tai

tarkoituksenmukaisista lisävarusteista poikkeavien lisävarusteiden käyttö.

- laitteen käyttö samanaikaisesti yhdessä useamman henkilön kanssa.

TÄRKEÄÄ Laitteen virheellinen käyttö saa takuun raukeamaan ja vapauttaa valmistajan kaikesta vastuusta siirtämällä käyttäjälle kaikki omista tai kolmansille osapuolille koituvista vahingoista tai loukkaantumisista siirtyvän vastuun.

3.1.3 Käyttäjätyyppi

Tämä laite on tarkoitettu kuluttajien käyttöön eli muille kuin ammattikäyttäjille. Tämä laite on tarkoitettu harrastuskäyttöön.

3.2 TURVAMERKINNÄT

Laitteeseen on kiinnitetty erilaisia merkkejä (kuva 2). Niiden tehtävänä on muistuttaa käyttäjää tarvittavista toimenpiteistä, jotta laitetta voitaisiin käyttää varovaisesti ja riittävän turvallisesti.

Merkkien merkitys:



VAROITUS! VAARA! Tämä laite saattaa olla vaarallinen käyttäjälleen ja muille jos sitä käytetään virheellisesti.



VAROITUS! Lue käyttöopas ennen tämän laitteen käyttöä.



Käytä kuulonsuojaimia, suojalaseja.



Älä altista vesisateelle (tai kosteudelle)



LENTÄVIEN OSIEN VAARA! Varo ilmavirran vuoksi mahdollisesti sinkoutuvia materiaaleja, jotka voivat aiheuttaa vakavia vammoja henkilöille tai esineille.



LENTÄVIEN OSIEN VAARA! Pidä kaikki henkilöt tai kotieläimet ainakin 15 metrin etäisyydellä käyttäessäsi laitetta!



Silpoutumisvaara! Pidä käsiä aina loitolla ilman sisäänmenoritilästä. Pyörivä roottori voi aiheuttaa vakavia onnettomuuksia.



Vakavien henkilövahinkojen vaara! Pidä loitolla liehuvat osat ilman sisäänmenoritilästä, sillä ne voivat tarttua roottoriin ja aiheuttaa vakavia onnettomuuksia.



Vakavien henkilövahinkojen vaara! Pidä hiukset loitolla ilman sisäänmenoritilästä, sillä ne voivat tarttua roottoriin ja aiheuttaa vakavia onnettomuuksia. Sido pitkät hiukset kiinni.

TÄRKEÄÄ Huonokuntoiset tai lukukelvottomat tarrat on vaihdettava. Pyydä tilalle uudet tarrat valtuutetulta laitekohtaiselta huoltokeskukselta.

3.3 TUOTTEEN TUNNISTUSTARRA

Tunnistustarrassa annetaan seuraavat tiedot (kuva 1).

1. Äänitehon taso
2. CE-vaatimustenmukaisuusmerkki
3. Valmistusvuosi
4. Laitetyyppi
5. Sarjanumero
6. Valmistajan nimi ja osoite
7. Tuotekoodi

Kirjoita laitteen tunnistustiedot tarrassa oleiviin tarkoituksenmukaisiin paikkoihin, joka on kiinnitetty takakanteen.

TÄRKEÄÄ Käytä tarrassa lukevia tunnistavia tietoja joka kerta kun valtuutettuun huoltokorjaamoon otetaan yhteyttä.

TÄRKEÄÄ Esimerkki vaatimuksenmukaisuusvakuutuksesta löytyy käyttöoppaan viimeisiltä sivuilta.

3.4 PÄÄOSAT

Laite on valmistettu seuraavista pääosista, joita vastaa seuraavat toiminnot (kuva 1):

- A. **Moottori:** antaa liikkeen roottorille.
- B. **Puhallusputki:** ilmavirran poistoon tarkoitettu osa.
- C. **Ohjaukahva:** sallii laitteen ohjausten käynnistyksen ja puhallusputken suuntaamisen.

- D. Polttoainesäiliö:** polttoaineen säilytysastia, joka syöttää moottoria.
- E. Tukilevy:** levy jonka päälle laite on asemoitu. Siihen kuuluu kahva, joka edesauttaa kuljetusta ja johon olkahihnat on kytketty laitteen käyttöä varten selässä. Se on varustettu tärinän vaimennusjärjestelmällä joka poistaa suurimman osan tärinästä toiminnan aikana.
- F. Olkahihnat:** kangashihnat, jotka olkien päälle asetettuina auttavat kannattelemaan laitteen painoa työskentelyn aikana.
- G. Kiristysavain:** työkalu, jota käytetään ruuvien, muttereiden ja pulttien kääntämiseen niiden kiristämiseksi tai löysentämiseksi.

2. Aseta putki (kuva 3.C) letkuun (kuva 3.B) huomioimalla, että ulkoneva osa (kuva 3.G) suuntaa alaspäin. Kiinnitä kiinnike ruuvimeisselillä, jotta putket saadaan pysyvästi kiinni.
3. Aseta ohjauskahvan tuki (kuva 3.H) putkeen (kuva 3.C), kohdistamalla sen ulkonevan osan kanssa (kuva 3.G). Aseta silmukka (kuva 3.I) ulkonevaan osaan (kuva 3.J).
4. Kiinnitä ohjauskahva (kuva 3.K) ja ruuvaa ruuvi kiinni (kuva 3.L).
5. Aseta kaapeli kahden läpivientisuojausläpi (kuva 3.M).
6. Kohdista putken tila (kuva 3.D) putkeen (kuva 3.C) kuuluvan ulkonevan (kuva osan kanssa (kuva 3.N). Työnnä putkea (kuva 3.C) ja käännä sitä 90° myötäpäivään siten, että se kytkeytyy pysyvästi.
7. Noudata kahdessa edellä kuvatuissa kohdissa annettua menetelmää putken (kuva 3.E), ja puhallusputken loppuosan asentamiseksi (kuva 3.F).

4. ASENNUS

TÄRKEÄÄ *Noudatettavat turvallisuusmääräykset on kuvattu luvussa 2. Noudata tarkalleen kyseisiä ohjeita estääksesi vakavia riskitilanteita tai vaaroja.*

Kuljetus- ja varastointiteknisistä syistä jotkin laitteen osat toimitetaan purettuina ja ne tulee koota pakkauksesta purkamisen jälkeen, seuraavia ohjeita noudattaen.

⚠ Pakkauksesta purkamisen ja laitteen asentaminen on suoritettava tasaisella ja kiinteällä tasolla, jossa on riittävästi tilaa laitteen ja pakkauksen liikkuttamiseen, käyttämällä aina tarkoituksenmukaisia välineitä. Älä käytä laitetta ennen kuin osassa "ASENNUS" annetut ohjeet on suoritettu loppuun.

4.1 ASENNUSOSAT

Pakkaus sisältää osat asennusta varten.

4.1.1 Pakkauksen purkamisen

1. Avaa pakkaus huolella ja varo osien hävittämistä.
2. Tutustu laatikossa olevaan dokumentaatioon, nämä ohjeet mukaan luettuina.
3. Ota pois laatikosta kaikki irralliset osat.
4. Ota laite pois laatikosta.
5. Hävitä laatikko ja pakkausmateriaalit paikallisten määräysten mukaisesti.

4.1.2 Puhallusputken ja ohjauskahvan asennus

1. Aseta letku (kuva 3.B) ilman ulostuloputkeen (kuva 3.A) ja kiinnitä kiinnike ruuvimeisselillä, jotta se saadaan pysyvästi kiinni.

4.1.3 Puhaltimen putkien irrottaminen

TÄRKEÄÄ *Pysäytä laite (kappale 6.5) aina kun puhallusputki irrotetaan.*

Putkityypin perusteella:

- Jos putki on kiinnitetty lukitusasennettavalla ulkonevalla osalla, kääntämällä sitä vastapäivään.
- Jos putki on kiinnitetty kiinnikkeillä, ruuvaa ne auki ruuvimeisselillä ja irrota putket.

5. HALLINTALAITTEET

5.1 KAASUVIPI

Kaasuvipu (kuva 4.A) sallii roottorin pyörimisnopeuden säädön.

Roottorin pyörimisnopeutta on säädettävä työstötyypin mukaan (luku 6.4.1) ja sitä voidaan säätää painamalla kaasuvipua enemmän tai vähemmän. Oikea työskentelynopeus saadaan kaasuttimen ollessa ääriasennossa.

5.2 KAASUTTIMEN SÄÄTÖVIPI JA MOOTTORIN PYSÄYTYS

Vivulla (kuva 4.B) on kaksi toimintoa:

1. Sen avulla moottori voidaan käynnistää ja pysäyttää.



Moottori pysähtyy (kuva 4.C).

Jos vipu on asetettu muihin suuntiin, moottori voidaan käynnistää ja ottaa käyttöön.

- Sen avulla voidaan säätää roottorin pyörimisnopeutta, pitämällä kaasutinta lukittuna haluttuun asentoon. Roottorin pyörimisnopeutta voidaan säätää kääntämällä vipua ala- tai yläsuuntaan. Enimmäisnopeus saadaan vipu täysin alasuuntaan käännetyinä.

HUOMAUTUS Kaasuttimen säätötoimintoa suositellaan käytettäväksi kun kyseessä on pitkät työt, jotta voidaan välttää kaasuttimen vivun jatkuvaa painamista.

5.3 RIKASTIMEN OHJAUS

Sitä käytetään moottorin käynnistämiseen kylmänä. Rikastimessa on kolme asentoa:



Asento A (kuva 5.A) - Rikastin on pois päältä (normaali toimintaja moottorin käynnistys lämpimänä).



Asento B (kuva 5.B) - Rikastin on keskiasennossa (moottorin käynnistämisen helpottamiseksi).



Asento C (kuva 5.C) - Rikastin on päällä (moottorin käynnistämistä varten kylmänä).

5.4 RYYPYTTIMEN PAINIKE (PRIMER)



Painamalla ryypyttimessä olevaa kumipainiketta ruiskutetaan polttoainetta kaasuttimeen edesauttamalla näin moottorin käynnistystä.

5.5 KAHVA MANUAALISTA KÄYNNISTYSTÄ VARTEN

Sallii moottorin manuaalisen käynnistykseen (kuva 6.A).

6. LAITTEEN KÄYTTÖ

TÄRKEÄÄ Noudatettavat turvallisuusmääräykset on kuvattu luvussa 2. Noudata tarkalleen kyseisiä ohjeita estääksesi vakavia riskitilanteita tai vaaroja.

6.1 ESITOIMENPITEET

Ennen työskentelyn aloittamista, on suoritettava erilaisia tarkistuksia ja toimenpiteitä työturvallisuuden ja työskentelytehon takaamiseksi.

Aseta laite vaaka-asentoon ja tukevasti maahan.

TÄRKEÄÄ Laite toimitetaan ilman polttoainetta.

6.1.1 Polttoaineen lisääminen

Ennen laitteen käyttöä, lisää polttoainetta. Seoksen valmistustapaa, polttoaineen tankkaamiseen liittyviä tapoja ja varotoimenpiteitä varten katso kappale 7.2, 7.3.

6.2 TURVALLISUUSTARKASTUKSET

Suorita seuraavat turvallisuustarkastukset ja tarkasta, että tulokset vastaavat taulukoissa annettuja.

⚠ Suorita turvallisuustarkastukset aina ennen käyttöä.

6.2.1 Yleistarkastus

Kohde	Tulos
Kahvat ja olkahihnat (kuva 1.E, 1.F)	Puhdistetut, kuivat, kiinnitetty oikein ja tiukasti kiinni laitteessa
Laitteessa olevat ruuvit	Kiristetty kunnolla (ei löystyneet)
Jäähdytysilman kulkureiitit	Ei tukossa
Puhallusputki (kuva 1.B)	Asennettu oikein.
Kaasutin (kuva 4.A)	Sen tulee liikkua vapaasti, sitä ei saa pakottaa.
Kaasuttimen säädin (kuva 4.B)	Sen tulee liikkua vapaasti, sitä ei saa pakottaa.
Roottori	Ei vahingoittumisen merkkejä
Suojat	Ei vahingoittumisen merkkejä
Laite	Ei vahingoittumisen tai kulumisen merkkejä

Ilmansuodatin (kuva 9.C, 9.D)	Puhdas
Sähkökaapelit ja sytytystulpan kaapeli	Eheät jotta kipinöiden syntymistä voitaisiin estää.
Sytytystulpan kupu (kuva 9.F)	Eheä ja asennettu oikein sytytystulpan päälle

6.2.2 Laitteen toimintatesti

Toimenpide	Tulos
Käynnistä laite (kappale 6.3)	Laite ei käynnisty. Roottori pyörii minimikierroksilla ja puhallusputkesta tulee vähän ilmaa.
Käytä kaasuvipua (kuva 4.A) / kaasuttimen säädintä (kuva 4.B)	Roottori pyörii ja puhallusputkesta tulee ilmaa.
Vapauta kaasuvipu (kuva 4.A) / kaasuttimen säädin (kuva 4.B)	Ohjauksen on palaututtava automaattisesti ja nopeasti neutraaliin asentoon. Roottori pyörii minimikierroksilla ja puhallusputkesta tulee vähän ilmaa.
Vie kaasuttimen säätö- ja moottorin pysäytysvipu "STOP"-asentoon (kuva 4.C)	Moottori pysähtyy. Roottori pysähtyy eikä puhallusputkesta tule ilmaa.

⚠ Jos mikä tahansa tuloksista poikkeaa seuraavissa taulukoissa osoitetuista arvoista, älä käytä laitetta! Toimita laite huoltokeskukseen laitekohtaisia tarkastuksia ja korjaustoimenpiteitä varten.

6.3 KÄYNNISTYS

TÄRKEÄÄ Laitteeseen on kiinnitetty tarra (kuva 2), jossa annetaan yhteenveto käynnistyksen päävaiheista. Sen tehtävänä on antaa pikaohje eikä se korvaa alla kuvattuja menetelmiä.

- Ota vakaa ja paikoillaan oleva asento
- Varmista, että puhallusputkea ei ole suunnattu mahdollisia paikalla olevia henkilöitä tai roskea kohti

TÄRKEÄÄ Rikkoontumisen välttämiseksi älä vedä käynnistysnarua koko pituudelta, älä anna sen hioutua vasten narun ohjainreiän reunoja ja vapauta kahva vähitellen välttämällä sen palautumista takaisin holtittomasti.

TÄRKEÄÄ Älä koskaan kierrä käynnistysnarua käden ympärille.

6.3.1 Kylmäkäynnistys

⚠ "Kylmäkäynnistyksellä" tarkoitetaan käynnistystä, joka suoritetaan kun moottorin pysähtymisestä on kulunut ainakin 5 minuuttia tai polttoaineen täytön jälkeistä käynnistystä.

- Esikiihdytä moottoria viemällä kaasuttimen säätövipu (kuva 4.B) vähän yli liikerajan keskikohtaan.
- Laita rikastin päälle kääntämällä vipu asentoon «C» (kuva 5.C).
- Paina ryyppytimen painiketta (kuva 5.D) 10 kertaa kaasuttimen käynnistyksen edesauttamiseksi.
- Pidä laitetta maassa painamalla sitä toisella kädellä, ettet menetä kontrollia käynnistysvaiheessa (kuva 6.B).
- Tähän laitteeseen kuuluu EASY-START -toiminto. Vedä käynnistysnupista tasaisesta nykimättä sitä voimakkaasti (käynnistys tapahtuu liikeradan lopussa). Vedä muutaman kerran, kunnes havaitset ensimmäisiä käynnistysääniä.
- Vie rikastin asentoon «B» (kuva 5.B).
- Vedä käynnistyskahvasta uudelleen, kunnes moottori käynnistyy säännöllisesti.
- Anna moottorin käydä vähintään minuutin ajan sen lämmittämiseksi.
- Kytke rikastin pois päältä (kuva 5.A), viemällä vipu asentoon «A».
- Vie kaasuttimen säätövipu (kuva 4.B) minimiasentoon kytkeäksesi pois päältä esikaasuttimen ja asettaaksesi moottorin minimikierroksille.

TÄRKEÄÄ Jos käynnistysnarun kahvaa käytetään toistuvasti rikastimen ollessa päällä, moottori saattaa kastua ja tämä voi vaikeuttaa käynnistämistä. Jos moottori jumittuu (katso kappale 14.5).

6.3.2 Käynnistys lämpimänä

Lämpimänä käynnistämiseksi (heti moottorin pysähtymisen jälkeen):

- Sen jälkeen seuraa edellisen toimenpiteen kohtia 1 - 3 - 4 - 6 - 7 - 9 - 10 (kappale 6.3.1).

6.3.3 Olkahihnojen käyttö

Olkahihnat on puettava päälle laitteen käynnistyksen jälkeen. Olkahihnat ja valjaat on säädettävä käyttäjän pituuden ja kehonrakenteen mukaan.

1. Pue olkahihna normaalin repun tapaan (kuva 7.A).
2. Sulje punaiset kiinnityssoljet vasemmallalla kyljellä ja vyötäröllä.
3. Kiristä hihnat siten, että paino jakautuu tasaisesti olkapäille.
4. Puhallusputken painon kannattelemiseksi, kytke liitin (kuva 7.B) ohjauskahvan tukeen (kuva 7.C), ja sulje musta kiinnityssolki oikeassa olkahihnassa (kuva 7.D).

6.4 TYÖSKENTELY

⚠ Työskentelyn aikana laitteesta on aina pidettävä kiinni niin, että oikea käsi pitää kiinni ohjauskahvasta (kuva 15).

6.4.1 Nopeuden säätö

Roottorin nopeus tulee säätää siirrettävän materiaalin mukaan:

- käytä alhaista puhallusnopeutta kun kyseessä ovat kevyet materiaalit ja nurmikolla olevat pienet oksat
- käytä keskimääräistä puhallusnopeutta siirrettäessä ruohoa ja kevyitä lehtiä asfaltilla tai kovalla maalla
- käytä korkeaa puhallusnopeutta (kiihdyttimen kytkin rajaliikkeessä) kun kyseessä ovat painavimmat materiaalit, kuten tuore lumi tai suuri likämäärä.

6.4.2 Käyttövinkkejä

Ohjauskahvan asennon ja kallistuksen säätö on mahdollista (kuva 3.K) siten, että saadaan mukava työasento.

Säätämiseksi:

- Ruuvaa auki ruuvi (kuva 3.L).
- Kallistuksen säätämiseksi, taivuta ohjauskahvaa eteen- tai taaksepäin.
- Asennon säätämiseksi, anna ohjauskahvan tuen liukua eteen- tai taaksepäin.
- Kun säätö on päättynyt, ruuvaa kiinni ruuvi (kuva 3.L).

Etene hitaasti pitämällä puhallusputken päätä sopivalla etäisyydellä maasta (kuva 8.A).

Estääksesi poistettavan materiaalin hajaantumista, suuntaa puhallusilma materiaalikasan ulkoreunoja kohti. Älä koskaan puhalla kasan keskelle.

TÄRKEÄÄ Pysäytä laite (kappale 6.5) liikuttaessa työskentelyalueiden välillä.

6.5 PYSÄYTYS

Laitteen pysäyttämiseksi:

1. Vapauta kaasuvipu (kuva 4.A) ja vie kaasuvipu liikerajan alkuun (kuva 4.B) ja anna moottorin käydä minimikiirroksilla muutaman sekunnin ajan.
2. Vie vipu (kuva 4.B) «STOP»-asentoon (kuva 4.C).
3. Odota, että roottori pysähtyy.

⚠ Kun laite on pysäytetty kuluu useampi sekunti ennen kuin roottori pysähtyy.

⚠ Moottori saattaa olla kuuma heti sammuttamisen jälkeen. Älä koske. On olemassa vaara saada palovammoja.

TÄRKEÄÄ Pysäytä laite (kappale 6.5) ja irrota sytytystulpan kupu (kuva 9.F) aina kun laite jätetään ilman valvontaa tai sitä ei käytetä.

TÄRKEÄÄ Pysäytä laite (kappale 6.5) liikuttaessa työskentelyalueiden välillä.

6.6 KÄYTÖN JÄLKEEN

- Irrota sytytystulpan kupu (kuva 9.F).
- Anna moottorin jäähtyä ennen laitteen asettamista säilytystiloihin.
- Suorita puhdistus (kappale 7.4).
- Tarkista, ettei paikalla ole löystyneitä tai vahingoittuneita osia. Tarpeen vaatiessa vaihda vahingoittuneet osat ja kiristä mahdollisesti löystyneet ruuvit ja pultit tai otta yhteys valtuutettuun huoltokeskukseen.

7. SÄÄNNÖLLINEN HUOLTO

7.1 YLEISTÄ

TÄRKEÄÄ Noudatettavat turvallisuusmääräykset on kuvattu luvussa 2. Noudata tarkalleen kyseisiä ohjeita estääksesi vakavia riskitilanteita tai vaaroja.

⚠ Ennen huoltotoimenpiteiden alkamista:

- Pysäytä laite
- Irrota sytytystulpan kupu (kuva 9.F)
- Odota, että moottori on jäähtynyt kunnolla
- Lue vastaavat käyttöohjeet
- Käytä sopivaa vaatetusta, työkaluneita ja suojalaseja

- Toimenpiteiden suoritusmahdollisuus ja tyyppi on annettu "Huoltotaulukossa" (ks. luku 13). Taulukon tarkoituksena on auttaa

- säilyttämään laite tehokkaana ja turvallisena. Siinä on esitelty tärkeimmät toimenpiteet sekä niiden kaikkien suoritusiheydet. Suorita vastaava toimenpide ensimmäiseksi vastaantulevan määräjän yhteydessä.
- Ei-alkuperäisten varaosien ja lisävarusteiden käyttö voi vaikuttaa negatiivisesti laitteen toimintaan ja turvallisuuteen. Valmistaja ei vastaa kyseisten tuotteiden aiheuttamista vahingoista tai vammoista.
 - Alkuperäiset varaosat vaihdetaan huoltokorjaamoiden ja valtuutettujen jälleenmyyjien toimista.
 - Älä koskaan käytä laitetta, jos siinä on kuluneita tai vaurioituneita osia. Vaurioituneet osat täytyy vaihtaa, eikä koskaan korjata.

TÄRKEÄÄ *Kaikki huolto- ja säätötoimenpiteet joita ei ole kuvattu tässä käyttöohjeessa on suoritettava jälleenmyyjän tai ammattitaitoisen huoltokeskuksen toimesta.*

7.2 POLTTOAINESEOKSEN VALMISTUS

Laite on varustettu kaksitahtisella moottorilla ja vaatii bensiinistä ja voiteluöljystä valmistetun seoksen.

TÄRKEÄÄ *Pelkkä bensiinin käyttäminen vaurioittaa laitetta ja aiheuttaa takuun raukeamisen.*

TÄRKEÄÄ *Käytä ainoastaan laadukkaita polttoaineita ja voiteluaineita suoritustason säilyttämiseksi ja mekaanisten osien kestävyvyyden takaamiseksi.*

7.2.1 Bensiinin ominaisuudet

Käytä lyijytöntä bensiiniä (vihreä), jonka oktaaniarvo on vähintään 90.

TÄRKEÄÄ *Lyijytön bensiini muodostaa helposti sakkaa säilytysastiaan, jos sitä säilytetään yli 2 kuukautta. Käytä aina tuoretta bensiiniä!*

7.2.2 Öljyn ominaisuudet

Käytä ainoastaan erittäin laadukasta synteettistä öljyä, joka on tarkoitettu kaksitahtimoottoreille, JASO FC:n minimimääräysten mukaan. Tämän tyyppisille moottorille tarkoitettuja öljyjä löytyy jälleenmyyjältä. Nämä öljyt pystyvät tarjoamaan korkealuokkaisen suojan. Näiden öljjen käyttö mahdollistaa 2,5 % seoksen tekemisen, joka koostuu 1 osasta öljyä 40 osasta bensiiniä.

7.2.3 Seoksen valmistus ja säilytys

Taulukossa annetaan bensiini- ja öljymäärät sekoituksen valmistamiseksi.

Bensiini	Synteettinen öljy, kaksitahtinen
litraa	litraa
1	0,025
2	0,050
3	0,075
5	0,125
10	0,250

Seoksen valmistamiseksi:

1. Laita sopivaan kanisteriin noin puolet bensiinimäärästä.
2. Lisää kaikki öljy.
3. Lisää loppu bensiinistä.
4. Sulje korkki ja ravistele voimakkaasti.

TÄRKEÄÄ *Seos vanhenee. Älä valmista liikaa seosta, jottei pääse kehittymään sakkaa.*

TÄRKEÄÄ *Merkitse selkeästi ja pidä erillään bensiiniä ja seosta sisältävät säilytysastiat, etteivät ne sekoitu käyttöhetkellä.*

TÄRKEÄÄ *Puhdista säännöllisesti bensiiniä ja seosta sisältävät säilytysastiat mahdollisten sakkautumien poistamiseksi.*

7.3 POLTTOAINEEN TÄYTTÖ

⚠ Polttoaineen täyttö on suoritettava laite pysäytettynä ja syytystulpan kupu irrotettuna.

Ennen täyttöä:

1. Ravista voimakkaasti polttoainetankkia.
2. Laita laite tasaiselle pinnalle vakaaseen asentoon polttoaineseoksen säiliön korkki ylöspäin

HUOMAUTUS *Polttoaineseoksen korkissa (kuva 11.A) on tämä symboli:*



Polttoaineseoksen säiliö

3. Puhdista polttoainesäiliön korkki ja ympäröivä alue ettei täyten aikana pääse likaa säiliöön.
4. Avaa polttoainesäiliön tankki varovaisesti niin, että paine purkautuu vähitellen.

5. Täytä suppilon avulla varoen täyttämästä piriipintaan.

7.4 LAITTEEN JA MOOTTORIN PUHDISTUS

Vähentääksesi tulipalon riskiä puhdista laite ja erityisesti moottori lehdistä ja oksista.

- Puhdista laite aina käytön jälkeen käyttämällä puhdasta ja neutraaliin pesuaineeseen kostutettua puhdasta liinaa.
- Poista kosteusjämmät käyttämällä pehmeää ja kuivaa liinaa. Kosteus voi saada aikaan sähköiskujen vaaran.
- Älä käytä aggressiivisia pesuaineita tai liuottimia muoviosien tai kahvojen puhdistamisessa.
- Älä käytä vesisuihkuja ja vältä kastamasta moottoria ja sähköosia.
- Pidä roottori aina puhtaana ja vapaana pölystä ja jäämistä puhaltamalla paineilmaa ritilän läpi. Älä suihkuta roottoriin vettä.
- Moottoria vahingoittavan ylikuumentumisen estämiseksi, varmista aina, että jäähdytysilman imuritilat ovat puhtaat eikä niissä esiinny jäämiä.

7.5 MUTTERIT JA KIINNITYSRUUVIT

- Varmista aina, että ruuvit ja mutterit ovat tiukasti kiinni, jotta laite olisi aina turvallinen ja käyttövalmis.
- Tarkista säännöllisesti, että kahvat on kiinnitetty tiukasti.

8. YLIMÄÄRÄINEN HUOLTO

8.1 ILMANSUODATTIMEN PUHDISTUS

TÄRKEÄÄ *Ilmansuodattimen puhdistus on tärkeää laitteen hyvälle toiminnalle ja kestävyydelle. Älä työskentele ilman suodatinta tai viallisella suodattimella, jotta moottori ei vahingoitu.*

Puhdistus on suoritettava aina 8-10 työtunnin välein.

Puhdistaaksesi suodattimen:

1. Ruuvaa auki kaksi nuppia (kuva 9.A) ja irrota kansi (kuva 9.B).
2. Irrota paperisuodatin (kuva 9.C) ja sienisuodatin (kuva 9.D).
3. Puhalla paperisuodattimen pölyjen ja jäämien poistamiseksi (kuva 10.A).
4. Pese sienisuodatin vedellä (kuva 10.B).

TÄRKEÄÄ *Älä käytä bensiniä, pesuaineita tai muuta suodattimen puhdistamiseksi.*

5. Jätä sienisuodatin kuivumaan ilmaan.
6. Puhdista suodattimen kotelo ulkoapäin pölystä, jäämistä tai liasta.
7. Aseta suodattavat elementin paikoilleen (kuva 9) (varmista, että sienisuodatin on kuiva).
8. Aseta kansi paikoilleen (kuva 9.B), kiinnittämällä nupit (kuva 9.A).

8.2 SYTYTYSTULPAN TARKASTUS

Sytytystulppaan (kuva 9.G) päästään irrottamalla kupu (kuva 9.F).

Sytytystulppa on korvattava samanlaisella, jos elektrodit palavat tai eristys on vaurioitunut ja joka tapauksessa 100 käyttötunnin välein.

Sytytystulppaa koskevia toimenpiteitä varten käänny jälleenmyyjän tai valtuutetun huoltokeskuksen puoleen. Tutustu huoltotaulukkoon ja ongelmien ratkaisutaulukkoon sytytystulppaa koskevia toimenpiteitä varten.

8.3 KÄYNNISTYSNARU

Käynnistysnaru on vaihdettava jälleenmyyjän toimesta, kun siinä näkyy ensimmäiset kulumisen merkit.

8.4 KAASUTTIMEN SÄÄTÄMINEN

Kaasutin on säädetty tehtaalla niin, että käyttäjä saa maksimisuorituksen jokaisessa tilanteessa mahdollisimman pienillä myrkyllisillä päästöillä, voimassa olevia säädöksiä noudattaen.

Jos laitteen suorituskyky ei ole tyydyttävä, ota yhteyttä jälleenmyyjään kaasutuksen ja moottorin tarkistusta varten.

Kaasuttimen säätäminen:

T = miniminopeuden säätö

L = polttoaineseoksen säätö matalilla nopeuksilla

H = polttoaineseoksen säätö korkeilla nopeuksilla

9. VARASTOINTI

TÄRKEÄÄ *Noudatettavat turvallisuusmääräykset varastoinnin aikana on kuvattu kappaleessa 2.4. Noudata tarkalleen kyseisiä ohjeita estääksesi vakavia riskitilanteita tai vaurjoja.*

9.1 LAITTEEN VARASTOINTI

Kun laitetta on varastoitava yli 2-3 kuukautta, suorita muutamia toimenpiteitä estääksesi ongelmien syntymistä kun laite otetaan uudelleen käyttöön tai pysyviä vahinkoja moottorille.

Ennen laitteen paikoilleen asettamista:

1. Tyhjennä polttoainetankki ulkosalla ja moottori kylmänä.
2. Laita moottori miniminopeudelle ja jätä se käyntiin niin, että säiliössä ja kaasuttimessa oleva polttoaine kuluu kokonaan.
3. Anna moottorin jäähtyä.
4. Puhdista laite huolella.
5. Tarkista, ettei paikalla ole löystyneitä tai vahingoittuneita osia. Tarpeen vaatiessa vaihda vahingoittuneet osat ja kiristä mahdollisesti löystyneet ruuvit ja pultit tai ota yhteys valtuutettuun huoltokeskukseen.
6. Varastoi laite:
 - kuivaan ympäristöön
 - sääolosuhteilta suojaan
 - paikkaan, johon lapset eivät pääse.
 - varmista, että avaimet tai huollossa käytetyt työkalut on poistettu.

Kun laite otetaan käyttöön:

1. Valmistelee laite (luku 6).

10. LIIKUTTAMINEN JA KULJETUS

Aina laitetta liikuteltaessa tai kuljettaessa:

- Pysäytä laite (kappale 6.5).
- Odota, että roottori pysähtyy.
- Irrota sytytystulpan kupu (kuva 9.G).
- Tartu kiinni pelkästään laitteen kahvoista ja kohdista putket niin etteivät ne muodosta esteitä.

Kun laitetta kuljetetaan ajoneuvolla:

- irrota putket
- kiinnitä laite huolellisesti köysillä tai kettingeillä.
- asemoi se siten, ettei siitä aiheudu vaaraa.

11. HUOLTO JA KORJAUS

Käyttöopas sisältää kaikki laitteen käyttöön ja käyttäjän suorittamaan oikeaan

perushuoltoon tarvittavat ohjeet. Kaikki säätö- ja huoltotoimenpiteet, joita ei ole kuvattu tässä ohjekirjassa tulee suorittaa jälleenmyyjän tai jonkin muun huoltokeskuksen toimesta, joka tuntee laitteen ja jolla on erityistyökalut niin, että työ suoritetaan oikein ja säilytetään laitteen alkuperäinen turvallisuustaso.

Epäsopivissa paikoissa tai epäpätevien henkilöiden suorittamat toimenpiteet saavat takuun ja valmistajan vastuun raukeamaan.

- Vain valtuutetut huoltokorjaamot suorittavat korjaus- ja huoltotoita takuun puitteissa.
- Valtuutetut huoltokorjaamot käyttävät vain alkuperäisiä varaosia. Alkuperäiset varaosat ja varusteet on kehitetty tarkoituksenmukaisesti laitteille.
- Alkuperäiset varaosat ja varusteet on kehitetty tarkoituksenmukaisesti laitteille.
- Ei-alkuperäisiä varaosia ja varusteita ei hyväksytä. Ei-alkuperäisten varaosien ja varusteiden käyttö vaarantaa laitteen turvallisuutta ja vapauttaa valmistajan kaikesta velvollisuudesta tai vastuusta.
- On hyvä jättää laite kerran vuodessa valtuutettuun huoltokeskukseen turvalaitteiden huoltoon, apua ja tarkastusta varten.

12. TAKUUSUOJA

Takuu kattaa kaikki materiaali- ja valmistusviat. Käyttäjän on noudatettava huolellisesti kaikkia liitteenä annettussa dokumentaatiossa olevia ohjeita.

Takuu ei koske vahinkoja, jotka syntyvät seuraavista seikoista:

- Liitteenä annettuun dokumentaation ei ole tutustuttu.
- Huolimattomuus.
- Käyttö ja asennus on suoritettu väärin tai niitä ei ole sallittu.
- Alkuperäisiä varaosia ei ole käytetty.
- Jos on käytetty varaosia, joita valmistaja ei ole toimittanut tai hyväksynyt.

Lisäksi tämä takuu ei kata:

- Normaalien kulutusmateriaalien kulumista.
- Normaalialia kulumista.

Hankkijaa suojaa omassa maassa voimassa olevat lait. Omassa maassa voimassa olevia oikeuksia ei millään tavoin rajoiteta tällä takuulla.

13. HUOLTOTAULUKKO

Toimenpide	Tiheys	Kappale
LAITE		
Kaikkien kiinnitysten tarkastus	Ennen jokaista käyttöä	7.5
Turvallisuustarkastukset / Ohjainten tarkastus	Ennen jokaista käyttöä	6.2
Yleinen puhdistus ja tarkastus	Jokaisen käytön jälkeen	7.4
MOOTTORI		
Polttoaineen tason tarkastus/lisäys	Ennen jokaista käyttöä	7.3
Yleinen puhdistus ja tarkastus	Jokaisen käytön jälkeen	7.4
Ilmansuodattimen puhdistus	8-10 tuntia / jokaisen kauden lopussa	8.1
Sytytystulpan puhdistus	10 tuntia / jokaisen kauden lopussa	***
Sytytystulpan vaihto	100 tuntia / jokaisen kauden lopussa	***

*** Toimenpide, jonka saa suorittaa joko jälleenmyyjä tai valtuutettu huoltokeskus

14. VIKOJEN PAIKANNUS

VIKA	MAHDOLLINEN SYY	KORJAUSTOIMENPIDE
1. Moottori ei käynnisty tai ei pysy käynnissä	Käynnistysmenettely on väärä	Noudata ohjeita (kappale 6.3).
	Sytytystulppa likainen tai elektrodien välinen etäisyys väärä	Tarkista sytytystulppa (kappale 8.2).
	Ilmansuodatin tukossa	Puhdista ja/tai vaihda suodatin (kappale 8.1).
	Kaasutus ei toimi oikein	Ota yhteyttä valtuutettuun huoltokeskukseen.
2. Moottori käynnistyy, mutta teho puuttuu.	Ilmansuodatin tukossa	Puhdista ja/tai vaihda suodatin (kappale 8.1).
	Kaasutus ei toimi oikein	Ota yhteyttä valtuutettuun huoltokeskukseen.
3. Moottori toimii epäsäännöllisesti tai moottorissa ei ole tehoa kuormituksen alaisena.	Sytytystulppa likainen tai elektrodien välinen etäisyys väärä	Tarkista sytytystulppa (kappale 8.2).
	Kaasutus ei toimi oikein	Ota yhteyttä valtuutettuun huoltokeskukseen.
4. Moottori tuottaa liikaa savua.	Seoksen kokoonpano väärä	Valmista seos ohjeiden mukaan (kappale 7.2).
	Kaasutus ei toimi oikein	Ota yhteyttä valtuutettuun huoltokeskukseen.
5. Moottori on jumittunut	Käynnistysnuppia on painettu useaan kertaan rikastin päällä	Irrota sytytystulppa (kappale 8.2) ja vedä käynnistysnarun kahvasta kevyesti (kuva 6.A) poistaaksesi liiallisen polttoaineen; kuivaa sitten sytytystulpan elektrodit ja asenna se takaisin moottoriin.
6. Moottori pyörii mutta ilmaa ei tule puhallusputkesta	Puhallusputki tukkeutunut tai jumissa	Pysäytä laite ja poista mahdolliset tukkeumat.

VIKA	MAHDOLLINEN SYY	KORJAUSTOIMENPIDE
7. Liiallista melua ja/tai tärinää työstön aikana	Löystyneitä tai vahingoittuneita osia	Pysäytä laite ja irrota sytytystulpan johto (kuva 9.F). Tarkista mahdolliset vauriot Tarkista onko laitteessa löystyneitä osia ja kiristä ne Tarkistuta laite, suorita osien vaihdot tai korjaustoimenpiteet valtuutetussa huoltokeskuksessa.
8. Laite on osunut vieraaseen esineeseen	Vahingoittunut tai löystyneitä osia	Pysäytä laite ja irrota sytytystulpan johto (kuva 9.F). Tarkista mahdolliset vauriot Tarkista onko laitteessa löystyneitä osia ja kiristä ne Tarkistuta laite, suorita osien vaihdot tai korjaustoimenpiteet valtuutetussa huoltokeskuksessa.
9. Laite savuttaa sen toiminnan aikana	Puhallin vahingoittunut.	Laitetta ei saa käyttää. Pysäytä laite välittömästi, irrota sytytystulpan johto ja ota yhteyttä huoltokeskukseen.

Jos ongelmat jatkuvat sen jälkeen kun olet suorittanut yllämainitut toimenpiteet, ota yhteyttä jälleenmyyjään.



SOMMAIRE

1. GÉNÉRALITÉS	1
2. NORMES DE SÉCURITÉ	2
3. CONNAÎTRE LA MACHINE	5
3.1 Description de la machine et utilisation prévue	5
3.2 Signalétique de sécurité	5
3.3 Étiquette d'identification produit.....	6
3.4 Principaux composants	6
4. MONTAGE.....	6
4.1 Composants pour le montage.....	6
5. COMMANDES DE CONTRÔLE.....	7
5.1 Levier de commande accélérateur	7
5.2 Levier régulateur d'accélération et arrêt moteur	7
5.3 Commande démarreur.....	7
5.4 Touche de commande du dispositif d'amorçage (Primer)	8
5.5 Poignée de démarrage manuel	8
6. UTILISATION DE LA MACHINE.....	8
6.1 Opérations préliminaires.....	8
6.2 Contrôles de sécurité	8
6.3 Démarrage.....	9
6.4 Fonctionnement.....	9
6.5 Arrêt.....	10
6.6 Après l'utilisation	10
7. ENTRETIEN PÉRIODIQUE	10
7.1 Généralités	10
7.2 Préparation du mélange	11
7.3 Ravitaillement en carburant.....	11
7.4 Nettoyage de la machine et du moteur	12
7.5 Écrous et vis de fixation	12
8. ENTRETIEN EXTRAORDINAIRE	12
8.1 Nettoyage du filtre à air	12
8.2 Contrôle de la bougie.....	12
8.3 Lanceur.....	12
8.4 Réglage du carburateur.....	12
9. STOCKAGE.....	13
9.1 Stockage de la machine.....	13
10. MANUTENTION ET TRANSPORT	13
11. ASSISTANCE ET RÉPARATIONS	13
12. COUVERTURE DE LA GARANTIE.....	13
13. TABLEAU DES OPÉRATIONS D'ENTRETIEN	14
14. IDENTIFICATION DES ANOMALIES.....	14

1. GÉNÉRALITÉS

1.1 COMMENT CONSULTER LE MANUEL

Dans le texte de ce manuel, certains paragraphes contenant des informations très importantes pour la sécurité ou le fonctionnement sont signalés de différentes façons, comme indiqué ci-après :

REMARQUE ou **IMPORTANT** ajoute des précisions ou d'autres éléments à ce qui vient d'être indiqué, afin d'éviter d'endommager la machine ou de causer des dommages.

Le symbole  attire l'attention sur un danger. Le non-respect de l'avertissement comporte le risque de provoquer des lésions à l'opérateur ou à des tiers et/ou des dommages.

Les paragraphes entourés d'un cadre en pointillés gris indiquent des caractéristiques en option qui ne sont pas présentes sur tous les modèles mentionnés dans ce manuel. Vérifier si cette caractéristique est présente sur son propre modèle.

Toutes les indications "avant", "arrière", "droite" et "gauche" se réfèrent à la position de travail de l'opérateur.

1.2 RÉFÉRENCES

1.2.1 Figures

Les figures sur ce mode d'emploi sont numérotées 1, 2, 3, et ainsi de suite. Les éléments indiqués sur les figures sont marqués par les lettres A, B, C, et ainsi de suite. Une référence à l'élément C sur la figure 2 est indiquée de la façon suivante: « Voir fig. 2.C » ou simplement « (Fig. 2.C) ». Les figures sont données à titre indicatif. Les pièces effectives peuvent varier par rapport aux pièces illustrées.

1.2.2 Titres

Le manuel est divisé en chapitres et en paragraphes. Le titre du paragraphe « 2.1

de sécurité ». Les références à des titres ou paragraphes sont signalées par l'abréviation chap. ou par. suivie du numéro correspondant. Exemple : « chap. 2 » ou « par. 2.1 ».

2. NORMES DE SÉCURITÉ

2.1 FORMATION

 **Se familiariser avec les commandes et avec la bonne utilisation de la machine. Apprendre à arrêter rapidement la machine. Le non-respect des avertissements et des instructions peut causer des incendies et/ou de graves lésions.**

- Ne jamais permettre à des enfants ou à des personnes ne connaissant pas suffisamment les instructions d'utiliser la machine. La réglementation locale peut fixer un âge minimum pour l'utilisateur.
- Ne jamais utiliser la machine en cas de fatigue ou de malaise de l'utilisateur, ou en cas de consommation de médicaments, de drogues, d'alcool ou de substances dangereuses pour les capacités de réflexe et de concentration.
- Se rappeler que l'opérateur ou l'utilisateur est responsable des accidents et des imprévus qui peuvent arriver à d'autres personnes ou à leurs biens. L'utilisateur est responsable de l'évaluation des risques potentiels du terrain à travailler et de la mise en place de toutes les précautions nécessaires pour assurer sa sécurité et celle d'autrui, en particulier sur les terrains en pente, les sols accidentés, glissants ou instables.
- Si la machine est cédée ou prêtée à des tiers, vérifier que l'utilisateur prenne connaissance des consignes d'utilisation contenues dans le présent manuel.

2.2 OPÉRATIONS PRÉLIMINAIRES

Équipements de protection individuelle (EPI)

- Porter des vêtements adaptés, chaussures de travail résistantes à semelles antidérapantes et pantalons longs. Ne pas actionner la machine à pieds nus ou en sandales. Porter un casque anti-bruit pour protéger l'ouïe, des gants antivibration, des lunettes de protection, des demi-masques antipoussière.
- Cette machine est extrêmement bruyante et exige l'utilisation de protections d'oreilles.
- L'utilisation de protections acoustiques peut réduire la capacité d'entendre d'éventuels avertissements (cris ou

alarmes). Faire très attention à ce qui se déroule autour de la zone de travail.

- Ne pas porter d'écharpes, chemisiers, colliers, bracelets, vêtements flottants, ou munis de lacets ou de cravates et de toute façon tout accessoire pendant ou long susceptible de s'accrocher dans la machine ou dans des objets et des matériaux présents sur le lieu de travail.
- Serrer adéquatement les cheveux longs.

Zone de travail / Machine

- Contrôler à fond toute la zone de travail et utiliser un râteau ou un balai pour enlever à la main les détritres et enlever tout ce qui pourrait être projeté par la machine (emploi comme souffleur), ou ce qui pourrait boucher le tuyau d'aspiration (emploi comme aspirateur), ou être source de danger (cailloux, branches, fils de fer, os, etc.).
- Dans des conditions de terrain empoussiéré, il est conseillé d'humidifier légèrement la surface.

Moteurs à explosion : carburant

 **DANGER!** L'essence et le mélange sont hautement inflammables.

 **DANGER!** Le carburant est hautement inflammable.

- Conserver l'essence et le mélange dans des récipients homologués pour cet usage, dans des lieux sûrs, loin de toute source de chaleur ou de flammes nues.
- S'assurer que les récipients et la zone de stockage du carburant soient libres de résidus d'herbes, feuilles ou gras excessif.
- Ne pas laisser les récipients à la portée des enfants.
- Ne pas fumer pendant la préparation du mélange, pendant le ravitaillement ou l'appoint de carburant et chaque fois que l'on manipule du carburant.
- Faire l'appoint de carburant en utilisant un entonnoir et uniquement en plein air.
- Éviter d'inhaler les vapeurs de carburant.
- N'ajoutez jamais du carburant, et n'enlevez jamais le bouchon du réservoir, lorsque le moteur est en fonctionnement ou est chaud.
- Ouvrir lentement le bouchon du réservoir, en laissant diminuer progressivement la pression interne.
- Ne pas approcher de flammes à l'orifice du réservoir pour vérifier le contenu.
- Ne pas faire démarrer le moteur si du carburant a été répandu ; éloigner la machine de la zone où le carburant a été renversé, et éviter de créer toute possibilité d'incendie tant que le carburant ne s'est pas évaporé et que les vapeurs ne se sont pas dissipées.

- Nettoyer immédiatement toute trace de carburant éventuellement versée sur la machine ou sur le terrain.
- Remettre et serrer correctement les bouchons du réservoir et du récipient du carburant.
- Ne jamais remettre la machine en marche à l'endroit où l'on a fait le plein de carburant ; le démarrage du moteur doit se faire à une distance d'au moins 3 mètres de l'endroit où l'on a effectué le remplissage de carburant.
- Éviter que les vêtements n'entrent en contact avec le carburant et, dans un tel cas, changer de vêtements avant de faire démarrer le moteur.

2.3 PENDANT L'UTILISATION



Zone de travail

- Ne pas actionner le moteur dans des espaces fermés, où de dangereuses fumées de monoxyde de carbone peuvent s'accumuler. Les opérations de démarrage doivent s'effectuer en plein air ou dans un endroit suffisamment aéré. Ne pas oublier que les gaz d'échappement sont toxiques.
- Pendant le démarrage de la machine ne pas diriger le silencieux, et donc les gaz d'échappement, vers des matières inflammables.
- Ne pas utiliser la machine dans des environnements à risque d'explosion, en présence de liquides inflammables, de gaz ou de poussières. Des contacts électriques ou des frottements mécaniques peuvent provoquer des étincelles susceptibles d'enflammer les poussières ou les vapeurs.
- Ne pas utiliser la machine dans des espaces fermés, en présence d'émanations, dans une atmosphère explosible ou à proximité de matières inflammables ou d'appareils électriques.
- Travailler uniquement à la lumière du jour ou avec une lumière artificielle adéquate et dans des conditions de bonne visibilité.
- Tenir les personnes, les enfants et les animaux éloignés de la zone de travail. Il faut que les enfants soient surveillés par un autre adulte.
- Vérifier que les autres personnes se trouvent à au moins 15 mètres du rayon d'action de la machine.
- Autant que possible, éviter de travailler sur le sol mouillé ou glissant, ou de toute façon sur des terrains trop accidentés ou en pente, qui ne garantissent pas la stabilité de l'opérateur pendant son travail.
- Éviter de travailler dans l'herbe mouillée, sous la pluie et avec risque d'orages, spécialement de foudres.
- Faire particulièrement attention aux irrégularités du terrain (dos-d'âne,

- rigoles), aux pentes, aux dangers cachés et à la présence d'éventuels obstacles susceptibles de limiter la visibilité.
- Faire très attention à proximité d'escarpements, fossés ou talus.
- Tenir toujours compte de la direction du vent, et ne jamais travailler face au vent.
- Ne pas utiliser la machine à proximité de fenêtres ouvertes.
- Durant l'utilisation, éviter que le matériau à enlever ne s'accumule dans la zone de déchargement parce qu'il pourrait être projeté dans les bouches d'aspiration.
- Faire très attention à la circulation routière lors de l'utilisation de la machine en bordure de route.
- Pour éviter tout risque d'incendie, il ne faut jamais laisser la machine avec le moteur chaud au milieu des feuilles, de l'herbe sèche, ou de toute autre matière inflammable.

Comportements

- Durant le travail, lors de l'utilisation du souffleur, la machine doit être toujours tenue fermement avec la main droite sur la poignée supérieure.
- Pendant le travail, si utilisé comme aspirateur (si prévu), il faut toujours tenir la machine fermement à deux mains, avec la main droite sur la poignée supérieure, et la main gauche sur la poignée inférieure, de façon à ce que le bac de ramassage se trouve à la gauche de l'opérateur.
- Prendre une position ferme et stable et maintenir un comportement prudent.
- Ne pas perdre l'équilibre.
- Faire attention à ne pas heurter violemment contre des corps étrangers; faire attention aux éventuelles projections de matériaux et de poussière provoquées par l'air.
- Ne pas orienter le jet d'air vers des personnes ou des animaux.
- Si utilisé comme souffleur, faire toujours le maximum d'attention pour éviter que le matériau enlevé ou la poussière soulevée ne causent des lésions à des personnes ou à des animaux, et des dommages aux propriétés.
- N'introduire à la main aucun objet dans la bouche d'aspiration (emploi comme aspirateur si prévu), et éviter d'aspirer des objets volumineux qui pourraient endommager la roue à ailettes.
- Marcher, ne jamais courir.
- Tenir toujours le visage, les mains et le corps loin de la grille d'aspiration (si utilisé comme aspirateur, si prévu) et de la bouche d'expulsion de l'air (si utilisé comme souffleur).
- Ne pas obstruer les passages de l'air aussi bien durant le démarrage que durant l'utilisation de la machine.

- Les organes rotatifs peuvent provoquer de graves lésions ; éviter le contact avec ces organes rotatifs quand ils sont encore en mouvement.
- Ne pas toucher les pièces du moteur qui chauffent pendant l'usage. Risque de brûlures.
-  En cas de cassures ou d'accidents pendant le travail, arrêter tout de suite le moteur, et éloigner la machine, pour ne provoquer aucun dommage supplémentaire; en cas d'accidents entraînant des lésions personnelles ou à des tiers, activer tout de suite les procédures de secours d'urgence les plus adéquates à la situation en cours, et s'adresser à une Structure médicale pour recevoir les soins nécessaires. Enlever soigneusement les éventuels débris qui, si ignorés, pourraient causer des dommages ou des lésions aux personnes ou aux animaux.
-  L'exposition prolongée aux vibrations peut causer des lésions et des troubles neuro-vasculaires (connus aussi comme «phénomène de Raynaud» ou «main blanche»), spécialement aux personnes qui souffrent de troubles de la circulation. Les symptômes peuvent concerner les mains, les poignets et les doigts, ils se manifestent par une perte de sensibilité, engourdissement, démangeaison, douleur, décoloration, ou modifications structurelles de la peau. Ces effets peuvent être amplifiés par les basses températures de l'environnement et/ou par une prise excessive sur les poignées. Quand ces symptômes se présentent, il faut réduire les temps d'utilisation de la machine et consulter un médecin.

Limitations d'utilisation

- Durant le travail, lors de l'utilisation du souffleur, la machine doit être toujours tenue fermement avec la main droite sur la poignée supérieure.
- Si l'utilisateur n'est pas en mesure de tenir fermement la machine avec deux mains et/ou de rester solidement en équilibre sur ses jambes pendant le travail, il ne doit pas utiliser la machine.
- Ne jamais utiliser la machine lorsque les protections sont détériorées, absentes ou positionnées de façon incorrecte.
- Ne pas utiliser la machine sans avoir préalablement monté tous les accessoires prévus pour chaque utilisation (soufflage ou bien aspiration).
- Ne pas débrancher, désactiver, retirer ni manipuler les systèmes de sécurité/microinterrupteurs présents.
- Ne pas modifier les réglages du moteur, ni le mettre à un régime excessif. Si

- on fait fonctionner le moteur à un nombre de tours excessif, le risque de lésions personnelles augmente.
- Ne pas soumettre la machine à des efforts excessifs, et ne pas utiliser une petite machine pour exécuter de gros travaux ; le fait d'utiliser une machine de dimensions adéquates réduit les risques, et améliore la qualité du travail.

2.4 ENTRETIEN, STOCKAGE

Le fait d'effectuer un entretien régulier et de stocker correctement la machine préserve sa sécurité et le niveau des performances.

Entretien

- Ne jamais utiliser la machine si certaines de ses pièces sont usées ou endommagées. Les pièces défectueuses ou détériorées doivent être remplacées et ne doivent jamais être réparées.
- Pour réduire le risque d'incendies, contrôler régulièrement qu'il n'y a pas de pertes d'huile et/ou de carburant.
-  Le niveau de bruit et le niveau de vibrations reportés dans les présentes instructions sont des valeurs maximum d'utilisation de la machine. Il est nécessaire d'adopter des mesures préventives afin d'éliminer tout dommage possible dû à un bruit élevé et aux contraintes issues des vibrations; utiliser la machine à une vitesse constante, tenir fermement la poignée avec force adaptée, utiliser la machine à un régime minimum nécessaire pour effectuer le travail, porter un casque anti-bruit, faire des pauses fréquentes et adéquates pendant le travail.

Stockage

- Ne pas entreposer la machine avec du carburant dans le réservoir dans un endroit où les vapeurs de carburant pourraient atteindre une flamme, une étincelle ou une forte source de chaleur.
- Pour réduire le risque d'incendie, ne pas laisser les récipients avec les déchets à l'intérieur d'un local.

2.5 PROTECTION DE L'ENVIRONNEMENT

La protection de l'environnement doit être un aspect important et prioritaire pour l'emploi de la machine, au profit de la société civile et de l'environnement où nous vivons.

- Éviter de déranger le voisinage. Utiliser la machine uniquement à des heures raisonnables (ni tôt le matin ni tard le soir pour ne pas déranger).

- Suivre scrupuleusement les normes locales pour l'élimination des emballages, des huiles, du carburant, des pièces détériorées ou de tout élément ayant un effet important sur l'environnement ; ces déchets ne doivent pas être jetés à la poubelle, mais doivent être séparés et confiés aux centres de collecte prévus, qui procéderont au recyclage des matériaux.
- Suivre scrupuleusement les normes locales pour l'élimination des déchets
- Au moment de la mise hors service, ne pas abandonner la machine dans l'environnement, mais la livrer à un centre de collecte, en suivant les normes locales en vigueur.

3. CONNAÎTRE LA MACHINE

3.1 DESCRIPTION DE LA MACHINE ET UTILISATION PRÉVUE

Cette machine est un équipement de jardinage et plus précisément un souffleur portatif alimenté par un moteur à combustion interne.

La machine se compose essentiellement d'un moteur à combustion interne à deux temps qui actionne une roue à ailettes en mesure de produire un flux d'air à vitesse élevée.

3.1.1 Utilisation prévue

Cette machine a été conçue et fabriquée pour:

- le déplacement et l'accumulation, par soufflage, de feuilles, herbes, débris variés de poids réduit et de petites dimensions.

3.1.2 Usage impropre

Tout usage autre que ceux cités ci-dessus peut se révéler dangereux et nuire aux personnes et/ou aux choses. Font partie de l'usage impropre (à titre d'exemple, mais pas seulement) :

- l'accumulation ou la collecte de produits inflammables ou à risque d'explosion, braises chaudes, ou tout matériel en combustion sans flamme, cigarettes allumées, morceaux de verre, fragments coupants, objets métalliques, pierres, et tout ce qui peut se révéler dangereux pour la sécurité de l'opérateur et d'autres personnes;
- diriger le souffle d'air en direction des personnes et/ou des animaux ;
- introduire des objets par la grille d'aspiration ;
- utiliser la machine sans les accessoires spécialement prévus par le fabricant pour

- les différentes utilisations ou utiliser des accessoires autres que ceux prévus;
- utiliser la machine par plus d'une personne.

IMPORTANT *L'usage impropre de la machine implique la déchéance de la garantie et dégage le fabricant de toute responsabilité, en reportant sur l'utilisateur tous les frais dérivants de dommages ou de lésions corporelles à l'utilisateur ou à des tiers.*

3.1.3 Typologie d'utilisateur

Cette machine est destinée à être utilisée par des particuliers, à savoir des opérateurs non professionnels. Cette machine est destinée à un « usage amateur ».

3.2 SIGNALÉTIQUE DE SÉCURITÉ

Sur la machine figurent plusieurs symboles (Fig. 2). Ils ont pour fonction de rappeler à l'opérateur les comportements à suivre pour l'utiliser avec l'attention et les précautions nécessaires.

Signification des symboles :



ATTENTION ! DANGER !

Cette machine, si elle n'est pas utilisée correctement, peut être dangereuse pour vous et les autres.



ATTENTION ! Lire le

manuel d'instructions avant d'utiliser la machine.



Utiliser des protections acoustiques et des lunettes.



Ne pas exposer à la pluie (ou à l'humidité)



DANGER DE PROJECTIONS !

Faire attention aux possibles projections de matériau, causées par le flux de l'air, qui pourraient causer de graves lésions à personnes ou objets.



DANGER DE PROJECTIONS !

Éloigner les personnes et les animaux domestiques à 15 m au moins pendant l'utilisation de la machine !



Risque de coupure ! Toujours tenir les mains loin de la grille d'entrée de l'air. La roue à ailettes en rotation peut causer des blessures graves.



Danger de blessures graves! Tenir les vêtements avec parties flottantes à distance de la grille d'entrée de l'air parce qu'ils pourraient s'emmêler dans la roue à ailettes et causer des blessures graves.



Danger de blessures graves! Tenir les cheveux à distance de la grille d'entrée de l'air parce qu'ils pourraient s'emmêler dans la roue à ailettes et causer des blessures graves. Serrer adéquatement les cheveux longs.

IMPORTANT Les étiquettes autocollantes abîmées ou devenues illisibles doivent être remplacées. Demander de nouvelles étiquettes à son centre d'assistance agréé.

3.3 ÉTIQUETTE D'IDENTIFICATION PRODUIT

L'étiquette d'identification reprend les données suivantes (Fig. 1):

1. Niveau de puissance sonore
2. Marque de conformité CE
3. Année de fabrication
4. Type de machine
5. Numéro de série
6. Nom et adresse du fabricant
7. Code article

Transcrire les données d'identification de la machine dans les espaces prévus à cet effet sur l'étiquette apposée à l'arrière de la couverture.

IMPORTANT Utiliser les données d'identification figurant sur l'étiquette d'identification du produit chaque fois que vous contactez l'atelier autorisé.

IMPORTANT L'exemple de la déclaration de conformité se trouve dans les dernières pages du manuel.

3.4 PRINCIPAUX COMPOSANTS

La machine se compose des principaux éléments suivants, auxquels correspondent les fonctions suivantes (Fig.1) :

- A. **Moteur:** fournit le mouvement à la roue à ailettes.
- B. **Tuyau souffleur:** il s'agit de l'élément supposé expulser le flux d'air.
- C. **Poignée de commande:** permet d'activer les commandes de la machine et de diriger le tuyau souffleur.
- D. **Réservoir de carburant:** c'est le conteneur du carburant qui alimente le moteur.
- E. **Plaque de support:** c'est la plaque sur laquelle est positionnée la machine. Dispose d'une poignée pour faciliter le transport. Les harnais à bretelles y sont reliés pour une utilisation de la machine à l'épaule. Elle est dotée d'un système d'amortissement des vibrations qui sont éliminées en grande partie durant son fonctionnement.
- F. **Harnais à bretelle:** équipement composé de sangles en tissu qui passe au-dessus des épaules et aide ainsi à soutenir le poids de la machine pendant le travail.
- G. **Clé de serrage:** outil utilisé pour fixer vis, écrous et boulons, de façon à les serrer ou les desserrer.

4. MONTAGE

IMPORTANT Les normes de sécurité à suivre sont décrites au chap. 2. Respecter scrupuleusement ces indications pour ne pas s'exposer à de graves risques ou dangers.

Pour des raisons de stockage et de transport, certains éléments de la machine ne sont pas assemblés directement en usine mais doivent être montés après déballage. Pour leur montage, suivre les consignes suivantes.

⚠ Le déballage et la fin du montage doivent avoir lieu sur une surface plate et solide, avec un espace suffisant pour la manutention de la machine et des emballages, en utilisant toujours des outils appropriés. Ne pas utiliser la machine avant d'avoir terminé les opérations indiquées à la section « MONTAGE ».

4.1 COMPOSANTS POUR LE MONTAGE

L'emballage contient les composants pour le montage.

4.1.1 Déballage

1. Ouvrir l'emballage avec attention en veillant à ne pas perdre de composants.
2. Consulter la documentation incluse dans la boîte, y compris le présent mode d'emploi.
3. Extraire de la boîte tous les éléments qui ne sont pas montés.
4. Extraire la machine de la boîte.
5. Éliminer la boîte et les emballages en respectant les réglementations locales.

4.1.2 Montage du tuyau souffleur et de la poignée de commande

1. Insérer le tuyau flexible (Fig. 3.B) dans le tube de sortie de l'air (Fig. 3.A) et serrer le collier avec un tournevis, de façon à bien le stabiliser.
2. Insérer le tuyau (Fig. 3.C) dans le tuyau flexible (Fig. 3.B) en veillant à ce que la saillie (Fig. 3.G) soit tournée vers l'intérieur de la machine. Serrer le collier avec un tournevis, de façon à bien stabiliser les tubes.
3. Insérer le tuyau (Fig. 3.C) dans le tuyau flexible (Fig. 3.B) en veillant à ce que la saillie (Fig. 3.G) soit tournée vers le bas. Placer la boucle (Fig. 3.I) dans l'emplacement prévu (Fig. 3.J).
4. Fixer la poignée de commande (Fig. 3.K) et visser la vis (Fig. 3.L).
5. Faire passer le câble dans les deux passe-câbles (Fig. 3.M).
6. Aligner le conduit du tuyau (Fig. 3.D) avec la partie antérieure (Fig. 3.N) du tuyau (Fig. 3.C). Pousser le tuyau (Fig. 3.C) et le tourner de 90° dans le sens des aiguilles d'une montre de façon à bien le fixer.
7. Suivre la procédure décrite aux deux points précédents afin de monter le tuyau (Fig. 3.E) et la partie finale du tuyau souffleur (Fig. 3.F).

4.1.3 Démontage des tuyaux du souffleur

IMPORTANT Arrêter la machine (par. 6.5) à chaque fois que le tuyau de soufflage est enlevé.

En fonction du tuyau:

- Si le tuyau est fixé par emboîtement, il faut le tourner dans le sens inverse des aiguilles d'une montre.
- Si le tuyau est fixé grâce au collier, dévisser les bandes avec un tournevis et démonter les tuyaux.

5. COMMANDES DE CONTRÔLE

5.1 LEVIER DE COMMANDE ACCÉLÉRATEUR

Le levier de commande accélérateur (Fig. 4.A) permet de régler la vitesse de rotation de la roue à ailettes.

La vitesse de rotation de la roue à ailettes doit correspondre au type de travail (chap. 6.4.1) et peut être réglée en faisant plus ou moins pression sur la commande d'accélérateur. La vitesse maximale s'obtient avec la commande de l'accélérateur en fond de course.

5.2 LEVIER RÉGULATEUR D'ACCÉLÉRATION ET ARRÊT MOTEUR

Le levier (Fig. 4.B) exerce une double fonction:

1. Permet de mettre en marche et d'arrêter le moteur.



Le moteur s'arrête (Fig. 4.C).

Si le levier est positionné dans d'autres directions, le moteur peut être démarré et mis en fonction

2. Il permet de régler la vitesse de rotation de la roue à ailettes, en gardant l'accélérateur bloqué dans la position désirée. La vitesse de rotation de la roue à ailettes peut être réglée en tournant le levier vers le bas ou vers le haut. La vitesse maximum s'obtient lorsque le levier est tourné complètement vers le bas.

REMARQUE Il est conseillé d'utiliser la fonction de régulateur d'accélérateur lors de travaux longs afin d'éviter de tenir appuyé en continu le levier de commande de l'accélérateur

5.3 COMMANDE DÉMARREUR

On l'utilise pour allumer le moteur à froid. La commande du démarreur présente trois positions:



Position A (Fig. 5.A) - le démarreur est désactivé (fonctionnement normal et démarrage du moteur à chaud).



Position B (Fig. 5.B) - Le démarreur est en position intermédiaire (pour faciliter le démarrage du moteur).



Position C (Fig. 5.C) - le démarreur est désactivé (pour le démarrage du moteur à froid).

5.4 TOUCHE DE COMMANDE DU DISPOSITIF D'AMORÇAGE (PRIMER)



Lorsque l'on appuie sur la poire en caoutchouc du dispositif d'amorçage, du carburant est injecté dans le carburateur, ce qui facilite le démarrage du moteur.

5.5 POIGNÉE DE DÉMARRAGE MANUEL

Elle permet le démarrage manuel du moteur (Fig. 6.A).

6. UTILISATION DE LA MACHINE

IMPORTANT *Les normes de sécurité à suivre sont décrites au chap. 2. Respecter scrupuleusement ces indications pour ne pas s'exposer à de graves risques ou dangers.*

6.1 OPÉRATIONS PRÉLIMINAIRES

Avant de commencer à travailler, il faut effectuer une série de contrôles et d'opérations pour assurer que le travail soit effectué de façon convenable et dans des conditions de sécurité maximale.

Mettre la machine en position horizontale et bien appuyée sur le terrain.

IMPORTANT *La machine est fournie sans carburant.*

6.1.1 Approvisionnement en carburant

Avant d'utiliser la machine, effectuer l'approvisionnement en carburant. Au sujet des modes de préparation du mélange, des modalités et des précautions pour faire le plein de carburant voir par. 7.2, 7.3.

6.2 CONTRÔLES DE SÉCURITÉ

Exécuter les contrôles de sécurité suivants et vérifier que les résultats correspondent aux indications des tableaux.

⚠ Toujours effectuer les contrôles de sécurité avant l'utilisation.

6.2.1 Contrôle général

Objet	Résultat
Poignées et harnais à bretelles (Fig. 1.E, 1.F)	Propres, sèches, fixées correctement et solidement à la machine.
Vis sur la machine	Bien fixées (non desserrées)
Passages de l'air de refroidissement	Non bouchés
Tuyau souffleur (Fig. 1.B)	Correctement installé.
La commande de l'accélérateur (Fig. 4.A)	doit avoir un mouvement libre, non forcé.
Régulateur de l'accélérateur (Fig. 4.B)	doit avoir un mouvement libre, non forcé.
Roue à ailettes	Aucun signe d'endommagement
Protections	Aucun signe d'endommagement
Machine	Aucun signe d'endommagement ou d'usure
Filtre à air (Fig. 9.C, 9.D)	Propre
Câbles électriques et câble de la bougie	Intacts pour éviter les étincelles.
Capuchon de bougie (Fig. 9.F)	Intact et correctement monté sur la bougie

6.2.2 Test de fonctionnement de la machine

Action	Résultat
Faire démarrer la machine (par 6.3)	La machine démarre. La roue à ailettes tourne à vitesse minimum et le tuyau souffleur expulse peu d'air.
Activer le levier de commande accélérateur (Fig. 4.A) / régulateur d'accélération (Fig. 4.B)	La roue à ailettes tourne et le tuyau souffleur expulse de l'air.
Relâcher le levier de commande accélérateur (Fig. 4.A) / régulateur d'accélération (Fig. 4.B)	Le levier doit revenir automatiquement et rapidement en position neutre. La roue à ailettes tourne à vitesse minimum et le tuyau souffleur expulse peu d'air.
Amener le levier de réglage de l'accélération et d'arrêt moteur en position "STOP" (Fig. 4.C)	Le moteur s'arrête. La roue à ailettes s'arrête et le tuyau souffleur n'expulse pas d'air.

⚠ *Si l'un des résultats diffère de ce qui est indiqué dans les tableaux, ne pas utiliser la machine ! Remettre la machine à un centre d'assistance pour les contrôles nécessaires et pour sa réparation.*

6.3 DÉMARRAGE

IMPORTANT *Sur la machine est placée une étiquette (fig. 2) qui résume les phases principales de démarrage. L'étiquette a pour fonction d'être un guide rapide mais elle ne substitue pas les procédures décrites ci-dessous.*

1. Prendre une position ferme et stable;
2. S'assurer que le tuyau souffleur ne soit tourné vers des observateurs éventuels ou débris;

IMPORTANT *Pour éviter des ruptures, ne pas tirer le lanceur sur toute sa longueur, ne pas le faire glisser le long du bord de l'orifice du guide câble et relâcher progressivement la poignée, en évitant de le faire rentrer d'une façon incontrôlée*

IMPORTANT *Ne jamais enrouler le lanceur autour de la main.*

6.3.1 Démarrage à froid

⚠ *Par démarrage à froid, nous entendons le démarrage effectué 5 minutes au moins après l'arrêt du moteur ou après un ravitaillement de carburant.*

1. Accélérer une première fois le moteur en amenant le levier de réglage de l'accélération (Fig. 4.B) à peine au-dessus de la mi-course.
2. Embrayer le démarreur en portant le levier en position «C» (Fig. 5.C).
3. Appuyer sur le bouton de commande du dispositif d'amorçage (Fig. 5.D) 10 fois pour favoriser l'amorçage du carburateur.
4. Tenir fermement la machine sur le terrain en la prenant à une main afin de ne pas perdre le contrôle pendant le démarrage (Fig. 6.B).
5. Cette machine est dotée d'un système EASY-START. Tirer le lanceur de façon constante, sans à-coups énergiques (le démarrage se fait durant le dernier trait de la course). Tirer quelques fois jusqu'à entendre les premières explosions du moteur.
6. Amener la commande démarreur en position «B» (Fig. 5.B).
7. Tirer sur la poignée de démarrage jusqu'à obtenir l'allumage régulier du moteur.
8. Laisser tourner le moteur pendant au moins 1 minute afin de le réchauffer.

9. Désactiver la commande du démarreur (Fig. 5.A) en portant le levier en position «A».
10. Amener le levier régulateur de l'accélérateur (Fig. 4.B) au minimum pour désinsérer la pré-accélération et amener le moteur au minimum.

IMPORTANT *Si la poignée du lanceur est actionnée plusieurs fois lorsque le démarreur est activé, le moteur risque de se noyer et de rendre le démarrage difficile. Si le moteur est noyé (voir par. 14.5).*

6.3.2 Démarrage à chaud

Pour le démarrage à chaud (tout de suite après l'arrêt du moteur):

1. Suivre les points 1 - 3 - 4 - 6 - 7 - 9 - 10 de la procédure précédente (par. 6.3.1).

6.3.3 Utilisation des harnais à bretelles

Les harnais à bretelles doivent être endossés après le démarrage de la machine. Les harnais à bretelles et les sangles doivent être réglés en fonction de la hauteur et de la corpulence de l'opérateur.

1. Endosser les bretelles à harnais comme un sac normal (Fig. 7.A).
2. Fermer les boucles clip rouges sur le flanc gauche, au niveau de la taille.
3. Tendrer les sangles de façon à répartir uniformément la charge sur les épaules.
4. Pour soutenir le poids du tuyau souffleur, relier le connecteur (Fig. 7.B) au support de la poignée de commande (Fig. 7.C), et fermer la boucle clip noire sur l'épaule droite (Fig. 7.D).

6.4 FONCTIONNEMENT

⚠ *Durant le travail, la machine doit être toujours tenue fermement avec la main droite sur la poignée de commande (Fig. 15).*

6.4.1 Réglage de la vitesse

Il est toujours opportun de régler la vitesse de rotation de la roue à ailettes en fonction de la typologie du matériau à enlever:

- vitesse de soufflage basse pour matériaux légers et petits arbustes surpelouse;
- vitesse de soufflage moyenne pour déplacer herbe et feuilles légères sur asphalté ou terrain solide;
- vitesse de soufflage élevée (commande d'accélérateur en fond de course) pour matériaux plus lourds comme la poudreuse ou la saleté volumineuse.

6.4.2 Conseils d'utilisation

Il est possible de régler la position et l'inclinaison de la poignée de commande (Fig. 3.K) de façon à obtenir une position de travail confortable.

Pour la régler:

- Dévisser la vis (Fig. 3.L).
- Pour régler l'inclinaison, pousser la poignée de commande en avant ou en arrière.
- Pour régler la position, faire glisser le support de la poignée de commande en avant ou en arrière.
- Une fois le réglage terminé, visser la vis (Fig. 3.L).

Avancer lentement en tenant la partie extrême du tuyau souffleur à une distance adaptée par rapport au terrain (Fig. 8.A).

Pour éviter de répandre le matériau à enlever, diriger le souffle d'air autour des bords externes du tas accumulé. Ne jamais diriger le souffle d'air au centre du tas.

IMPORTANT *Arrêter la machine (par. 6.5) pendant les déplacements d'une zone de travail à une autre.*

6.5 ARRÊT

Pour arrêter la machine:

1. Relâcher le levier de commande accélérateur (Fig. 4.A) et amener en début de course le levier de réglage de l'accélération (Fig. 4.B), et laisser tourner le moteur au régime minimum pendant quelques secondes.
2. Amener le levier (Fig. 4.B) en position «STOP» (Fig. 4.C).
3. Attendre l'arrêt de la roue à ailettes.

⚠ *Après avoir éteint la machine, il faut attendre plusieurs secondes avant que la roue à ailettes ne s'arrête.*

⚠ *Le moteur risque d'être très chaud juste après son extinction. Ne pas toucher. Il y a un danger de brûlures.*

IMPORTANT *Arrêter la machine (par. 6.5), et détacher le capuchon de la bougie (Fig. 9.F) à chaque fois que la machine est laissée sans surveillance ou qu'elle n'est pas utilisée.*

IMPORTANT *Arrêter la machine (par. 6.5) pendant les déplacements d'une zone de travail à une autre.*

6.6 APRÈS L'UTILISATION

- Détacher le capuchon de la bougie (Fig. 9.F).
- Laisser le moteur refroidir avant de ranger la machine dans un local quelconque.
- Effectuer le nettoyage (par. 7.4).
- Contrôler qu'il n'y ait pas de composants desserrés ou endommagés. Le cas échéant, remplacer les composants endommagés et serrer les vis et les boulons éventuellement desserrés ou contacter le centre d'assistance autorisé.

7. ENTRETIEN PÉRIODIQUE

7.1 GÉNÉRALITÉS

IMPORTANT *Les normes de sécurité à suivre sont décrites au chap. 2. Respecter scrupuleusement ces indications pour ne pas s'exposer à de graves risques ou dangers.*

⚠ *Avant de commencer toute intervention d'entretien:*

- **Arrêter la machine;**
 - **Détacher le capuchon de la bougie (Fig. 9.F);**
 - **Attendre que le moteur soit adéquatement refroidi;**
 - **Lire les instructions correspondantes;**
 - **Porter des vêtements appropriés, des gants de sécurité et des lunettes de protection.**
- Les intervalles et les types d'intervention sont résumés dans le "Tableau opérations d'entretien" (voir chap. 13). Le tableau a pour but de vous aider à maintenir votre machine en conditions d'efficacité et de sécurité. Il rappelle les principales interventions et la périodicité prévue pour chacune d'elles. Effectuer l'action correspondante en fonction de la première échéance qui se produit.
- L'utilisation de pièces de rechange et d'accessoires qui ne sont pas d'origine pourrait avoir des conséquences négatives sur le fonctionnement et sur la sécurité de la machine. Le fabricant décline toute responsabilité en cas de dommages ou de lésions causés par ces produits.
 - Les pièces de rechange d'origine sont fournies par les ateliers d'assistance et par les revendeurs agréés.
 - Ne jamais utiliser la machine si certaines de ses pièces sont usées ou endommagées. Les pièces endommagées doivent être remplacées, jamais réparées.

IMPORTANT *Toutes les opérations d'entretien et de réglage non décrites dans ce manuel doivent être exécutées par votre revendeur ou par un centre spécialisé.*

7.2 PRÉPARATION DU MÉLANGE

Cette machine est équipée d'un moteur deux temps qui a besoin d'un mélange composé d'essence et d'huile lubrifiante.

IMPORTANT *L'utilisation d'essence seule endommage le moteur et entraîne la perte de validité de la garantie.*

IMPORTANT *N'utiliser que des carburants et des lubrifiants de qualité pour conserver les performances et garantir la durée des organes mécaniques.*

7.2.1 Caractéristiques de l'essence

N'utiliser que de l'essence sans plomb (essence verte) avec un indice d'octane non inférieur à 90 N.O.

IMPORTANT *L'essence verte a tendance à créer des dépôts dans le conteneur si elle est conservée pendant plus de 2 mois. Utiliser toujours de l'essence fraîche !*

7.2.2 Caractéristiques de l'huile

N'utiliser que de l'huile synthétique d'excellente qualité, spéciale pour moteurs deux temps, d'exigence minimale JASO FC. Auprès de votre revendeur, vous trouverez des huiles spécialement étudiées pour ce type de moteur, en mesure de garantir une excellente protection. L'utilisation de ces huiles permet la composition d'un mélange à 2,5%, c'est-à-dire composé d'une part d'huile pour 40 parts d'essence.

7.2.3 Préparation et conservation du mélange

Le tableau indique les quantités de carburant et d'huile à utiliser pour la préparation du mélange.

Carburant	Huile synthétique 2 temps
litres	litres
1	0,025
2	0,050
3	0,075
5	0,125

Pour la préparation du mélange:

1. Introduire dans un bidon homologué la moitié environ de la quantité d'essence.
2. Ajouter toute l'huile.
3. Introduire le reste de l'essence.
4. Refermer le bouchon et agiter énergiquement.

IMPORTANT *Le mélange est sujet à vieillissement. Ne pas préparer des quantités excessives de mélange pour éviter la formation de dépôts.*

IMPORTANT *Bien identifier et séparer les conteneurs du mélange et de l'essence pour éviter de les confondre au moment de les utiliser.*

IMPORTANT *Nettoyer régulièrement les conteneurs de l'essence et du mélange pour éliminer les dépôts éventuels.*

7.3 RAVITAILLEMENT EN CARBURANT

L'approvisionnement en carburant doit être effectué lorsque la machine est à l'arrêt et lorsque le capuchon de la bougie est enlevé.



Avant de faire le plein :

1. Secouer énergiquement le bidon du mélange.
2. Placer la machine à plat, dans une position stable, avec le bouchon du réservoir du mélange en haut.

REMARQUE *Sur le bouchon du réservoir du mélange (Fig. 11.A) se trouve le symbole suivant:*

Réservoir mélange



3. Nettoyer le bouchon du réservoir et la zone environnante pour éviter d'introduire de la saleté pendant le ravitaillement.
4. Ouvrir lentement le bouchon du réservoir, pour diminuer progressivement la pression.

5. Faire le plein en utilisant un entonnoir, en évitant de remplir le réservoir jusqu'au bord.

7.4 NETTOYAGE DE LA MACHINE ET DU MOTEUR

Pour réduire le risque d'incendie, débarrasser la machine, et en particulier le moteur, des résidus de feuilles et branches.

- Toujours nettoyer la machine après utilisation en utilisant un chiffon propre et humide imbibé de détergent neutre.
- Enlever n'importe quelle traces d'humidité en utilisant un chiffon doux et sec. L'humidité peut donner lieu à des risques de décharges électriques.
- Ne pas utiliser des détergents agressifs ou des solvants pour nettoyer les éléments en plastique ou les poignées.
- Ne pas utiliser de jets d'eau et éviter de mouiller le moteur et les composant électriques.
- Garder la roue à ailettes toujours propre et exempte de poussière et débris, en soufflant avec de l'air comprimé à travers la grille. Ne pas asperger la roue à ailettes d'eau.
- Pour éviter la surchauffe et l'endommagement du moteur, s'assurer toujours que les grilles d'aspiration de l'air de refroidissement soient nettoyées et libres de tous débris.

7.5 ÉCROUS ET VIS DE FIXATION

- Maintenir les écrous et les vis bien serrés, de façon à ce que la machine fonctionne toujours en toute sécurité.
- Contrôler régulièrement que les poignées soient solidement fixées.

8. ENTRETIEN EXTRAORDINAIRE

8.1 NETTOYAGE DU FILTRE À AIR

IMPORTANT *Le nettoyage du filtre à air est essentiel pour le bon fonctionnement et la durée de la machine. Ne pas travailler sans filtre ou avec un filtre endommagé, pour ne pas provoquer des dommages irréparables au moteur.*

Les opérations de nettoyage doivent être effectuées toutes les 8-10 heures de travail.

Pour nettoyer le filtre :

1. Dévisser les deux pommeaux (Fig. 9.A) et enlever le couvercle (Fig. 9.B).

2. Enlever le filtre en papier (Fig. 9.C) et le filtre en éponge (Fig. 9.D).
3. Souffler sur le filtre en papier pour en retirer la poussière et les débris (fig. 10.A).
4. Laver le filtre en éponge avec de l'eau (fig. 10.B).

IMPORTANT *Ne pas utiliser d'essence, de détergent ou autre pour le nettoyage du filtre.*

5. Laisser sécher le filtre en éponge à l'air.
6. Nettoyer de l'extérieur l'emplacement du filtre éventuellement encombré par la poussière, les débris ou la saleté.
7. Mettre en place les éléments filtrants dans leur logement (fig. 9) (s'assurer que le filtre en éponge soit bien sec);
8. Remonter le couvercle (Fig. 9.B), en fixant les pommeaux (Fig. 9.A).

8.2 CONTRÔLE DE LA BOUGIE

La bougie (Fig. 9.G) est accessible en retirant le capuchon (Fig. 9.F).

La bougie doit être remplacée par une bougie ayant des caractéristiques identiques dans le cas d'électrodes brûlées ou d'isolant détérioré, et de toute façon toutes les 100 heures de fonctionnement.

Pour toutes opérations sur la bougie, s'adresser à un revendeur ou un centre d'assistance agréé. Consulter le tableau des opérations d'entretien et le tableau d'identification des inconvénients pour les interventions relatives à la bougie.

8.3 LANCEUR

Le lanceur doit être substitué par votre revendeur aux premiers signaux de détérioration.

8.4 RÉGLAGE DU CARBURATEUR

Le carburateur est réglé en usine de façon à obtenir les meilleures performances dans toutes les situations d'utilisation, avec une émission réduite de gaz nocifs, conformément aux réglementations en vigueur.

Dans le cas de performances réduites, adressez-vous à votre revendeur pour une vérification de la carburation et du moteur.

Réglages du carburateur:

- T = réglage du régime minimum
- L = réglage du mélange à vitesse peu élevée
- H = réglage du mélange à vitesse élevée

9. STOCKAGE

IMPORTANT *Les normes de sécurité à respecter lors des opérations de stockage sont décrites au par. 2.4. Respecter scrupuleusement ces indications pour ne pas s'exposer à de graves risques ou dangers.*

9.1 STOCKAGE DE LA MACHINE

Lorsque la machine doit être stockée pour une période de plus de 2-3 mois, il faut prendre quelques mesures pour éviter des difficultés au moment de reprendre le travail ou des dommages permanents au moteur.

Avant d'entreposer la machine:

1. Vider le réservoir du carburant à l'extérieur et à moteur froid.
2. Mettre le moteur au minimum, et laisser la machine en mouvement jusqu'à ce que tout le carburant restant dans le réservoir et dans le carburateur soit épuisé.
3. Laisser refroidir le moteur.
4. Nettoyer soigneusement la machine.
5. Contrôler qu'il n'y ait pas de composants desserrés ou endommagés. Le cas échéant, remplacer les composants endommagés et serrer les vis et les boulons éventuellement desserrés ou contacter le centre d'assistance autorisé.
6. Stocker la machine :
 - dans un endroit sec
 - à l'abri des intempéries
 - dans un endroit inaccessible aux enfants.
 - en s'assurant d'avoir retiré les clés ou les outils utilisés pour l'entretien.

Au moment de remettre la machine en état de marche :

1. Préparer la machine (chap. 6).

10. MANUTENTION ET TRANSPORT

Toutes les fois qu'il est nécessaire de déplacer la machine ou de la transporter, il faut :

- Arrêter la machine (par. 6.5).
- Attendre l'arrêt de la roue à ailettes.
- Détacher le capuchon de la bougie (Fig. 9.G).
- prendre la machine uniquement par les poignées, et orienter les tuyaux de façon à ne constituer aucun encombrement.

Pour transporter la machine avec un véhicule, il faut :

- enlever les tuyaux;
- bien attacher la machine à l'aide de cordes ou de sangles ;
- la positionner de façon à ce qu'elle ne représente aucun danger.

11. ASSISTANCE ET RÉPARATIONS

Ce manuel fournit toutes les indications nécessaires pour utiliser la machine et pour effectuer correctement l'entretien de base à la charge de l'utilisateur. Toutes les interventions de réglage et d'entretien qui ne sont pas décrites dans ce manuel doivent être exécutées par votre revendeur ou un centre spécialisé disposant des connaissances et des équipements nécessaires pour que le travail soit exécuté correctement, en maintenant le niveau de sécurité et les conditions de la machine d'origine. Les opérations exécutées dans des structures inadéquates ou par des personnes non qualifiées entraînent la caducité de toute forme de garantie que ce soit et de toute obligation ou responsabilité du fabricant.

- Seules les ateliers d'assistance agréés peuvent effectuer les réparations et l'entretien sous garantie.
- Les ateliers d'assistance agréés utilisent exclusivement des pièces de rechange d'origine. Les pièces de rechange et les accessoires d'origine ont été développés spécialement pour les machines.
- Les pièces de rechange et les accessoires qui ne sont pas d'origine ne sont pas approuvés ; l'utilisation de pièces de rechange et d'accessoires qui ne sont pas d'origine compromet la sécurité de la machine et dégage le fabricant de toute obligation ou responsabilité.
- Nous conseillons de confier la machine une fois par an à un atelier d'assistance agréé pour l'entretien, l'assistance et le contrôle des dispositifs de sécurité.

12. COUVERTURE DE LA GARANTIE

La garantie couvre tous les défauts des matériaux et de fabrication. L'utilisateur devra suivre attentivement toutes les instructions fournies dans la documentation ci-jointe. La garantie ne couvre pas les dommages dus à :

- Manque de connaissance des documents d'accompagnement.
- Distraction.
- Emploi et montage impropres ou non autorisés.
- Emploi de pièces de rechange non originales.

- Emploi d'accessoires non fournis ou non approuvés par le fabricant.
- La garantie ne couvre pas non plus :
- L'usure normale de matières consommables.
- L'usure normale.

L'acheteur est protégé par ses propres lois nationales. Les droits de l'acheteur prévus par ses propres lois nationales ne sont aucunement limités par la présente garantie.

13. TABLEAU DES OPÉRATIONS D'ENTRETIEN

Intervention	Périodicité	Paragraphe
MACHINE		
Contrôle de toutes les fixations	Avant chaque utilisation	7.5
Contrôles de sécurité / Vérification des commandes	Avant chaque utilisation	6.2
Nettoyage général et contrôle	À la fin de chaque utilisation	7.4
MOTEUR		
Contrôle/appoint du niveau de carburant	Avant chaque utilisation	7.3
Nettoyage général et contrôle	À la fin de chaque utilisation	7.4
Nettoyage du filtre à air	8-10 heures / après chaque saison	8.1
Nettoyage de la bougie	10 heures / après chaque saison	***
Remplacement de la bougie	100 heures / après chaque saison	***

*** Opération qui doit être exécutée chez votre revendeur ou dans un centre d'assistance spécialisé

14. IDENTIFICATION DES ANOMALIES

PROBLÈME	CAUSE PROBABLE	SOLUTION
1. Le moteur ne démarre pas et ne reste pas en mouvement	Procédure de démarrage incorrecte.	Suivre les instructions (par. 6.3).
	Bougie sale ou distance entre les électrodes incorrecte	Contrôler la bougie (par. 8.2).
	Filtre à air encrassé	Nettoyer et/ou remplacer le filtre (par. 8.1).
	Problèmes de carburation	Contactez le centre d'assistance agréé.
2. Le moteur démarre mais sa puissance est réduite.	Filtre à air encrassé	Nettoyer et/ou remplacer le filtre (par. 8.1).
	Problèmes de carburation	Contactez le centre d'assistance agréé.
3. Le moteur a un fonctionnement irrégulier ou n'a pas de puissance lorsqu'il est sous charge	Bougie sale ou distance entre les électrodes incorrecte	Contrôler la bougie (par. 8.2).
	Problèmes de carburation	Contactez le centre d'assistance agréé.
4. Le moteur fait un bruit excessif	Composition erronée du mélange	Préparer le mélange selon les instructions (par. 7.2).
	Problèmes de carburation	Contactez le centre d'assistance agréé.

PROBLÈME	CAUSE PROBABLE	SOLUTION
5. Moteur noyé	La poignée de démarrage a été actionnée à plusieurs reprises avec le démarreur activé	Démonter la bougie (par. 8.2) et tirer doucement la poignée du lanceur (Fig. 6.A) pour éliminer l'excédent de carburant; essuyer les électrodes de la bougie et la remonter sur le moteur.
6. La roue à ailettes tourne mais l'air ne sort pas du tuyau souffleur	Tuyau souffleur bloqué ou obstrué	Arrêter la machine et enlever les éventuelles obstructions.
7. Vous percevez des bruits et/ou vibrations excessives pendant le travail	Pièces dévissées ou endommagées	Arrêter le moteur et débrancher le câble de la bougie (Fig. 9.F). Vérifier les éventuels dommages. Contrôler s'il y a des pièces desserrées et les serrer. Les contrôles, remplacements ou réparations doivent être effectués par le centre d'assistance agréé.
8. La machine a heurté un corps étranger	Pièces endommagées ou desserrées.	Arrêter le moteur et débrancher le câble de la bougie (Fig. 9.F). Vérifier les éventuels dommages. Contrôler s'il y a des pièces desserrées et les serrer. Les contrôles, remplacements ou réparations doivent être effectués par un centre d'assistance agréé.
9. La machine émet de la fumée durant son fonctionnement	Souffleur endommagé.	Ne pas utiliser la machine. Arrêter immédiatement la machine, retirer le câble de la bougie et contacter un centre d'assistance.

Si les anomalies persistent après avoir appliqué les solutions décrites ci-dessus, contacter le revendeur.



KAZALO

1. OPĆENITO.....	1
2. SIGURNOSNE UPUTE	2
3. POZNAVANJE STROJA	4
3.1 Opis stroja i predviđena uporaba	4
3.2 Sigurnosne oznake	5
3.3 Identifikacijska etiketa proizvoda	5
3.4 Glavne komponente.....	5
4. MONTIRANJE	6
4.1 Komponente za montažu	6
5. UPRAVLJAČKI ELEMENTI.....	6
5.1 Upravljačka ručica gasa.....	6
5.2 Ručica regulatora gasa i zaustavljanje motora	6
5.3 Upravljački element uređaja za pokretanje	7
hladnog motora	7
5.4 Upravljački gumb uređaja za ubrizgavanje	7
(primer)	7
5.5 Ručka za ručno pokretanje	7
6. UPORABA STROJA.....	7
6.1 Pripreme radnje	7
6.2 Sigurnosne kontrole.....	7
6.3 Pokretanje.....	8
6.4 Rad	9
6.5 Zaustavljanje.....	9
6.6 Nakon korištenja	9
7. REDOVNO ODRŽAVANJE.....	9
7.1 Općenito	9
7.2 Pripremanje mješavine	10
7.3 Dolijevanje goriva	10
7.4 Čišćenje stroja i motora	11
7.5 Pričvrsne matice i vijci.....	11
8. IZVANREDNO ODRŽAVANJE.....	11
8.1 Čišćenje filtera zraka	11
8.2 Kontrola svjeće.....	11
8.3 Uže za pokretanje	11
8.4 Podešavanje rasplinjača.....	11
9. SKLADIŠTENJE	12
9.1 Skladištenje stroja.....	12
10. PREMJEŠTANJE I PRIJEVOZ.....	12
11. SERVISIRANJE I POPRAVCI.....	12
12. ŠTO JAMSTVO POKRIVA	12
13. TABLICA ODRŽAVANJA.....	13
14. UTVRĐIVANJE NEPOGODNOSTI	13

1. OPĆENITO

1.1 KAKO SE SLUŽITI PRIRUČNIKOM

Određeni odjeljci u tekstu priručnika, koji sadrže informacije od posebnog značaja glede sigurnosti ili rada, različito su označeni prema sljedećem kriteriju:

NAPOMENA ili VAŽNO *Navodi detalje ili druge elemente u vezi s već prethodno naznačenim, u svrhu izbjegavanja oštećenja stroja ili prouzročenja štete.*

Simbol  ističe neku opasnost. Nepoštovanje upozorenja može dovesti do nanošenja tjelesnih ozljeda sebi ili trećima i/ili oštećenja.

- Odlomci istaknuti sivim točkastim okvirom označavaju opcijske karakteristike koje nisu prisutne na svim modelima predloženim u ovom priručniku. Provjerite ima li vaš model dotičnu karakteristiku.

Sve naznake "prednje", "stražnje", "desno" i "lijevo" odnose se na radni položaj rukovatelja.

1.2 REFERENCIJE

1.2.1 Slike

Slike u ovim uputama za uporabu označene su brojevima 1, 2, 3 i tako dalje.

Komponente koje se vide na slikama označene su slovima A, B, C i tako dalje. Jedna referencija komponente C na slici 2 označena je natpisom: "Vidi sl. 2.C" ili jednostavno "(Sl. 2.C)".

Slike služe za orijentaciju. Stvarni komadi mogu se razlikovati od onih prikazanih.

1.2.2 Naslovi

Priručnik je podijeljen na poglavlja i na odlomke. Naslov odlomka "2.1 Osposobljavanje" je podnaslov poglavlja "2. sigurnosne upute". Referencije na naslove ili odlomke signaliziraju se kraticom pog. ili odl. i odgovarajućim brojem. Primjer: "2. pog." ili "odl. 2.1".

2. SIGURNOSNE UPUTE

2.1 OSPOSOBLJAVANJE

⚠ Upoznajte se s upravljačkim elementima i primjerenom uporabom stroja. Naučite brzo zaustavljati stroj. Nepoštivanje upozorenja i uputa može prouzročiti požare i/ili teške ozljede.

- Nemojte nikad dopuštati da stroj koriste djeca ili osobe koje nisu dovoljno upoznate s uputama. Lokalnim zakonima može biti određena najniža dob korisnika.
- Stroj se ne smije koristiti ako se rukovatelj osjeća umorno ili loše ili ako se nalazi pod utjecajem lijekova, droga, alkohola ili štetnih tvari koje mogu smanjiti njegove psihofizičke sposobnosti i pažnju.
- Ne zaboravite da je rukovatelj (ili korisnik) odgovoran za nesreće i nepredviđene slučajeve koji mogu oštetiti druge osobe ili njihovu imovinu. Odgovornost korisnika podrazumijeva procjenu potencijalnih rizika na terenu na kojem se radi te poduzimanje svih potrebnih mjera kako bi se zajamčila vlastita sigurnost i sigurnost drugih osoba, a posebno na padinama, neravnim, klizavim ili nestabilnim terenima.
- U slučaju prodaje ili posuđivanja stroja drugima, uvjerite se da korisnik pregleda upute za uporabu u ovom priručniku.

2.2 PRIPREMNE RADNJE

Osobna zaštitna oprema (OZO)

- Nosite prikladnu odjeću, jaku radnu obuću, otpornu na klizanje, i duge hlače. Nemojte pokretati stroj ako ste bosih nogu ili u otvorenim sandalama. Nosite slušalice za zaštitu sluha, rukavice za zaštitu od vibracija, zaštitne naočale, maske za zaštitu od prašine.
- Ovaj stroj je krajnje bučan i zahtijeva uporabu sredstava za zaštitu sluha.
- Primjena zaštite za sluh može smanjiti sposobnost da se čuju eventualna upozorenja (povici ili alarmi). Posvetite najveću moguću pozornost onome što se događa oko radnog područja.
- Nemojte nositi šalove, košulje, ogrlice, narukvice, odjevne predmete s dijelovima koji lepršaju ili koji imaju vezice ili kravate te općenito viseći ili širok nakit i pribor koji bi se mogao zaplesti u stroj ili u predmete i materijale prisutne na radnom mjestu.
- Dugu kosu treba povezati na odgovarajući način.

Radno područje/stroj

- Temeljito pregledajte cijelo radno područje i ručno, grabljama ili metlom, raspletite trunke te uklonite sve što bi stroj mogao odbaciti (kad se koristi kao puhač), što bi moglo začepiti usisnu cijev (kad se koristi kao usisavač), odnosno što bi moglo predstavljati izvor opasnosti (kamenje, grane, željezne žice, kosti itd.).
- U uvjetima prašnjavog terena savjetujemo da malo navlažite površinu.

Motori s unutarnjim izgaranjem: gorivo

⚠ OPASNOST! Benzin i mješavina su vrlo zapaljivi.

⚠ OPASNOST! Gorivo je vrlo zapaljivo.

- Benzin i mješavinu čuvajte u odgovarajućim posudama homologiranim za tu uporabu, na sigurnom mjestu i daleko od izvora topline ili otvorenog plamena.
- Pazite da su posude i skladišni prostor goriva čisti od ostataka trave, lišća ili viška masnoće.
- Posude ne ostavljajte na dohvata djece.
- Nemojte pušiti za vrijeme pripremanja mješavine, dolijevanja ili nadolijevanja goriva, kao ni svaki put kad rukujete gorivom.
- Gorivo nadolijevajte služeći se lijevkom i samo na otvorenom.
- Izbjegavajte udisanje para goriva.
- Nemojte dodavati gorivo ili otvarati poklopac spremnika goriva dok motor radi ili je još topao.
- Polako otvarajte poklopac spremnika, tako da postupno ispustite unutarnji tlak.
- Nemojte približavati plamen otvoru spremnika kako biste provjerili njegov sadržaj.
- Ako se gorivo izlije, nemojte pokretati motor nego udaljite stroj iz područja na kojem se gorivo izlilo, kako bi se spriječila mogućnost izbijanja požara – i to sve dok gorivo ne ispari, a pare se ne rasprše.
- Odmah očistite svo razliveno gorivo na stroju ili na tlu.
- Uvijek vratite na mjesto i dobro zategnite poklopce spremnika i posude s gorivom.
- Stroj ne smijete ponovno pokretati na istom mjestu na kojem ste dolijevali gorivo; pokretanje motora mora se vršiti najmanje 3 metra od mjesta na kojem je obavljeno punjenje gorivom.
- Izbjegavajte dodir odjeće s gorivom, a ako do toga dođe, presvucite odjeću prije pokretanja motora.

2.3 TIJEKOM UPORABE



Radno područje

- Nemojte pokretati motor u zatvorenim prostorima gdje se mogu nakupiti opasni dimovi ugljičnog monoksida. Postupak pokretanja motora mora se obavljati na

- otvorenom i prozračnom mjestu. Imajte na umu da su ispušni plinovi otrovni.
- Za vrijeme pokretanja stroja nemojte usmjeravati prigušivač ni ispušne plinove prema zapaljivim materijalima.
 - Stroj se ne smije koristiti u prostorima u kojima postoji rizik od eksplozije, u blizini zapaljivih tekućina, plina ili prašine. Električni kontakti ili mehanička trljanja mogu proizvesti iskre koje mogu zapaliti prašinu ili paru.
 - Nemojte nikad koristiti stroj u zatvorenim prostorima, na mjestima gdje dolazi do hlađenja, u eksplozivnoj atmosferi ni u blizini zapaljivih materijala ili električnih aparata.
 - Radite samo uz dnevno svjetlo ili uz dobru rasvjetu i u uvjetima dobre vidljivosti.
 - Udaljite osobe, djecu i životinje iz radnog područja. Djecu treba nadzirati odrasla osoba.
 - Provjerite nalaze li se druge osobe na udaljenosti od najmanje 15 m od radnog djelokruga stroja.
 - Treba, koliko je moguće, izbjegavati rad na mokrom ili klizavom tlu i općenito na neravnom ili strmom terenu gdje se rukovatelju ne jamči stabilnost pri radu.
 - Izbjegavajte rad na mokroj travi, po kiši i ako postoji rizik od nevremena, naročito ako postoji vjerojatnost sijevanja.
 - Naročito pazite na nepravilnosti terena (izbočine, jarke), na padine, na skrivene opasnosti te na prisutnost eventualnih prepreka koje bi mogle ograničiti vidljivost.
 - Budite vrlo pažljivi u blizini provalija, jaraka ili nasipa.
 - Uvijek procijenite smjer vjetera i nemojte nikad raditi prema vjetru.
 - Nemojte koristiti stroj u blizini otvorenih prozora.
 - Za vrijeme uporabe izbjegavajte nakupljanje uklonjenog materijala u području istovara, jer bi moglo doći do njegovog odbacivanja u usisne otvore.
 - Prilikom uporabe stroja blizu ceste, pazite na promet.
 - Radi izbjegavanja rizika od požara, stroj s toplim motorom nemojte ostavljati u lišću, suhoj travi ili drugom zapaljivom materijalu.

Ponašanje

- Kad se koristi kao puhač lišća, stroj za vrijeme rada treba uvijek čvrsto držati desnom rukom za gornju ručku.
- Kad se koristi kao usisavač lišća (ako je predviđeno), stroj za vrijeme rada treba uvijek čvrsto držati objema rukama: desnom rukom za gornju ručku i lijevom rukom za donju ručku, tako da se vreća za sakupljanje nalazi s lijeve strane rukovatelja.
- Zauzmite čvrst i stabilan položaj te budite stalno na oprezu.
- Nemojte izgubiti ravnotežu.

- Pazite da ne udarite snažno u strana tijela te na moguće odbacivanje materijala i prašine prouzročeno zrakom.
- Nemojte usmjeravati mlaz zraka prema ljudima ili životinjama.
- Kad stroj koristite kao puhač lišća budite uvijek izuzetno pažljivi kako biste izbjegli da uklonjeni materijal ili podignuta prašina prouzroče ozljede osobama ili životinjama i oštete imovinu.
- Kad se koristi kao usisavač lišća (ako je predviđeno), nemojte ručno uvlačiti predmete u usisni otvor i izbjegavajte usisavanje glomaznih predmeta koji mogu oštetiti rotor.
- Nemojte nikad trčati, nego hodajte.
- Uvijek držite lice, ruke i tijelo daleko od usisne rešetke (kad se koristi kao usisavač – ako je predviđeno) i od otvora za izbacivanje zraka (kad se koristi kao puhač).
- Nemojte zapriječivati prolaze za zrak ni tijekom pokretanja ni tijekom uporabe stroja.
- Rotirajući dijelovi mogu prouzročiti teške ozljede: izbjegavajte dodir s njima dok se još uvijek okreću.
- Nemojte dodirivati dijelove motora koji se tijekom uporabe zagriju. Rizik od opekline.
-  U slučaju lomova ili nesreća za vrijeme rada, odmah zaustavite motor i udaljite stroj kako ne bi prouzročio još veću štetu; u slučaju nesreća s osobnim ozljedama ili ozljeda trećih, odmah se pobrinite za pružanje prve pomoći najprimjerenije situaciji i obratite se zdravstvenoj ustanovi radi potrebnog liječenja. Temeljito uklonite eventualne trunke koji bi – ako ostanu neprimijećeni – mogli prouzročiti oštećenja ili nanijeti ozljede osobama ili životinjama.
-  Dulje izlaganje vibracijama može prouzročiti ozljede i poremećaje u krvožilnom i živčanom sustavu (poznate kao "Raynaudov fenomen" ili "bijeli prsti"), naročito kod osoba koje boluju od poremećaja u cirkulaciji. Simptomi mogu zahvatiti ruke, zapešća i prste, a očituju se u gubitku osjeta, utrnulosti, svrbeži, boli, blijedenju ili strukturalnim promjenama na koži. Na takva stanja mogu negativno utjecati niske okolne temperature i/ili prekomjerno stiskanje ručki. Kod pojave tih znakova potrebno je skratiti vrijeme uporabe stroja i obratiti se liječniku.

Ograničenja u uporabi

- Kad se koristi kao puhač lišća, stroj za vrijeme rada treba uvijek čvrsto držati desnom rukom za gornju ručku.
- Stroj ne smiju koristiti osobe koje ga nisu u stanju čvrsto držati objema rukama i/ili stabilno održavati ravnotežu na nogama tijekom rada.

- Nemojte nikad koristiti stroj ako su štitnici oštećeni ili ih nema odnosno nisu pravilno namješteni.
- Nemojte nikad koristiti stroj ako nisu montirani svi dodatni dijelovi predviđeni za svaku pojedinu uporabu (puhanje ili usisavanje).
- Nemojte isključivati, deaktivirati, skidati postojeće sigurnosne sustave/mikroprekidače, niti vršiti neovlaštene izmjene na njima.
- Nemojte preinačivati podešenja motora niti ga dovoditi do pretjeranog broja okretaja. Ako motor pustite da radi na pretjeranom broju okretaja, povećava se rizik od osobnih ozljeda.
- Ne izlažite stroj prevelikom naporu i ne koristite mali stroj za izvođenje teških radova; uporabom odgovarajućeg stroja smanjuje se rizik i poboljšava kvaliteta rada.

2.4 ODRŽAVANJE, SKLADIŠTENJE

Sigurnost i razinu performansi stroja očuvat ćete njegovim redovitim održavanjem i pravilnim skladištenjem.

Održavanje

- Stroj nemojte nikad koristiti ako su pojedini dijelovi istrošeni ili oštećeni. Pokvarene ili oštećene dijelove treba zamijeniti, a nikad popravljati.
- Radi smanjenja rizika od požara, redovito provjeravajte da nema propuštanja ulja i/ili goriva.
-  Razine buke i vibracija koje se navode u ovim uputama predstavljaju maksimalne vrijednosti pri korištenju stroja. Potrebno je usvojiti preventivne mjere za uklanjanje mogućih oštećenja prouzročenih velikom bukom i naprezanjima uslijed vibracija: koristite stroj na stalnoj brzini, čvrsto držite ručku primjerenom snagom, koristite stroj na minimalnom broju okretaja koji je potreban za obavljanje posla, nosite slušalice za zaštitu od buke, tijekom rada pravite česte i odgovarajuće stanke.

Skladištenje

- Ako u spremniku stroja ima goriva, nemojte ga spremati u prostoriju u kojoj bi pare goriva mogle doći u dodir s plamenom, iskrom ili jakim izvorom topline.
- Radi smanjenja rizika od požara, nemojte ostavljati posude s otpadnim materijalima u prostoriji.

2.5 ZAŠTITA OKOLIŠA

Zaštita okoliša mora predstavljati bitan i prvenstveni vid uporabe stroja, u korist civilnog suživota kao i okoliša u kojem živimo.

- Izbjegavajte ometanje susjeda. Stroj koristite samo u razumnim satima (ne rano ujutro ili kasno navečer, kad biste mogli ometati druge osobe).
- Strogo se pridržavajte lokalnih propisa o odlaganju ambalaže, ulja, goriva, filtera, propalih dijelova ili bilo kojeg drugog elementa štetnog za okoliš: te otpatke se ne smije bacati u smeće, nego ih treba razdvojiti i predati odgovarajućim centrima za sakupljanje koji će se pobrinuti za recikliranje materijala.
- Strogo se pridržavajte lokalnih propisa o odlaganju otpadnih materijala.
- U trenutku rashodovanja nemojte ostavljati stroj u okolišu, nego se obratite centru za sakupljanje sukladno lokalnim propisima na snazi.

3. POZNAVANJE STROJA

3.1 OPIS STROJA I PREDVIĐENA UPORABA

Ovo je vrtni stroj ili preciznije prijenosni puhač lišća koji se nosi na ramenu, a napaja se putem motora s unutarnjim izgaranjem.

Stroj se u osnovi sastoji od dvotaktnog motora s unutarnjim izgaranjem za aktiviranje jednog rotora koji je u stanju proizvesti protjecanje zraka velikom brzinom.

3.1.1 Predviđena uporaba

Ovaj stroj je projektiran i izrađen za:

- premještanje i nakupljanje, puhanjem, lišća, trave, raznih trunaka male težine i umjerenih dimenzija.

3.1.2 Neprimjerena uporaba

- Bilo koja druga primjena drugačija od gore navedenih može se pokazati opasnom te prouzročiti štetu osobama i/ili stvarima. Neprimjerena uporaba obuhvaća (na primjer, ali ne i samo):
- nakupljanje ili sakupljanje proizvoda koji su zapaljivi ili mogu eksplodirati, toplog žara ili materijala koji izgara bez plamena, upaljenih cigareta, komadića stakla, oštih komadića, metalnih predmeta, kamena i svega ostalog što bi moglo ugroziti sigurnost korisnika i drugih;
 - usmjeravanje puhanja zraka prema osobama i/ili životinjama;
 - uvlačenje predmeta kroz usisnu rešetku;
 - korištenje stroja bez dodatnih dijelova koje je proizvođač namijenio za različite načine

korištenja, odnosno uporaba drugačijih, nepredviđenih dodatnih dijelova;

- korištenje stroja od strane više osoba istovremeno.

VAŽNO *Neprijmjerenom uporabom stroja jamstvo se poništava, uz odricanje svake odgovornosti proizvođača, čime svi troškovi nastali uslijed oštećenja ili ozljeda samog korisnika ili trećih prelaze na teret korisnika.*

3.1.3 Tip korisnika

Ovaj stroj je namijenjen uporabi od strane potrošača, odnosno operatera koji nisu profesionalci. Namijenjen je neprofesionalnoj uporabi.

3.2 SIGURNOSNE OZNAKE

Na stroju se nalaze razni simboli (sl. 2). Njihova je funkcija podsjetiti rukovatelja na to kako treba postupati da bi se stroj koristilo uz potrebnu pažnju i oprez.

Objašnjenje simbola:



POZOR! OPASNOST!

Nepravilno rukovanje strojem može dovesti u opasnost samog korisnika i druge osobe.



POZOR! Prije uporabe ovog stroja pročitajte priručnik s uputama.



Koristite zaštitu za sluh, naočale.



Nemojte izlagati kiši (ili vlazi)



OPASNOST OD ODBACIVANJA

PREDMETA! Pazite na moguće odbacivanje materijala prouzročeno mlazom zraka, koje može prouzročiti teške ozljede osobama ili stvarima.



OPASNOST OD ODBACIVANJA

PREDMETA! Osobe i domaće životinje moraju biti udaljene najmanje 15 m za vrijeme rada strojem!



Opasnost od amputacije! Ruke držite uvijek daleko od ulazne rešetke za zrak. Rotor koji se okreće može prouzročiti teške nesreće.



Opasnost od teških ozljeda! Odjeću s dijelovima koji lepršaju držite daleko od ulazne rešetke za zrak, jer bi se mogli zaplesti u rotor i prouzročiti teške nesreće.



Opasnost od teških ozljeda! Kosu držite daleko od ulazne rešetke za zrak, jer bi se mogla zaplesti u rotor i prouzročiti teške nesreće. Dugu kosu treba povezati na odgovarajući način.

VAŽNO *Naljepnice koje su se uništile ili su postale nečitljive trebate zamijeniti. Zatražite nove etikete od ovlaštenog servisnog centra.*

3.3 IDENTIFIKACIJSKA ETIKETA PROIZVODA

Na identifikacijskoj etiketi proizvoda navode se podaci koji slijede (sl. 1):

1. Razina zvučnesnage
2. Oznaka sukladnosti CE
3. Godina proizvodnje
4. Vrsta stroja
5. Serijski broj
6. Naziv i adresa proizvođača
7. Šifra artikla

Upišite identifikacijske podatke stroja u odgovarajući prostor na etiketi koja se nalazi na unutrašnjoj strani korica.

VAŽNO *Koristite te identifikacijske podatke koji se navode na identifikacijskoj etiketi proizvoda prilikom svakog kontaktiranja ovlaštene radionice.*

VAŽNO *Primjer izjave o sukladnosti se nalazi na zadnjim stranicama priručnika.*

3.4 GLAVNE KOMPONENTE

Stroj se sastoji od dolje navedenih glavnih komponenti kojima su pridružene funkcije u nastavku (sl. 1).

- A. **Motor:** pokreće rotor.
- B. **Cijev puhača:** element namijenjen izbacivanju mlaza zraka.
- C. **Upravljačka ručka:** omogućava aktiviranje upravljačkih elemenata stroja i usmjeravanje cijevi puhača.
- D. **Spremnik goriva:** spremnik u kojem se nalazi gorivo za napajanje motora.
- E. **Nosiva ploča:** ploča na kojoj je smješten stroj. Ima ručku koja olakšava prenošenje, i na nju su spojene naramenice za nošenje na ramenu. Posjeduje sustav za ublažavanje vibracija, koji tijekom rada uklanja veći dio njih.
- F. **Naramenice:** dio koji se sastoji od platnenih pojaseva; prolazeći preko ramena pomažu u podržavanju težine stroja za vrijeme rada.
- G. **Ključ za zatezanje:** alat koji služi za okretanje vijaka, matica i zavrtnja radi njihovog zatezanja ili popuštanja.

4. MONTIRANJE

VAŽNO Sigurnosne upute koje treba slijediti navode se u 2. pog. Strogo poštujujte te naznake kako se ne biste suočili s ozbiljnim rizicima ili opasnostima.

Zbog potreba skladištenja i prijevoza pojedine komponente stroja nisu izravno tvornički montirane, nego ih treba sastaviti nakon uklanjanja ambalaže, a prema uputama koje slijede.

⚠ Raspakiranje i dovršavanje montaže treba izvršiti na ravnoj i čvrstoj površini, s dovoljno prostora za pomicanje stroja i ambalaže te služeći se uvijek prikladnim alatom. Nemojte se služiti strojem prije nego što ste završili s obavljanjem svih naznaka iz dijela "MONTIRANJE".

4.1 KOMPONENTE ZA MONTAŽU

U pakiranju se nalaze i komponente za montažu.

4.1.1 Vađenje iz ambalaže

1. Oprezno otvorite ambalažu, pazite da ne zagubite komponente.
2. Pogledajte dokumentaciju koja se nalazi u kutiji, uključujući i ove upute.
3. Izvadite iz kutije sve komponente koje nisu montirane.
4. Izvucite stroj iz kutije.
5. Odložite kutiju i ambalažu poštujući lokalne propise.

4.1.2 Montiranje cijevi puhača i upravljačke ručke

1. Uvucite fleksibilnu cijev (sl. 3.B) u cijev za izlaz zraka (sl. 3.A) i odvijačem pričvrstite objumnicu tako da se stabilno zakači.
2. Uvucite cijev (sl. 3.C) u fleksibilnu cijev (sl. 3.B) pazite da izbočinu (sl. 3.G) okrenete prema dolje. Pričvrstite objumnicu odvijačem tako da se cijevi stabilno zakače.
3. Uvucite nosač upravljačke ručke (sl. 3.H) u cijev (sl. 3.C) i poravnajte ga s izbočinom (sl. 3.G). Namjestite oko (sl. 3.I) u izbočinu (sl. 3.J).
4. Pričvrstite upravljačku ručku (sl. 3.K) i navijte vijak (sl. 3.L).
5. Provucite kabel kroz dvije kabelske vodilice (sl. 3.M).
6. Poravnajte šupljinu cijevi (sl. 3.D) s izbočinom (sl. 3.N) na cijevi (sl. 3.C). Gurnite cijev (sl. 3.C) i okrenite je za 90° u smjeru kazaljke na satu tako da se stabilno zakači.
7. Slijedite postupak koji se opisuje u dvije prethodne točke kako biste montirali cijev (sl. 3.E) i završni dio cijevi puhača (sl. 3.F).

4.1.3 Demontiranje cijevi puhača

VAŽNO Zaustavite stroj (odl. 6.5) svaki put kad trebate skinuti cijev za puhanje.

Ovisno o tipu cijevi:

- ako je cijev pričvršćena izbočinom za uglavljivanje, okrenite je suprotno od smjera kazaljke na satu;
- ako je cijev pričvršćena objumnicama, odvijačem otpustite objumnicu i demontirajte cijevi.

5. UPRAVLJAČKI ELEMENTI

5.1 UPRAVLJAČKA RUČICA GASA

Upravljačka ručica gasa (sl. 4.A) omogućava podešavanje brzine okretanja rotora.

Brzina okretanja rotora mora biti proporcionalna vrsti posla (pog. 6.4.1), a podešavate je vršeći jači ili slabiji pritisak na upravljački element gasa. Maksimalna brzina se postiže pomoću upravljačkog elementa gasa pritisnutog do kraja hoda.

5.2 RUČICA REGULATORA GASA I ZAUSTAVLJANJE MOTORA

Ručica (sl. 4.B) obavlja dvostruku funkciju.

1. Omogućuje pokretanje i zaustavljanje motora.



Motor se zaustavlja (sl. 4.C).

Ako je ručica namještena u drugom smjeru, motor se može pokrenuti i staviti u rad

2. Omogućuje podešavanje brzine okretanja rotora održavajući gas blokiran u željenom položaju. Brzinu okretanja rotora možete podesiti okretanjem ručice prema dolje ili prema gore. Maksimalna brzina se postiže kad je ručica okrenuta potpuno prema dolje.

NAPOMENA *Savjetujemo da funkciju regulatora gasa koristite pri obavljanju poslova koji dugo traju, kako biste izbjegli neprekidno držanje pritisnute upravljačke ručice gasa.*

5.3 UPRAVLJAČKI ELEMENT UREĐAJA ZA POKRETANJE HLADNOG MOTORA

Služi za pokretanje hladnog motora. Upravljački element uređaja za pokretanje hladnog motora ima tri položaja:



položaj A (sl. 5.A) – uređaj za pokretanje hladnog motora je deaktiviran (normalan rad i pokretanje toplog motora);



položaj B (sl. 5.B) – uređaj za pokretanje hladnog motora je u središnjem položaju (radi lakšeg paljenja motora);



položaj C (sl. 5.C) – uređaj za pokretanje hladnog motora je aktiviran (za pokretanje hladnog motora).

5.4 UPRAVLJAČKI GUMB UREĐAJA ZA UBRIZGAVANJE (PRIMER)



Kod pritiska na gumenu gumb uređaja za ubrizgavanje gorivo se ubrizgava rasplinjač, što olakšava pokretanje motora.

5.5 RUČKA ZA RUČNO POKRETANJE

Omogućava ručno pokretanje motora (sl. 6.A).

6. UPORABA STROJA

VAŽNO *Sigurnosne upute koje treba slijediti navode se u 2. pog. Strogo poštuju te naznake kako se ne biste suočili s ozbiljnim rizicima ili opasnostima.*

6.1 PRIPREMNE RADNJE

Prije početka rada potrebno je izvršiti niz provjera i radnji kako bi se osiguralo učinkovito obavljanje posla u maksimalnoj sigurnosti.

Stavite stroj u vodoravni položaj i dobro oslonjen na teren.

VAŽNO *Stroj se dostavlja bez goriva.*

6.1.1 Dolijevanje goriva

Prije korištenja stroja dolijte gorivo. Načine pripremanja mješavine, načine i mjere opreza u vezi s dolijevanjem goriva vidi u odl. 7.2, 7.3.

6.2 SIGURNOSNE KONTROLE

Izvršite sigurnosne kontrole koje slijede i provjerite odgovaraju li rezultati onom što se navodi u tablicama.

! *Prije uporabe uvijek izvršite sigurnosne kontrole.*

6.2.1 Opća kontrola

Predmet	Rezultat
Ručke i naramenice (sl. 1.E, 1.F)	Čisti, suhi, pravilno i solidno pričvršćeni za stroj
Vijci na stroju	Dobro pričvršćeni (ne popušteni)
Prolazi zraka za hlađenje	Nisu zapriječeni
Cijev puhača (sl. 1.B)	Pravilno je postavljena.
Upravljački element gasa (sl. 4.A)	Mora se slobodno pomicati, bez primjene sile.
Regulator gasa (sl. 4.B)	Mora se slobodno pomicati, bez primjene sile.
Rotor	Nema nikakvog znaka oštećenja
Štitnici	Nema nikakvog znaka oštećenja
Stroj	Nema nikakvog znaka oštećenja ili istrošenosti
Filter zraka (sl. 9.C, 9.D)	Čist

Električni kabeli i kabel svjeće	Cjeloviti, kako bi se izbjeglo iskrenje.
Kapica svjeće (sl. 9.F)	Cjelovita i pravilno montirana na svjećicu

6.2.2 Ispitivanje rada stroja

Radnja	Rezultat
Pokrenite stroj (odl. 6.3)	Stroj se pokreće. Rotor se okreće na minimumu i cijev puhača izbacuje malu količinu zraka.
Aktivirajte upravljačku ručicu gasa (sl. 4.A), odnosno regulator gasa (sl. 4.B)	Rotor se okreće i cijev puhača izbacuje zrak.
Otpustite upravljačku ručicu gasa (sl. 4.A), odnosno regulator gasa (sl. 4.B)	Upravljački element se mora automatski i brzo vratiti u neutralni položaj. Rotor se okreće na minimumu i cijev puhača izbacuje malu količinu zraka.
Pomaknite ručicu regulatora gasa i za zaustavljanje motora u položaj "STOP" (sl. 4.C)	Motor se zaustavlja. Rotor se zaustavlja i cijev puhača ne izbacuje zrak.

⚠ Ako bilo koji rezultat odstupa od onoga što se navodi u tablicama koje slijede, nemojte koristiti stroj! Dostavite stroj servisnom centru radi potrebnih kontrola i popravka.

6.3 POKRETANJE

VAŽNO Na stroju se nalazi jedna etiketa (sl. 2) na kojoj su sažete glavne faze pokretanja. Etiketa služi kao brzi vodič i ne zamjenjuje dolje opisane postupke.

1. Zauzmite čvrst i stabilan položaj;
2. Uvjerite se da cijev puhača nije okrenuta prema eventualnim promatračima ili truncima.

VAŽNO Da uže za pokretanje ne bi puknulo, nemojte ga povlačiti do kraja niti strugati njime po rubu otvora vodilice za uže, a ručku otpuštajte postupno, izbjegavajući nekontrolirano i naglo namotavanje užeta.

VAŽNO Uže za pokretanje nemojte nikad omotavati oko ruke.

6.3.1 Pokretanje hladnog motora

⚠ Pokretanje hladnog motora je pokretanje koje se vrši najmanje 5

minuta nakon zaustavljanja motora ili nakon doljevanja goriva.

1. Predubrzzajte motor pomičući ručicu regulatora gasa (sl. 4.B) tek malo preko pola hoda.
2. Aktivirajte uređaj za pokretanje hladnog motora pomicanjem ručice u položaj «C» (sl. 5.C).
3. Pritisnite upravljački gumb uređaja za ubrizgavanje (sl. 5.D) 10 puta da biste pospješili proces u rasplinjaču.
4. Čvrsto držite stroj na tlu pritišćući ga jednom rukom, kako za vrijeme pokretanja ne biste izgubili kontrolu (sl. 6.B).
5. Ovaj stroj ima EASY-START. Ustrajno povlačite ručicu za pokretanje, bez snažnih trzaja (do pokretanja dolazi u posljednjem dijelu hoda). Povucite nekoliko puta sve dok ne začujete prve zvukove paljenja motora.
6. Pomaknite upravljački element uređaja za pokretanje hladnog motora u položaj «B» (sl. 5.B).
7. Povlačite ručku za pokretanje sve dok se ne postigne pravilno paljenje motora.
8. Pustite motor da radi najmanje 1 minutu kako bi se zagrijao.
9. Deaktivirajte upravljački element uređaja za pokretanje hladnog motora (sl. 5.A) pomicanjem ručice u položaj «A».
10. Pomaknite ručicu regulatora gasa (sl. 4.B) na minimum kako biste isključili predubrzanje i doveli motor na minimum.

VAŽNO Uzastopno povlačenje ručke užeta za pokretanje dok je uređaj za pokretanje hladnog motora uključen može izazvati zagušenje motora i otežati njegovo pokretanje. U slučaju zagušenja motora (vidi odl. 14.5).

6.3.2 Pokretanje toplog motora

Za pokretanje toplog motora (odmah nakon njegovog zaustavljanja):

1. Slijedite točke 1 - 3 - 4 - 6 - 7 - 9 - 10 iz prethodnog postupka (odl. 6.3.1).

6.3.3 Uporaba naramenica

Naramenice trebate staviti nakon paljenja stroja. Naramenice i remenje treba podesiti prema visini i stasu rukovatelja.

1. Naramenice nosite kao običnu naprtnjaču (sl. 7.A).
2. Zatvorite kopče s crvenim spojnicama na lijevom boku i u struku.
3. Zategnite remenje tako da teret bude ravnomjerno raspoređen na ramenima.

4. Za podržavanje težine cijevi puhača, spojite konektor (sl. 7.B) na nosač upravljačke ručke (sl. 7.C) i zatvorite kopču s crnom spojnicom na desnom ramenu (sl. 7.D).

6.4 RAD

 **Stroj za vrijeme rada treba uvijek čvrsto držati desnom rukom za upravljačku ručku (sl. 15).**

6.4.1 Podešavanje brzine

Uputno je uvijek podesiti brzinu okretanja rotora u odnosu na tip materijala koji treba ukloniti:

- mala brzina puhanja za lake materijale i malo grmlje na travnjaku;
- srednja brzina za premještanje trave i laganog lišća na asfaltu ili čvrstom terenu;
- velika brzina puhanja (upravljački element gasa na kraju hoda) za teže materijale kao što su svježi snijeg ili glomazna prljavština.

6.4.2 Savjeti za korištenje

Položaj i nagib upravljačke ručke (sl. 3.K) možete podesiti kako biste postigli udoban radni položaj. Kako se podešava

- Odvijte vijak (sl. 3.L).
- Za podešavanje nagiba savijte upravljačku ručku prema naprijed ili prema natrag.
- Za podešavanje položaja kliznite nosač upravljačke ručke prema naprijed ili prema natrag.
- Na završetku podešavanja navijte vijak (sl. 3.L).

Napredujte polako, držeći završni dio cijevi puhača na odgovarajućoj udaljenosti od tla (sl. 8.A).

Kako biste izbjegli razbacivanje materijala koji treba ukloniti, usmjerite mlaz zraka oko vanjskih rubova hrpe materijala. Nemojte nikad usmjeravati mlaz zraka u središte hrpe.

VAŽNO *Zaustavite stroj (odl. 6.5) prilikom premještanja iz jednog radnog područja na drugo.*

6.5 ZAUSTAVLJANJE

Za zaustavljanje stroja:

1. Otpustite upravljačku ručicu gasa (sl. 4.A), pomaknite na početak hoda ručicu regulatora gasa (sl. 4.B) i pustite da motor radi na minimumu nekoliko sekundi.
2. Pomaknite ručicu (sl. 4.B) u položaj «STOP» (sl. 4.C).
3. Pričekajte da se rotor zaustavi.

 **Rotoru treba nekoliko sekundi da se zaustavi nakon zaustavljanja stroja.**

 **Odmah nakon gašenja motor bi mogao biti vrlo vruć. Nemojte dirati. Postoji opasnost od opekline.**

VAŽNO *Zaustavite stroj (odl. 6.5) i odvojite kapicu svječiće (sl. 9.F) svaki put kad stroj ostavljate bez nadzora ili ga ne koristite.*

VAŽNO *Zaustavite stroj (odl. 6.5) prilikom premještanja iz jednog radnog područja na drugo.*

6.6 NAKON KORIŠTENJA

- odvojite kapicu svječiće (sl. 9.F).
- Prije spremanja stroja u bilo kakvu prostoriju, pustite motor da se ohladi.
- Očistite stroj (odl. 7.4).
- Provjerite da nema olabavljenih ili oštećenih komponenti. Ako treba, zamijenite oštećene komponente te zategnite vijke i zavrtnje koji su eventualno popustili ili kontaktirajte ovlašteni servisni centar.

7. REDOVNO ODRŽAVANJE

7.1 OPĆENITO

VAŽNO *Sigurnosne upute koje treba slijediti navode se u 2. pog. Strogo poštujte te naznake kako se ne biste suočili s ozbiljnim rizicima ili opasnostima.*

⚠ Prije početka obavljanja bilo kakvog zahvata održavanja:

- **zaustavite stroj;**
 - **odvojite kapicu svjeće (sl. 9.F);**
 - **pričekajte da se motor dovoljno ohladi;**
 - **pročitajte odgovarajuće upute.**
 - **Nosite odgovarajuću odjeću, radne rukavice i zaštitne naočale.**
- Učestalost i vrste zahvata sažeto se navode u "Tablici održavanja" (vidi 13. pog.). Cilj tablice je pomoći vam u održavanju učinkovitosti i sigurnosti vašeg stroja. U njoj se navode glavni zahvati i vremenski razmaci predviđeni za svaki od njih. Izvršite odgovarajući postupak prema prvom roku koji nastupi.
- Korištenje neoriginalnih rezervnih dijelova i dodatne opreme može negativno utjecati na rad i na sigurnost stroja. Proizvođač otklanja bilo kakvu odgovornost u slučaju oštećenja ili ozljeda koje su prouzročili rečeni proizvodi.
- Originalne rezervne dijelove možete nabaviti u servisnim radionicama i kod ovlaštenih prodavača.
- Stroj nemojte nikad koristiti ako su pojedini dijelovi istrošeni ili oštećeni. Oštećene dijelove treba zamijeniti, nikad popravljati.

VAŽNO Sve radnje održavanja i podešavanja koje se ne opisuju u ovom priručniku mora izvršiti vaš prodavač ili specijalizirani centar.

7.2 PRIPREMANJE MJEŠAVINE

Stroj je opremljen dvotaktnim motorom za koji je potrebna mješavina benzina i mazivog ulja.

VAŽNO Uporaba čistog benzina oštećuje motor i dovodi do prekida jamstva.

VAŽNO U cilju održavanja učinkovitosti i jamčenja dugotrajnosti mehaničkih dijelova, koristite samo kvalitetna goriva i maziva.

7.2.1 Karakteristike benzina

Koristite samo bezolovni benzin (zeleni benzin) s najmanje 90 oktana.

VAŽNO Zeleni benzin koji se čuva dulje od 2 mjeseca može stvoriti talog u posudi. Uvijek koristite svježi benzin!

7.2.2 Karakteristike ulja

Koristite samo visokokvalitetno sintetičko ulje specifično za dvotaktne motore, minimalne specifikacije JASO FC.

Kod svog prodavača možete nabaviti ulja posebno namijenjena ovoj vrsti motora, a koja jamče visoku zaštitu. Uporaba takvog ulja omogućava mješavinu benzina i ulja u omjeru 40:1 tj. 2,5%.

7.2.3 Pripremanje i čuvanje mješavine

U tablici se vide količine benzina i ulja koje treba koristiti za pripremanje mješavine.

Benzin	Sintetičko ulje za 2-taktne motore
litara	litara
1	0,025
2	0,050
3	0,075
5	0,125
10	0,250

Pripremanje mješavine:

1. U homologirani kanistar ulijte otprilike polovicu potrebne količine benzina.
2. Dodajte svo ulje.
3. Dolijte preostali benzin.
4. Zatvorite čep i dobro protresite.

VAŽNO Mješavina je podložna starenju. Nemojte pripremati prevelike količine mješavine, kako se ne bi stvorio talog.

VAŽNO Posude s mješavinom i benzinom označite i držite odvojeno, kako ih u trenutku uporabe ne biste slučajno zamijenili.

VAŽNO Periodično čistite posude s benzinom i mješavinom kako biste odstranili eventualne taloge.

7.3 DOLIJEVANJE GORIVA

⚠ Dolijevanje goriva treba obavljati dok je stroj zaustavljen i kapica svjeće odvojena.

Prije dolijevanja:

1. energično protresite kanistar s mješavinom;
2. postavite stroj u stabilan položaj na ravnoj površini, s poklopcem spremnika mješavine okrenutim prema gore.

NAPOMENA Na čepu spremnika mješavine (sl. 11.A) prisutan je sljedeći simbol:



5 Spremnik mješavine

3. Očistite poklopac spremnika i površinu oko njega, da za vrijeme dolijevanja ne bi ušla nečistoća.
4. Oprezno otvorite poklopacspremnika i postupno ispustite tlak.
5. Dolijevanje vršite pomoću lijevka, ali nemojte napuniti spremnik do vrha.

7.4 ČIŠĆENJE STROJA I MOTORA

Kako bi se smanjio rizik od požara, održavajte stroj, a naročito motor, čiste od ostataka lišća i grana.

- Nakon uporabe uvijek očistite stroj čistom i vlažnom krpom, namočenom neutralnim sredstvom za čišćenje.
- Uklonite svaki trag vlage služeći se mekanom i suhom krpom. Vlaga može izazvati rizik od električnog udara.
- Nemojte koristiti agresivna sredstva za čišćenje ili otapala za čišćenje plastičnih dijelova ili ručaka.
- Nemojte koristiti mlazove vode i pazite da se motor i električne komponente ne smoče.
- Održavajte rotor uvijek čist od prašine i trunaka, ispuhujući stlačeni zrak kroz rešetku. Nemojte prskati vodu po rotoru.
- Kako biste izbjegli pregrijavanje i oštećenja motora, uvijek se uvjerite da su usisne rešetke za zrak za hlađenje čiste i slobodne od trunaka.

7.5 PRIČVRSNE MATICE I VIJCI

- Pazite na zategnutost matice i vijaka, kako biste bili sigurni da je stroj uvijek u sigurnim radnim uvjetima.
- Redovito kontrolirajte jesu li ručke čvrsto pričvršćene.

8. IZVANREDNO ODRŽAVANJE

8.1 ČIŠĆENJE FILTERA ZRAKA

VAŽNO Čišćenje filtera zraka je bitno za dobar rad i trajnost stroja. Nemojte raditi bez filtera ili s oštećenim filterom, da ne biste prouzročili nepopravljivu štetu na motoru.

Čišćenje se mora vršiti svakih 8–10 sati rada.

Postupak čišćenja filtera:

1. Odvijte dvije završne matice (sl. 9.A) i skinite poklopac (sl. 9.B).
2. Izvadite papirnati filter (sl. 9.C) i spužvasti filter (sl. 9.D).
3. Ispušite papirnati filter kako biste uklonili prašinu i trunke (sl. 10.A).
4. Operite spužvasti filter vodom (sl. 10.B).

VAŽNO Nemojte koristiti benzin, sredstva za čišćenje ili drugo za čišćenje filtera.

5. Ostavite spužvasti filter da se osuši na zraku.
6. Očistite izvana sjedište filtera od prašine, trunaka ili prljavštine.
7. Smjestite filtrirajuće elemente u njihovo sjedište (sl. 9; uvjerite se da se spužvasti filter dobro osušio).
8. Ponovno montirajte poklopac (sl. 9.B) i pričvrstite završne matice (sl. 9.A).

8.2 KONTROLA SVJEĆICE

Svjećici (sl. 9.G) možete pristupiti ako skinete kapicu (sl. 9.F).

U slučaju izgorjelih elektroda ili oštećenog izolatora, svjećicu treba zamijeniti drugom istim karakteristikama i općenito svakih 100 sati rada.

Za radove na svjećici obratite se prodavaču ili ovlaštenom servisnom centru. Za zahvate na svjećici pogledajte tablicu održavanja i tablicu za utvrđivanje nepogodnosti.

8.3 UŽE ZA POKRETANJE

Uže za pokretanje treba zamijeniti vaš prodavač kod prvih znakova propadanja.

8.4 PODEŠAVANJE RASPLINJAČA

Rasplinjač je tvornički podešen tako da se postiže maksimalni učinak u svim situacijama korištenja, uz minimalnu emisiju štetnih plinova i poštujući važeće propise.

U slučaju nedostatnog učinka, obratite se svom prodavaču radi provjere rada rasplinjača i motora.

Podešavanja rasplinjača:

T = podešavanje minimuma

L = podešavanje mješavine pri maloj brzini

H = podešavanje mješavine pri velikoj brzini

9. SKLADIŠTENJE

VAŽNO Sigurnosne upute koje treba slijediti za vrijeme obavljanja radnji skladištenja navode se u odl. 2.4. Strogo poštujte te naznake kako se ne biste suočili s ozbiljnim rizicima ili opasnostima.

9.1 SKLADIŠTENJE STROJA

Kad stroj treba skladištiti u razdoblju duljem od 2 – 3 mjeseca, potrebno je izvršiti određene postupke kako bi se izbjegle poteškoće pri ponovnom radu ili trajna šteta na motoru.

Prije spremanja stroja:

1. Spremnik goriva praznite na otvorenom i kad je motor hladan.
2. Stavite motor na minimum i ostavite stroj da radi sve dok se ne potroši svo gorivo preostalo u spremniku i u rasplinjaču.
3. Pustite da se motor ohladi.
4. Temeljito očistite stroj.
5. Provjerite da nema olabavljenih ili oštećenih komponenti. Ako treba, zamijenite oštećene komponente te zategnite vijke i zavrtnje koji su eventualno popustili ili kontaktirajte ovlaštenu servisnicentar.
6. Stroj skladištite:
 - u suhom prostoru
 - zaštićen od vremenskih nepogoda
 - na djeci nedostupnom mjestu
 - uvjerivši se da ste izvadili ključeve ili alat koji ste koristili pri održavanju.

Pri ponovnom stavljanju stroja u pogon:

1. Pripremite stroj (pog. 6).

10. PREMJEŠTANJE I PRIJEVOZ

Što trebate učiniti prilikom svakog premještanja ili prevoženja stroja

- Zaustavite stroj (odl. 6.5).
- Pričekajte da se rotor zaustavi.
- odvojite kapicu svjeće (sl. 9.G).
- uhvatiti stroj jedino za ručke i usmjeriti cijevi tako da ne predstavljaju prepreku.

Kad se stroj prevozi nekim vozilom trebate:

- skinuti cijevi;
- stroj prikladno učvrstite pomoću užadi ili lanaca;
- namjestite ga tako da ne predstavlja opasnost ni za koga.

11. SERVISIRANJE I POPRAVKI

Ovaj priručnik pruža sve potrebne naznake za rukovanje strojem i njegovo pravilno osnovno održavanje koje obavlja korisnik. Sve zahvate podešavanja i održavanja koji nisu opisani u ovom priručniku mora obaviti vaš prodavač ili specijalizirani centar, koji raspolaže potrebnim znanjem i opremom, kako bi se osiguralo pravilno izvršavanje posla i očuvali prvobitni stupanj sigurnosti i stanja stroja. Zahvati izvršeni u neprimjerenim strukturama ili od strane nekvalificiranog osoblja poništavaju bilo koji oblik jamstva i bilo kakve obaveze ili odgovornosti proizvođača.

- Samo ovlaštene servisne radionice mogu vršiti popravke i održavanje pod jamstvom.
- Ovlaštene servisne radionice koriste isključivo originalne rezervne dijelove. Originalni rezervni dijelovi i dodatna oprema razvijeni su upravo za ove strojeve.
- Originalni rezervni dijelovi i dodatna oprema razvijeni su upravo za ove strojeve.
- Neoriginalni rezervni dijelovi i dodatna oprema nisu odobreni; primjena neoriginalnih rezervnih dijelova i dodatne opreme ugrožava sigurnost stroja i oslobađa Proizvođača od bilo kakve obaveze ili odgovornosti.
- Preporučujemo da stroj jednom godišnje povjerite servisnoj radionici radi održavanja, servisiranja i kontrole sigurnosnih naprava.

12. ŠTO JAMSTVO POKRIVA

Jamstvo pokriva sve greške u materijalu i u proizvodnji. Korisnik mora pažljivo slijediti sve upute koje se daju u priloženoj dokumentaciji. Jamstvo ne pokriva oštećenja do kojih je došlo zbog:

- nepoznavanja popratne dokumentacije;
 - nepažnje;
 - neprimjerene ili nedopuštene uporabe i montaže;
 - korištenja neoriginalnih rezervnih dijelova;
 - korištenja dodatne opreme koju ne dostavlja ili nije odobrio proizvođač.
- Osim toga, jamstvo ne pokriva:
- normalno trošenje potrošnog materijala;
 - normalno trošenje.

Kupca štite zakoni vlastite države. Ovo jamstvo ni na koji način ne ograničava prava kupca predviđena zakonima njegove države.

13. TABLICA ODRŽAVANJA

Zahvat	Učestalost	Odlomak
STROJ		
Kontrola svih pričvršćenja	Prije svake uporabe	7.5
Sigurnosne kontrole/provjera upravljačkih elemenata	Prije svake uporabe	6.2
Opće čišćenje i kontrola	Na završetku svake uporabe	7.4
MOTOR		
Kontrola/nadolijevanje goriva do potrebne razine	Prije svake uporabe	7.3
Opće čišćenje i kontrola	Na završetku svake uporabe	7.4
Čišćenje filtera zraka	8-10 sati/nakon svake sezone	8.1
Čišćenje svječiće	10 sati/nakon svake sezone	***
Zamjena svječiće	100 sati/nakon svake sezone	***

*** Zahvati koje mora izvršiti vaš prodavač ili ovlašteni servisni centar

14. UTVRĐIVANJE NEPOGODNOSTI

NEPOGODNOST	MOGUĆI UZROK	RJEŠENJE
1. Motor se ne pokreće ili ne ostaje upaljen	Nepravilan postupak pokretanja.	Slijedite upute (odl. 6.3).
	Prijava svječića ili pogrešan razmak između elektroda	kontrolirajte svječiću (odl. 8.2).
	Začepljen filter zraka	Očistite i/ili zamijenite filter (odl. 8.1).
	Problemi pri izgaranju	Kontaktirajte ovlašteni servisni centar.
2. Motor se pokreće, ali ima premalu snagu.	Začepljen filter zraka	Očistite i/ili zamijenite filter (odl. 8.1).
	Problemi pri izgaranju	Kontaktirajte ovlašteni servisni centar.
3. Motor nepravilno radi ili nema snage pod opterećenjem	Prijava svječića ili pogrešan razmak između elektroda	kontrolirajte svječiću (odl. 8.2).
	Problemi pri izgaranju	Kontaktirajte ovlašteni servisni centar.
4. Motor pretjerano dimi	Pogrešan sastav mješavine	Pripremite mješavinu prema uputama (odl. 7.2).
	Problemi pri izgaranju	Kontaktirajte ovlašteni servisni centar.
5. Zagušenje motora	Više puta uzastopno ste povukli ručicu za pokretanje s uključenim uređajem za pokretanje hladnog motora	Demontirajte svječiću (odl. 8.2) i lagano povucite ručku užeta za pokretanje (sl. 6.A) kako biste odstranili višak goriva, zatim osušite elektrode svječiće i ponovno je montirajte na motor.
6. Rotor se okreće, ali zrak ne izlazi iz cijevi puhača	Cijev puhača je blokirana ili začepljena	Zaustavite stroj i uklonite eventualne zapreke.
7. Primjećuje se buka i/ili pretjerano vibriranje za vrijeme rada	Dijelovi su se olabavili ili oštetili	Zaustavite stroj i odvojite kabel svječiće (sl. 9.F). Utvrđite eventualna oštećenja. Kontrolirajte ima li olabavljenih dijelova i zategnite ih. Pobrinite se za izvršavanje provjera, zamjena ili popravaka u ovlaštenom servisnom centru.

NEPOGODNOST	MOGUĆI UZROK	RJEŠENJE
8. Stroj je udario u strano tijelo	Oštećenje ili olabavljeni dijelovi.	Zaustavite stroj i odvojite kabel svjeće (sl. 9.F). Utvrdite eventualna oštećenja. Kontrolirajte ima li olabavljenih dijelova i zategnite ih. Pobrinite se za izvršavanje provjera, zamjena ili popravaka u ovlaštenom servisnom centru.
9. Stroj se dimi tijekom rada	Puhač lišća se ošteti.	Nemojte koristiti stroj. Odmah zaustavite stroj, odvojite kabel svjeće i kontaktirajte servisni centar.

Ako nepogodnosti ustraju i nakon primjene opisanih rješenja, kontaktirajte svog prodavača.



TARTALOMJEGYZÉK

1.	ÁLTALÁNOS TUDNIVALÓK	1
2.	BIZTONSÁGI ELŐÍRÁSOK	2
3.	ISMERKEDJEN MEG A GÉPEL!	4
3.1	A gép leírása és rendeltetésszerű használata	4
3.2	Biztonsági jelzések	5
33	Termék azonosító címke	5
34	A fő alkatrészek	6
4.	ÖSSZESZERELÉS	6
4.1	Alkatrészek az összeszereléshez	6
5.	VEZÉRLÉSEK	7
5.1	Gázkar	7
5.2	Gáz beállító és motor leállító kar	7
5.3	Hidegindító kar	7
5.4	Indító egység vezérlógomb (Primer)	7
5.5	Kézi indító markolat	7
6.	A GÉP HASZNÁLATA	7
6.1	Előkészítő műveletek	7
6.2	Biztonsági ellenőrzések	7
6.3	Indítás	8
6.4	Munkavégzés	9
6.5	Leállítás	9
6.6	A használat után	9
7.	RENDSZERES KARBANTARTÁS	10
7.1	Általános tudnivalók	10
7.2	Az üzemanyag-keverék elkészítése	10
7.3	Üzemanyagöltés	11
7.4	A gép és a motor tisztítása	11
7.5	Rögzítő csavarok és anyák	11
8.	RENDKÍVÜLI KARBANTARTÁS	11
8.1	A légszűrő tisztítása	11
8.2	A gyertya ellenőrzése	11
8.3	Indítószinór	12
8.4	A porlasztó szabályozása	12
9.	TÁROLÁS	12
9.1	A gép tárolása	12
10.	A GÉP MOZGATÁSA ÉS SZÁLLÍTÁSA	12
11.	SZERVIZSZOLGÁLAT ÉS JAVÍTÁS	12
12.	A JÓTÁLLÁS ÉRVÉNYESSÉGE	13
13.	KARBANTARTÁSI TÁBLÁZAT	13
14.	A PROBLÉMÁK AZONOSÍTÁSA	13

1. ÁLTALÁNOS TUDNIVALÓK

1.1 HOGYAN KELL A HASZNÁLATI UTASÍTÁST ÉRTELMEZNI

A használati utasítás szövegében néhány, a biztonság vagy a használat szempontjából különösen fontos információt tartalmazó bekezdést eltérő módon kiemeltünk az alábbi kritérium szerint:

MEGJEGYZÉS vagy **FONTOS** az előző részekben feltüntetettkre vonatkozó pontosításokat, vagy egyéb információt tartalmaz a célból, hogy segítsen elkerülni a gép megrongálódását, illetve egyéb károk okozását.

A  szimbólum veszélyt jelez. A figyelmeztetés be nem tartása kezelő vagy más személyek sérülését, illetve károkat okozhat.

- A szürke pontokkal jelölt kerettel kiemelt szakaszok opciós jellemzőket tartalmaznak, amelyek nincsenek meg a jelen használati utasításban leírt összes géptípusnál. Ellenőrizze, hogy az Ön gépen jelen vannak-e ezek a jellemzők.

Az összes „elülső”, „hátsó”, „jobb” és „bal” megjelölést a kezelő munkavégzési helyéből kell értelmezni.

1.2 HIVATKOZÁSOK

1.2.1 Ábrák

A jelen használati útmutatóban található ábrák számozása: 1, 2, 3 stb.

Az ábrákon látható alkatrészeket az A, B, C stb. betűk jelölik.

A 2. ábrán látható C alkatrészeire való hivatkozás jelölése tehát: „Lásd a 2.C ábrát” vagy egyszerűen „(2.C ábra)”.

Az ábrák csak illusztrációk. A valós alkatrészek eltérhetnek az ábrán láthatóktól.

1.2.2 Címek

A használati utasítás fejezetekre és szakaszokra oszlik. A „2.1. Betanítás” c. szakasz a „2.

Biztonsági előírások” c. fejezet alcíme. A címekre vagy szakaszokra való hivatkozásokat a számozott szak. illetve fej. rövidítések jelölik. Például: “2. fej.” vagy “2.1. szak.”.

2. BIZTONSÁGI ELŐÍRÁSOK

2.1 BETANÍTÁS

 **Ismerje meg a kezelőszerveket, és sajátítsa el a gép kezelését. Tanulja meg a gép gyors leállítását. A figyelmeztetések és az utasítások be nem tartása tüzesetthez és/vagy súlyos sérülésekhez vezethet.**

- Tilos gyermekekre bízni a gép használatát, illetve olyan személyre, aki nem ismeri a gép kezelésére vonatkozó útmutatásokat. A helyi törvények szabályozhatják a gép használatához előírt minimális életkort.
- Soha ne használja a gépet, ha a kezelő fáradt vagy nem érzi jól magát, illetve ha gyógyszer, kábítószer, alkohol vagy más olyan szerek hatása alatt áll, melyek reflexeit és figyelmét károsan befolyásolják.
- Ne feledje, hogy a gép kezelője vagy használója felelős a más személyeket ért balesetekért és váratlan eseményekért, illetve azok tulajdonában keletkező károkért. A felhasználó felelőssége a munkaterület talajviszonyaiból eredő potenciális veszélyek felmérése, valamint a saját és mások biztonsága garantálásához szükséges óvintézkedések alkalmazása, különösen lejtő vagy emelkedő, egyenetlen, csúszós vagy bizonytalan területeken.
- Ha harmadik személynek átadja vagy kölcsönadja a gépet, győződjön meg arról, hogy az elolvasta a jelen használati utasításba foglalt tudnivalókat.

2.2 ELŐKÉSZÍTŐ MŰVELETEK

Egyéni védőfelszerelések

- Viseljen megfelelő ruházatot, erős, csúszásgátló cipőt és hosszúnadrágot. Ne működtesse a gépet mezítláb vagy nyitott szandálban. Hordjon fülvédőt, rezgésgátló kesztyűt, védőszemüveget, porvédő maszkot.
- Ez a gép rendkívül zajos, ezért a használat során viseljen hallásvédő eszközöket.
- A hallásvédő eszközök viselete csökkentheti a figyelmeztető jelek (kiáltások vagy riasztások) érzékelését. Különösen figyeljen arra, hogy mi történik a munkaterület környékén.
- Ne használjon sálát, köpenyt, nyakláncot, karkötőt, olyan ruházatot, melyen

- nyakkendő, lobogó részek, szalagok vannak, illetve vagy bármilyen lefógó vagy széles kellékeket, melyek beakadhatnak a gépbe, vagy más a munkavégzés helyén lévő tárgyakba, illetve anyagokba.
- Ha hosszú a haja, kösse megfelelően össze.

Munkaterület / Gép

- Vizsgálja át gondosan a munkavégzés egész területét és gereblyével vagy seprűvel távolítsa el kézilleg a hulladékokat és minden olyan tárgyat, amelyet a gép kidobhat (lombfűvő üzemmódban), vagy amely a beszívó cső eldugulását okozhatja (lombszívó üzemmódban), illetve veszélyforrást jelenthet (kövek, gallyak, vashuzalok, csontok, stb.).
- Ha a talaj poros, ajánlott kissé megnedvesíteni a felszínét.

Robbanómotorok: üzemanyag

 **VESZÉLY!** A benzin és a keverék tűzveszélyes!

-  **VESZÉLY!** Az üzemanyag tűzveszélyes.
 - A benzint és a keveréket erre a célra előírt tartályokban kell tárolni biztonságos helyen, hőforrásoktól vagy nyílt lángoktól távol.
- Tisztítsa meg a benzintartályokat és a tárolási területet a fű- és lombmaradványoktól és a felesleges kenőanyagtól.
- Ne hagyja a tartályokat gyermekek által elérhető helyen.
- Ne dohányozzon a keverék elkészítése, illetve az üzemanyag feltöltése vagy utántöltése alatt, illetve az üzemanyaggal való tevékenységek során.
- Az üzemanyagot többször segítségével töltsse be, kizárólag a szabadban.
- Ne lélegezze be az üzemanyag gőzeit.
- Járó, vagy meleg motornál ne nyissa ki a tanksapkát és ne töltsön be üzemanyagot.
- Lassan nyissa ki tanksapkát és hagyja, hogy a belső nyomás fokozatosan kerüljön kieresztésre.
- Ne közelítsen lángot a tartály nyílásához a tartalmának ellenőrzése céljából.
- Ha az üzemanyag kifolyt, ne indítsa el a motort, hanem távolítsa el a gépet arról a területről, ahol ez történt, és kerülje az olyan eszközök használatát, melyek tüzet okozhatnak egészen addig, amíg az üzemanyag el nem párologott és a gőze szét nem oszlott.
- A gépre vagy a földre került minden üzemanyag-nyomot távolítson azonnal el.
- Tankolás után a tanksapkát és az üzemanyag-tartály dugóját gondosan csavarja vissza a helyére és alaposan húzza meg.
- Ne indítsa el a gépet azon a helyen, ahol az üzemanyag utántöltését végezte; a motor

indítását az üzemanyag töltés helyétől legalább 3 méteres távolságra végezze.

- Kerülje az üzemanyagok és a ruházattal történő érintkezését, és ha ez mégis megtörtént volna, öltözzön át, mielőtt a motortelindítaná.



2.3 HASZNÁLAT KÖZBEN

Munkaterület

- A motort ne működtesse zárt térben, mivel veszélyes mennyiségű szénmonoxid kerülhet a levegőbe. Az indítási műveleteket szabadban, vagy jól szellőző helyen kell végezni! Soha ne feledje, hogy a motor kipufogógáza mérgező!
- A gép beindítása során ne irányítsa a kipufogót, tehát a kipufogógáz gyúlékony anyagok felé.
- Kerülje a gép használatát robbanásveszélynek kitett helyeken, gyúlékony folyadékok, gáz vagy por jelenléte esetén. Az elektromos érintkezések vagy mechanikus súrlódások szikrákat képezhetnek, melyek lángra lobbanthatják a port vagy a gőzöket.
- Soha ne használja a gépet zárt helyiségekben, égéstermék jelenlétében, robbanásveszélyes légkörben vagy gyúlékony anyagok vagy elektromos készülékek közelében.
- Kizárólag nappal vagy jó világítás és megfelelő látási viszonyok mellett dolgozzon.
- Tartson távol a munkavégzés területétől más személyeket, gyermekeket, állatokat. A gyermekekre egy másik felnőttnek kell felügyelnie.
- Ellenőrizze, hogy más személyek legalább 15 méteres távolságra tartózkodjanak a géphatósugarától;
- Amennyire csak lehet, kerülje a vizes vagy csúszós talajon, illetve a túl egyenetlen vagy meredek földön történő munkavégzést, mely nem garantálja a kezelő stabil helyzetét munkaközben.
- kerülje a vizes fűben, esőben, viharveszélyben történő történő munkavégzést, főleg villámcsapás veszélye esetén.
- Különösen ügyeljen, ha a talaj egyenetlen (buckás, gödrös), valamint lejtőn és emelkedőn, figyeljen a rejtett veszélyekre és az esetleges akadályokra, amelyek korlátozhatják a látási viszonyokat.
- Különösen ügyeljen, amikor árokpárt, szakadék vagy vízpart közelében dolgozik.
- Mindig figyelje a szél irányát, ne dolgozzon széllel szemben.
- Ne használja a gépet nyitott ablakok közelében.
- A használat alatt ügyeljen arra, hogy az eltávolított anyag ne rakódjon le a kidobó területén, mivel a szívónyílásokba kerülhet.
- Amikor a gépet közút mellett használja, ügyeljen a járműforgalomra.

- A tűzveszély elkerülése érdekében ne hagyja a meleg motorú gépet levelek között, a száraz fűben vagy más gyúlékony anyag közelében.

A helyes viselkedésre vonatkozó figyelmeztetések

- Munka közben a lombfűvő üzemmódban használt gépet mindig erősen kell tartani a jobb kézzel a felső markolatnál.
- Munka közben a lombszívó (ha van) üzemmódban használt gépet mindig erősen két kézzel kell tartani, a jobb kéz a felső, a bal kéz az alsó markolatot legyen, úgy, hogy a gyűjtőzsák a gépkezelő bal oldalára essen.
- Biztos és stabil helyzetet vegyen fel, és legyen nagyon óvatos.
- Ne veszítse el egyensúlyát.
- Ügyeljen arra, hogy ne ütközzön erősen idegen tárgyakra és figyeljen a levegő által esetlegesen okozott anyag és por kidobására.
- Ne irányítsa a légáramot személyek vagy állatok felé.
- Amikor lombfűvőre használja a gépet, mindig a legnagyobb figyelemmel dolgozzon, ügyeljen arra, hogy a mozgatott anyag vagy por ne okozza személyek vagy állatok sérülését, illetve anyagi kárt.
- Ha lombszívó üzemmódban (ha van) használja a gépet, ne helyezzen kézzel tárgyakat a szívónyílásba és ne szívjon fel nagyméretű tárgyakat, melyek károsíthatják a ventilátort.
- Soha ne fusson, hanem gyalogoljon.
- Ügyeljen arra, hogy arca, keze és teste ne kerüljön a beszívórács (lombszívó üzemmódban, ha van) és a levegő kifűvő nyílás (lombfűvő üzemmódban) közelébe.
- Ne akadályozza a levegő áramlását a gép beindításakor és használata során.
- A fogható részek súlyos sérülést okozhatnak, kerülje ezekkel a részekkel való érintkezést, amikor forognak.
- Ne érjen a motornak a használat során felforrósodó részeihez. Égési sérülés veszélye.
-  Abban az esetben, ha a munka során géphiba vagy baleset történik, állítsa le azonnal a motort és távolítsa el a gépet, hogy ne okozhasson további károkat; amennyiben a kezelő vagy más személyek sérülését okozó baleset történt, nyújtson elsősegélyt az adott helyzetnek legmegfelelőbb módon és forduljon az illetékes egészségügyi intézményhez a szükséges ellátásért. Távolítsa el gondosan az esetleges törmelékeket, melyek jelenléte károkat, személyek vagy állatok sérülését okozhatja.
-  A rezgéseknek történő hosszú időn keresztüli kitétel neurovaszkuláris zavarokat és sérüléseket okozhat (ismertebb nevén

„Raynaud jelenség” vagy „fehér kéz”) főleg annál, aki keringési zavarokban szenved. A tünetek a kezet, a csuklót és az ujjakat érintik, csökken az érzékenységük, zsibbadtak, viszketnek, fájnak, elszíntelenednek, vagy a bőr szerkezete módosul. Ezeket a hatásokat csak növeli az alacsony környezeti hőmérséklet és/vagy a markolatok túlzott szorítása. A tünetek megjelenésekor csökkenteni kell a gép használatának idejét, és orvoshoz kell fordulni.

Használati korlátozások

- Munka közben a lombfűvő üzemmódban használt gépet mindig erősen kell tartani a jobb kézzel a felső markolatnál.
- A gépet nem használhatják azok, akik nem képesek azt két kézzel erősen megtartani és/vagy munka közben nem tudnak két lábon stabilan egyensúlyban maradni.
- Soha ne használja a gépet, ha a védőrészei károsodtak, hiányoznak vagy nincsenek megfelelően elhelyezve.
- Soha ne használja a gépet az egyes üzemmódokhoz (lombszívó vagy -fűvő) előírt tartozékok felszerelése nélkül.
- Ne kapcsolja ki, iktassa ki, távolítsa el vagy módosítsa a gépen levő biztonsági rendszereket/mikrokapcsolókat.
- Ne változtasson a motor beállításain, ne pörgesse túl. Ha a motor túl magas fordulatszámra működik, a személyi sérülés kockázata nagyobb.
- Ne vesse alá a gépet túlságos erőfeszítésnek és ne használjon kis gépet nehéz munkák végrehajtásához; a megfelelő gép használata csökkenti a lehetséges veszélyeket, és javítja a munka minőségét.

2.4 KARBANTARTÁS, TÁROLÁS

A gép biztonságának és teljesítményszintjének érdekében végezze el a gép rendszeres karbantartását és gondoskodjon megfelelő tárolásáról.

Karbantartás

- Soha ne használja a gépet kopott vagy sérült alkatrészekkel. A meghibásodott vagy sérült alkatrészeket ne javítsa, hanem cserélje ki.
- A tűzveszély csökkentése céljából rendszeresen ellenőrizze, hogy nincs-e olaj- vagy üzemanyag-szivárgás.
-  A jelen útmutatóban megadott zajszint- és vibrációértékek a gép legnagyobb használati értékei. Szükséges biztosítani azokat a megelőző intézkedéseket, melyek révén megszüntethetők a magas zajszint és a vibrálás okozta lehetséges károsodások; a gépet állandó sebességen kell használni,

a markolatot a megfelelő erővel kell tartani, a gépet a munka elvégzéséhez elegendő legkisebb fordulatszámra kell üzemeltetni, fülvédőt kell viselni és a munka során szüneteket kell tartani.

Tárolás

- A gépet ne raktározza üzemanyaggal teli tartállyal olyan zárt helyen, ahol az üzemanyag gőze láng, szikra vagy erős hőforrás közelében begyulladhatna.
- A tűzveszély csökkentése céljából ne hagyja a munka melléktermékeit tartalmazó tárolóedényeket a helyiségben.

2.5 KÖRNYEZETVÉDELME

A környezet védelmét a gép használata során elsődleges fontossági szempontként kell figyelembe venni, mivel ez a békés egymás mellett élés és környezetünk érdeke.

- Ne zavarjon másokat a szomszédságában. A gépet csak elfogadható napszakokban használja (ne használja kora reggel vagy késő este, amikor másokat zavarhat).
- Szigorúan tartsa be a helyi előírásokat a csomagolóanyagok, olaj, üzemanyag, szűrők, használt alkatrészek vagy bármi egyéb, környezetszennyező elem selejtezésére vonatkozóan; ezeket a hulladékokat ne helyezze a háztartási hulladékba, hanem szelektív hulladékkezelés keretében szállítsa a megfelelő gyűjtőtelepekre, ahol gondoskodnak azok újrahasznosításáról.
- Szigorúan kövesse a helyi előírásokat a levágott növényzet megsemmisítését illetően.
- Az üzemen kívül helyezéskor ne szennyezze a géppel a környezetet, hanem a hatályos helyi előírások értelmében adja le egy gyűjtőtelepen.

3. ISMERKEDJEN MEG A GÉPPEL!

3.1 A GÉP LEÍRÁSA ÉS RENDELTETÉSSZERŰ HASZNÁLATA

Ez a gép kerti kismotoros, pontosan vállon hordozható kerti lombfűvő belső égésű motoros hajtással..

A gép lényegében egy belső égésű, kétütemű motorból áll, mely a nagysebességű levegőáramlatot keltő ventilátort forgatja.

3.1.1 Rendeltetésszerű használat

Ezt a gépet az alábbi célokra terveztük és készítettük:

- lomb, fű, kis súlyú és méretű egyéb törmelék levegőfúvással történő seprése, összegyűjtése;

3.1.2 Nem rendeltetésszerű használat

A fentiekől eltérő bármilyen más használat veszélyes lehet és személyi és/ vagy tárgyi károkat okozhat. Helytelen használatnak minősülnek az alábbiak (példaként és nem kizárólagosan):

- gyúlékony vagy robbanásveszélyes anyagok, forró parázs, nem lángoló égő anyagok, égő cigaretták, üvegdarabok, éles törmelékek, fém tárgyak, kövek és bármi egyéb, a gépkészítő vagy más személyek biztonságát veszélyeztető tárgy felhalmozására vagy összegyűjtésére való használata;
- a levegőáram személyek vagy állatok felé irányítása;
- tárgyak bejuttatása a légbeszívó rácson át;
- a gép használata a különféle alkalmazásokhoz a gyártó által előírt tartozékok nélkül, vagy nem előírt tartozékok használata;
- egy személynél többet alkalmaznak a gépet.

FONTOS A gép helytelen használata a garancia elévülését, valamint a Gyártó bármilyen felelősség alóli mentesülését vonja maga után, a felhasználóra hárítva a saját magán vagy másokon okozott károkból illetve sérülésekből származó kötelezettségeket.

3.1.3 Felhasználói célcsoport

Ez a gép fogyasztói, azaz nem professzionális használatra készült. Hobbikertészeti alkalmazásra készült.

3.2 BIZTONSÁGI JELZÉSEK

A gépen különféle szimbólumok láthatók (2. ábra). Funkciójuk az, hogy felhívják a gépkészítő figyelmét a gép körültekintő és óvatos használatára.

A jelölések jelentése:



FIGYELEM! VESZÉLY! Ha nem megfelelően használja ezt a gépet, veszélyes lehet saját magára és másokra nézve.



FIGYELEM! Mielőtt használatba venné a gépet, olvassa el a használati utasítást.



Viseljen hallásvédő eszközöket, védőszemüveget.



Ne tegye ki esőnek (vagy nedvességnek)



KIDOBÁS VESZÉLY! Ügyeljen a a levegőáramlás által esetlegesen kidobott anyagra, ami súlyos személyi sérüléseket vagy tárgyi károkat okozhat.



KIDOBÁS VESZÉLY! A gép használata alatt tilos bármilyen személynek vagy háziállatnak 15 méteres távolságon belül tartózkodnia!



Csonkítás veszélye! Mindig tartsa távol a kezét a levegő beszívórácstól. A forgó ventilátor súlyos balesetet okozhat.



Súlyos sérülés veszélye! Tartsa távol a ruházat lebegő részeit a levegő beszívórácstól, mivel beakadhatnak a ventilátorba és súlyos balesetet okozhatnak.



Súlyos sérülés veszélye! Tartsa távol a haját a levegő beszívórácstól, mivel beakadhat a ventilátorba és súlyos balesetet okozhat. Ha hosszú a haja, kösse megfelelően össze.

FONTOS A megrongálódott vagy olvashatatlan címkéket ki kell cserélni! Kérjen új címkéket a szerviztől.

3.3 TERMÉK AZONOSÍTÓ CÍMKE

A termék azonosító címke az alábbi adatokat tartalmazza (1. ábra):

1. Zajteljesítmény szint
2. CE minőségazonosság jelzés
3. Gyártás éve
4. Gép típusa
5. Gyártási szám
6. A gyártó neve és címe
7. Cikkszám

Másolja át a belső borítólapon látható gépazonosító címke megfelelő helyére az azonosítási adatokat.

FONTOS A felhatalmazott márkaszervizzel való kapcsolatfelvételkor adja meg mindig a címkén látható termékazonosító adatokat!

FONTOS A példa megfeleléségi nyilatkozat a használati útmutató utolsó oldalain található.

3.4 A FŐ ALKATRÉSZEK

A gép az alábbi fő alkatrészekből áll, amelyek a következő funkciókat látják el (1. ábra):

- A. **Motor:** biztosítja a ventilátorhajtását.
- B. **Fúvócső:** a levegőkiáramlását biztosító elem.
- C. **Vezérlő markolat:** lehetővé teszi a gép vezérléseinek működtetését és a fúvócső irányítását.
- D. **Üzemanyagtartály:** a motor üzemanyagának tartálya.
- E. **Tartó lemez:** a lemez, amelyre a gép el van helyezve. A szállítást megkönnyítő markolattal van felszerelve, hozzá csatlakoznak a vállon való hordozáshoz szükséges hevederek. Rezgés csillapító rendszerrel van felszerelve, amely a működés alatt a rezgés nagy részét kiküszöböli.
- F. **Hevederek:** szövet övekből készült eszköz, amely a vállon átvetve segít a gép súlyának megtartásában a munkasorán.
- G. **Kulcs:** a csavarok, anyák meghúzására vagy lazítására szolgáló szerszám.

4. ÖSSZESZERELÉS

FONTOS A betartandó biztonsági előírásokat a 2. fejezet tartalmazza. Szigorúan tartsa be az előírásokat a súlyos kockázatok vagy veszélyek elkerülése érdekében.

Tárolási és szállítási okok miatt a gép néhány elemét nem szereltük fel közvetlenül a gyárban. Ezeket a csomagolóanyag eltávolítása után kell felszerelnie, a következő utasításokat követve.

⚠ A gép kicsomagolását és összeszerelését szilárd, sík felületen kell végezni, továbbá elegendő helyet kell biztosítani a gép és a csomagolás mozgatásához a megfelelő szerszámok alkalmazásával. Ne használja a gépet, amíg nem végezte el az "ÖSSZESZERELÉS" szakaszban leírt műveleteket.

4.1 ALKATRÉSZEK AZ ÖSSZESZERELÉSHEZ

A csomagolásban található az összeszereléshez szükséges alkatrészek.

4.1.1 Kicsomagolás

1. Óvatosan bontsa ki a csomagolást, ügyeljen, hogy ne vesszenek el az alkatrészek.
2. Olvassa el a dobozban található dokumentációt, beleértve a jelen használati útmutatót.
3. Vegye ki a dobozból az összes felszerelendő alkatrészt.
4. Vegye ki a dobozból a gépet.
5. Selejtezze a dobozt és a csomagolást az érvényes helyi előírások betartásával.

4.1.2 A fúvócső és a vezérlő markolat felszerelése

1. Illessze be a flexibilis tömlőt (3.B ábra) a levegő kimeneti csőbe (3.A ábra) és rögzítse a csőbilincset egy csavarhúzóval stabilan.
2. Illessze be a csövet (3.C ábra) a flexibilis tömlőbe (3.B ábra), ügyeljen arra, hogy a kiálló része (3.G ábra) lefelé álljon. Rögzítse a csőbilincset egy csavarhúzóval a csövek stabil kapcsolásához.
3. Helyezze a vezérlő markolat tartóját (3.H ábra) a csőbe (3.C ábra) a kiálló részhez illesztve (3.G ábra). Helyezze a szemet (3.I ábra) a kiálló részbe (3.J ábra).
4. Rögzítse a vezérlő markolatot (3.K ábra) és csavarja be a csavart (3.L ábra).
5. Vezesse át a kábelt a két kábelszorítón (3.M ábra).
6. Állítsa egyvonalba a cső nyílását (3.D ábra) a cső (3.C ábra) kiálló részével (3.N ábra). Nyomja be a csövet (3.C ábra) és fordítsa el 90°-kal óráirányba és rögzítse stabilan.
7. Végezze el az előző két pontban leírt műveletsort a cső (3.E ábra) és a fúvócső végződésének (3.F ábra) felszereléséhez.

4.1.3 A fúvócsövek leszerelése

FONTOS Állítsa le a gépet (6.5. szak.), amikor leszereli a fúvócsövet.

A cső típusa szerint:

- Ha a cső egy kiálló résszel kapcsolódik, forgassa el az óráiránnyal ellentétesen.
- Ha a cső bilincsekkel van rögzítve, csavarja ki a bilincseket csavarhúzóval és szerelje le a csöveket.

5. VEZÉRLÉSEK

5.1 GÁZKAR

A gázkar (4.A ábra) a ventilátor forgási sebességét szabályozza.

A ventilátor forgási sebességét az elvégzendő munkának megfelelően kell szabályozni (6.4.1. fej.) a gázkarra gyakorolt nyomás növelésével vagy csökkentésével. A maximális sebességet a gázkar vezérlő járat végéig történő nyomásával érheti el.

5.2 GÁZ BEÁLLÍTÓ ÉS MOTOR LEÁLLÍTÓ KAR

A kar (4.B ábra) kettős funkciót lát el:

1. Lehetővé teszi a motor beindítását és leállítását.



A motor leáll (4.C ábra).

Ha a kar más irányba van állítva, a motor indítható és működésbe helyezhető.

2. Lehetővé teszi a ventilátor forgási sebességének szabályozását a gázkarnak a kívánt állásban való rögzítésével. A ventilátor forgási sebessége a kar felfelé vagy lefelé fordításával szabályozható. A legnagyobb sebesség a kar teljesen lefelé fordított állásával kapcsolható.

MEGJEGYZÉS A gáz beállító funkciót ajánlott a hosszú időtartamú munkálatok során alkalmazni, ezzel elkerülhető a gázkar folyamatos nyomva tartása.

5.3 HIDEGINDÍTÓ KAR

A motor hidegindításához használatos. A hidegindítónak három állása lehet:



A állás (5.A ábra) - hidegindító kiiktatva (normál üzemhez és melegindításhoz).



B állás (5.B ábra) - hidegindító köztes állása (a motor bekapcsolásának megkönnyítésére).



C állás (5.C ábra) - hidegindító beiktatva (a motor hidegindításához).

5.4 INDÍTÓ EGYSÉG VEZÉRLŐGOMB (PRIMER)



Az indítóegység gumi vezérlőgombjának megnyomásakor üzemanyag fecskendeződik be, ezzel megkönnyíti a motor indítását.

5.5 KÉZI INDÍTÓ MARKOLAT

A motor kézi indításához (6.A ábra).

6. A GÉP HASZNÁLATA

FONTOS A betartandó biztonsági előírásokat a 2. fejezet tartalmazza. Szigorúan tartsa be az előírásokat a súlyos kockázatok vagy veszélyek elkerülése érdekében.

6.1 ELŐKÉSZÍTŐ MŰVELETEK

A munka megkezdése előtt el kell végeznie egy sor ellenőrzést és műveletet, hogy a munka eredményes és teljesen biztonságos legyen.

Helyezze a gépet vízszintes helyzetbe és gondoskodjon arról, hogy stabilan álljon a talajon.

FONTOS A gépet üzemanyag nélkül szállítjuk.

6.1.1 Üzemanyagöltés

Mielőtt használatba venné a gépet, töltsse fel üzemanyaggal. A keverék elkészítését és az üzemanyag feltöltésének módját és a vonatkozó elővigyázatossági előírásokat lásd a 7.2., 7.3. szakaszban.

6.2 BIZTONSÁGI ELLENŐRZÉSEK

Végezze el az alábbi biztonsági ellenőrzéseket és bizonyosodjon meg arról, hogy az eredmények megegyeznek a táblázatba foglaltakkal.



A használat előtt mindig végezze el a biztonsági ellenőrzéseket.

6.2.1 Általános ellenőrzés

Tárgy	Eredmény
Markolatok és vállhevederek (1.E, 1.F ábra)	Tiszta, száraz, megfelelően és szilárdan rögzül a géphez.
A gépen levő csavarok	Jól rögzülnek (nem lazák)
A hűtőlevegő nyílásai	Nincsenek eltömődve
Fűvócső (1.B ábra)	Helyesen felszerelve.
Gázkar (4.A ábra)	Szabodon, erőltetés nélkül kell mozognia.
Gáz beállítókar (4.B ábra)	Szabodon, erőltetés nélkül kell mozognia.
Ventilátor	Károsodásra utaló jelekről mentes
Védőrészek	Károsodásra utaló jelekről mentes
Gép	Károsodásra vagy kopásra utaló jelekről mentes
Levegőszűrő (9.C, 9.D ábra)	Tiszta
Elektromos kábelek és gyertya kábel	Ép, nem hoz létre szikrát
Gyertyasapka (9.F ábra)	Ép, megfelelően fel van szerelve a gyertyára

6.2.2 A gép működési próbája

Tennivaló	Eredmény
Indítsa be a gépet (6.3. szak.)	A gép beindul. A ventilátor alapljáraton forog és a fűvócső kevés levegőt bocsát ki.
Kapcsolja a gázkart (4.A ábra) / gáz beállítókart (4.B ábra)	A ventilátor forog és a fűvócső levegőt bocsát ki.
Engedje fel a gázkart (4.A ábra) / gáz beállítókart (4.B ábra)	A vezérlésnek automatikusan és gyorsan kell a semleges helyzetbe visszatérnie. A ventilátor alapljáraton forog és a fűvócső kevés levegőt bocsát ki.
Állítsa a gáz beállító és motor leállító kart a "STOP" állásba (4.C ábra)	A motor leáll. A ventilátor leáll és a fűvócső nem bocsát ki levegőt.

⚠ Ha a táblázatokba foglaltaktól bármiben eltérő eredményt észlel, ne használja a gépet! Vigye szervizbe a gépet és végeztesse el a megfelelő ellenőrzéseket és javításokat.

6.3 INDÍTÁS

FONTOS A gépen egy címke található (2. ábra), amely a beindítási eljárás fő fázisait foglalja össze. A címke csak emlékeztető, nem helyettesíti az itt leírt eljárásokat.

1. Álljon biztos és stabil helyzetben;
2. Ellenőrizze, hogy a fűvócső ne irányuljon a jelen levő személyek vagy törmelékek irányába;

FONTOS Az elszakadás megelőzése érdekében ne húzza ki az indítózsínort teljes hosszában, ne húzza továbbá a zsinórvezető nyílás mentén és fokozatosan eressze el a markolatot, így elkerülheti, hogy a zsinór ellenőrizetlenül húzódjon vissza.

FONTOS Soha ne tekerje a kezére az indítózsínort!

6.3.1 Hidegindítás

⚠ "Hidegindítás" alatt azt értjük, ha az indítást a motor leállítását követő legalább 5 perc elteltével, vagy egy üzemannag utántöltést követően végzik.

1. Állítsa a gáz beállító kart (4.B ábra) teljes menetének felén kissé túlra.
2. Kapcsolja be a hidegindítót a kar «C» pozícióba állításával (5.C ábra).
3. Nyomja meg az indítóegység vezérlőgombját (5.D ábra) 10-szor a porlasztó gyújtás elősegítéséhez.
4. Tartsa szilárdan a gépet a talajon úgy, hogy az egyik kezével nyomja, hogy ne veszítse el a gép feletti uralmát indítás közben (6.B ábra).
5. Ez a gép EASY-START rendszerrel van felszerelve. Húzza folyamatosan az indító gombot, erős rántások nélkül (az indítás a menet utolsó szakaszában történik). Húzza meg néhányszor, míg nem hallja az első motorhangokat.
6. Állítsa a hidegindítót a «B» állásba (5.B ábra).
7. Húzza meg az indító markolatot, amíg a motor szabályosan el nem indul.
8. Hagyja a motort bemelegedni legalább 1 percig.
9. Kapcsolja ki a hidegindítót (5.A ábra) a kar «A» pozícióba állításával.
10. Állítsa a gáz beállító kart (4.B ábra) alapljártra az elő-gyorsító szerkezet kikapcsolásához és a motor alapljárta állításához.

FONTOS *Ha behúzott hidegindító mellett az indítószinór markolatát többször meghúzza, a motor túlfolyhat és nehézkessé teheti az indítást. A motor túlfolyása esetén (lásd 14.5. szakasz).*

6.3.2 Meleg indítás

A meleg indításhoz (azonnal a motor leállítását követően):

1. Ezután kövesse az előzőekben feltüntetett eljárás 1 - 3 - 4 - 6 - 7 - 9 - 10 pontjait (6.3.1. szak.).

6.3.3 A vállhevederek használata

A vállhevedereket a gép beindítása után vegye fel.

A vállhevederek és a szíjakat a gépkezelő magasságának és testalkatának megfelelően kell beállítani.

1. A vállhevedereket úgy kell felvenni, mint egy hátizsákot (7.A ábra).
2. Zárja a bal oldalon és a derékon levő piros kapcsokat.
3. A szíjakat úgy kell megfeszíteni, hogy a terhet egyenletesen ossza el a vállakon.
4. A fűvócsó súlyának megtartásához csatlakoztassa a csatlakozót (7.B ábra) a vezérlő markolat tartójához (7.C ábra) és zárja a fekete kapcsot a jobb vállon (7.D ábra).

6.4 MUNKAVÉGZÉS

⚠ Munka közben a gépet mindig erősen kell tartani a jobb kézzel a vezérlő markolatnál (15. ábra).

6.4.1 A sebesség szabályozása

A ventilátor forgási sebességét mindig az eltávolítandó anyag függvényében szabályozza:

- könnyű anyagok, és cserjék esetében alacsony fűvási sebesség;
- fű és avar mozgatásához betonon vagy szilárd talajon közepes fűvási sebesség;
- nehezebb anyagok, mint friss hó vagy nagy mennyiségű szennyeződés mozgatásához nagy fűvási sebesség (gázkar ütközésig lenyomva).

6.4.2 Használati tanácsok

A vezérlő markolat pozíciója és dőlésszöge állítható (3.K ábra) a kényelmes munkaállás kialakítása céljából.

A beállításhoz:

- Csavarja ki a csavart (3.L. ábra).

- A dőlésszög beállításához döntse előre vagy hátra a vezérlő markolatot.
- A pozíció beállításához csúsztassa előre vagy hátra a vezérlő markolat tartót.
- A beállítás elvégzésével csavarja be a csavart (3.L ábra).

Lassan haladjon, tartsa a fűvócsó végét megfelelő távolságra a talajtól (8.A ábra).

Az eltávolítandó anyag szétszóródásának elkerülése végett irányítsa a levegőáramot az anyagkupac széle felé. Soha ne irányítsa a levegőáramot a kupac közepébe.

FONTOS *Állítsa le a gépet (6.5. szakasz) a munkaterületek közötti helyváltoztatás alatt.*

6.5 LEÁLLÍTÁS

A gép leállításához:

1. Engedje fel a gázkart (4.A ábra), állítsa a menet elejére a gáz beállító kart (4.B ábra) és hagyja, hogy a motor minimális fordulatszámom működjön néhány másodpercig.
2. Állítsa a kart (4.B ábra) a "STOP" állásba (4.C ábra).
3. Várja meg, míg a ventilátor leáll.

⚠ Miután a gépet leállította, a ventilátor leállításához szükség van néhány másodpercre.

⚠ Előfordulhat, hogy a motor kikapcsolás után nagyon meleg. Ne érjen hozzá. Ezen pontokon égési sérülés veszélye áll fenn.

FONTOS *Állítsa le a gépet (6.5. szakasz), a gyertyasapkát távolítsa el a gyertyáról (9.F ábra), amikor használaton kívül vagy felügyelet nélkül hagyja a gépet.*

FONTOS *Állítsa le a gépet (6.5. szakasz) a munkaterületek közötti helyváltoztatás alatt.*

6.6 A HASZNÁLAT UTÁN

- A gyertyasapkát távolítsa el a gyertyáról (9.F ábra).
- Hagyja kihűlni a motort, mielőtt a gépet bárhol elhelyezné.
- Tisztítsa meg a gépet (7.4. szakasz).
- Ellenőrizze, hogy nincsenek-e meglazult vagy károsodott alkatrészek. Szükség esetén cserélje ki a károsodott részeket, és húzza meg a meglazult csavarokat vagy forduljon a márkaszervizhez.

7. RENDSZERES KARBANTARTÁS

7.1 ÁLTALÁNOS TUDNIVALÓK

FONTOS A betartandó biztonsági előírásokat a 2. fejezet tartalmazza. Szigorúan tartsa be az előírásokat a súlyos kockázatok vagy veszélyek elkerülése érdekében.

Bármilyen karbantartási művelet előtt:

- **Allítsa le a gépet;**
 - **A gyertyasapkát távolítsa el a gyertyáról (9.F ábra);**
 - **Várja meg, amíg a motor megfelelően lehűl;**
 - **Olvassa el a vonatkozó útmutatót;**
 - **Viseljen megfelelő ruházatot, munkakesztyűt és védőszemüveget;**
- A műveletek gyakoriságát és jellegét a "Karbantartási táblázat" tartalmazza (lásd 13. fejezet). A táblázat célja, hogy segítsen Önnek a gép hatékonyságának és üzembiztos állapotának megőrzésében. Tartalmazza a főbb elvégzendő műveleteket és azok elvégzésének gyakoriságát. A műveleteket az elsőként aktuálissá váló alkalommal végezze el.
 - A nem eredeti cserealkatrészek és tartozékok használata veszélyeztetheti a gép biztonságát és működését. Ezen termékek okozta károk és sérülések esetén a gyártó nem vállal semminemű felelősséget.
 - Az eredeti cserealkatrészek az engedéllyel rendelkező szervizektől és viszonteladóktól szerezhetők be.
 - Soha ne használja a gépet kopott vagy sérült alkatrészekkel. A sérült alkatrészeket ne javítsa, hanem cserélje le.

FONTOS A használati utasításban le nem írt összes beállítást, valamint karbantartási műveletet márkakereskedőjénél vagy egy szakszervizben kell elvégeztetni.

7.2 AZ ÜZEMANYAG-KEVERÉK ELKÉSZÍTÉSE

Ez a gép kétütemű motorral rendelkezik, mely benzinből és kenőolajból álló keverékkel működik.

FONTOS Tiszta benzin használata károsítja a motort, és a garancia elévülését vonja maga után.

FONTOS Kizárólag minőségi üzemanyagot és kenőanyagot használjon a megfelelő teljesítmény, és a mechanikus szervek hosszabb élettartamának biztosítása céljából.

7.2.1 A benzin jellemzői

Kizárólag ólommentes benzint (zöld benzint) használjon, melynek oktánszáma nem alacsonyabb 90-nél.

FONTOS Az ólommentes benzin hajlamos üledéket képezni a tartályban, ha 2 hónapnál tovább tárolják. Használjon mindig friss benzint!

7.2.2 Az olaj jellemzői

Kizárólag kiváló minőségű, legalább JASO FC specifikációjú szintetikus olajat használjon, mely kifejezetten kétütemű motorokhoz való. A márkakereskedőtől beszerezhető kifejezetten ezen típusú motorhoz való olajok, melyek kitérő védelmet biztosítanak. Ezen típusú olajok használata lehetővé teszi egy 2,5%-os keverék létrehozását, mely 1 rész olajból és 40 rész benzinből áll.

7.2.3 A keverék elkészítése és tárolása

A táblázat a keverékhez használandó benzin és olaj mennyiségeket tünteti fel.

Benzin	Szintetikus olaj kétütemű motorokhoz
liter	liter
1	0,025
2	0,050
3	0,075
5	0,125
10	0,250

A keverék készítéséhez:

1. Töltse a benzin mennyiségének kb. felét egy e célra előírt jellemzőkkel rendelkező kannába.
2. Öntse hozzá az összes olajat.
3. Töltse bele a maradék benzint.
4. Zárja le a kannát a dugóval és erősen rázza össze.

FONTOS A keverék előregszik. Ne készítsen túl nagy mennyiségű keveréket, így elkerülheti lerakódások képződését.

FONTOS Tartsa jól megkülönböztetve és könnyen azonosíthatóan a keveréket és a benzint tartalmazó kannákat, hogy használatuk alkalmával elkerülje felcserelésüket.

FONTOS Megfelelő időközönként tisztítsa meg a benzint és a keveréket tartalmazó kannákat, hogy az esetleges lerakódásokat eltávolítsa belőlük.

7.3 ÜZEMANYAGTÖLTÉS

 **Az üzemanyagöltést álló gépen, levett gyertyasapkával kell végezni.**

Üzemanyagöltés előtt:

1. Rázza jól fel a keveréket tartalmazó kannát.
2. Helyezze el a gépet vízszintesen, stabil helyzetben oly módon, hogy a keveréktank-sapka felfelé legyen.

MEGJEGYZÉS A keveréktank-sapkán (11.A ábra) a következő szimbólum látható:



Keverék tartály

3. Tisztítsa meg a tanksapkát és környékét, így elkerülheti, hogy töltés közben szennyeződés kerüljön a tartályba.
4. Óvatosan nyissa fel a tanksapkát, így fokozatosan ereszti ki a nyomást.
5. Az utántöltést egy tölcser segítségével végezze, és kerülje a tartály peremig történő töltését.

7.4 A GÉP ÉS A MOTOR TISZTÍTÁSA

A tűzveszély csökkentése érdekében távolítsa el a gépről és különösen a motorról a levél- és ágmaradványokat.

- A használat után mindig tisztítsa meg a gépet egy semleges tisztítószerrel átitatott, tiszta törölkendővel.
- Törölje teljesen szárazra puha, száraz törölkendővel. A nedvesség elektromos áramütés veszélyét okozhatja.
- Ne használjon agresszív tisztítószer vagy oldószert a műanyag részek vagy a markolatok tisztításához.
- Ne használjon vízsugarat és ne érje víz a motort és az elektromos alkatrészeket.
- Mindig tartsa tisztán, portól és törmeléktől mentesen a ventilátort súrtított levegő befúvásával a rácson át. Ne fecskendezzen vizet a ventilátorra.
- A motor túlmelegedésének és károsodásának elkerülése érdekében a hűtőlevegő rácseit mindig tisztán és hulladékoktól mentesen kell tartani.

7.5 RÖGZÍTŐ CSAVAROK ÉS ANYÁK

- A csavarokat és a csavaranyákat mindig tartsa meghúzva, hogy a gép mindig üzembiztos legyen.
- Rendszeresen ellenőrizze a markolatok megfelelő rögzítését.

8. RENDKÍVÜLI KARBANTARTÁS

8.1 A LÉGSZŰRŐ TISZTÍTÁSA

FONTOS A légszűrő tisztítása alapvető fontosságú a gép jó működésének és hosszú élettartamának biztosítása szempontjából. Ne használja a gépet szűrő nélkül, vagy sérült szűrővel, nehogy helyrehozhatatlan károkat okozzon a motorban.

A tisztítást minden 8-10 munkaórát követően kell elvégezni.

A szűrő tisztításához:

1. Csavarja ki a két gombot (9.A ábra) és távolítsa el a fedelet (9. B ábra).
2. Vegye ki a papír szűrőt (9.C ábra) és a szivacs szűrőt (9.D ábra).
3. Fúvassa át a szűrőt a por és törmelék eltávolításához (10.A ábra).
4. Mossa le vízzel a szivacs szűrőt (10.B ábra).

FONTOS Ne használjon benzint, tisztítószereket vagy egyebet a szűrőelem tisztításához!

5. A szivacs szűrőt a levegőn hagyja megszáradni.
6. Tisztítsa meg a porszűrő helyét a portól, törmeléktől és szennyeződésektől.
7. Helyezze be a szűrőelemeket (9. ábra) (ellenőrizze, hogy a szivacs szűrő száraz legyen);
8. Helyezze vissza a fedelet (9.B ábra), rögzítse a gombokat (9.A ábra).

8.2 A GYERTYA ELLENŐRZÉSE

A gyertyához (9.G ábra) a sapka eltávolításával (9.F ábra) férhet hozzá.

A gyertyát hasonló jellemzőkkel rendelkező újjal kell kicserélni, ha az elektródok kiégtek vagy a szigetelő károsodott, illetve minden 100 órás működést követően.

A gyertyán való műveleteket bízva a márkakereskedőre vagy a szakszervizre.

A gyertyára vonatkozó beavatkozásokat lásd a karbantartási táblázatban és a problémák azonosítása táblázatában.

8.3 INDÍTÓZSINÓR

Az indítózsínort a rongálódás első jeleinél ki kell cseréltetni a márkakereskedővel.

8.4 A PORLASZTÓ SZABÁLYOZÁSA

A porlasztót a gyárban állították be úgy, hogy minden használati körülmény között a legjobb teljesítményt nyújtsa, a hatályos törvényeknek megfelelően minimális káros gáz kibocsátásával.

Nem kielégítő teljesítmény esetén forduljon a márkakereskedőhöz a karburálás és a motor ellenőrzése céljából.

A porlasztó szabályozása:

T = a minimális fordulatszám beállítás
L = keverék szabályozás kis sebesség
H = keverék szabályozás nagy sebesség

9. TÁROLÁS

FONTOS A tárolás során betartandó biztonsági előírásokat a 2.4. szakasz tartalmazza. Szigorúan tartsa be az előírásokat a súlyos kockázatok vagy veszélyek elkerülése érdekében.

9.1 A GÉP TÁROLÁSA

Ha 2-3 hónapnál hosszabb időtartamon át nem használja a gépet, ajánlatos néhány tanácsot követni annak érdekében, hogy újra használatba vételkor elkerüljön esetleges nehézségeket, vagy a motor tartós károsodását.

Mielőtt a gépet eltenné:

1. A szabadban, hideg motor mellett ürítse ki az üzemanyagtartályt.
2. Állítsa a motort alapjáratra, és járassa, míg a tankban és a porlasztóban levő üzemanyag el nem fogy.
3. Hagyja kihűlni a motort.
4. Tisztítsa meg gondosan a gépet.
5. Ellenőrizze, hogy nincsenek-e meglazult vagy károsodott alkatrészek. Szükség esetén cserélje ki a károsodott részeket, és húzza meg a meglazult csavarokat vagy forduljon a márkaszervizhez.

6. A gép tárolása:
 - száraz helyen
 - az időjárás viszontagságaitól védetten
 - gyermekektől elzárva.
 - ellenőrizze, hogy eltávolította-e a karbantartáshoz használt kulcsokat és szerszámokat.

A gép újra működésbe helyezésekor:

1. Készítse elő a gépet (6. fej.).

10. A GÉP MOZGATÁSA ÉS SZÁLLÍTÁSA

Minden alkalommal, amikor a gépet mozgatni, vagy szállítani kell:

- Állítsa le a gépet (6.5. szakasz).
- Várja meg, míg a ventilátor leáll.
- A gyertyasapkát távolítsa el a gyertyáról (9.G ábra).
- A gépet kizárólag a markolatánál fogva emelje és a csöveket olyan irányba állítsa, hogy ne akadályozzák a mozgást.

A gép járművel való szállítása során:

- szerelje le a csöveket;
- megfelelően rögzítse a gépet kötélekkel vagy láncokkal.
- úgy helyezze el, hogy senki számára ne jelentsen veszélyt.

11. SZERVIZSZOLGÁLAT ÉS JAVÍTÁS

Ebben a használati utasításban megtalálja a gép kezeléséhez és a felhasználó által elvégezhető helyes alapkarakbantatásához szükséges összes útmutatást. A használati utasításban le nem írt összes beállítást és karbantartási műveletet a márkakereskedőnél vagy egy szakszervizben kell elvégeztetni, ahol rendelkeznek a tökéletes munka elvégzéséhez szükséges szakutassal és felszereléssel, és nem változtatják meg a gép eredeti üzembiztonsági szintjét és állapotát.

Nem megfelelő műhelyekben, vagy nem szakember által végzett műveletek a jótállás bármely formájának elvülését és a gyártó mindennemű felelősség alóli mentesülését vonják maguk után.

- Kizárólag az engedéllyel rendelkező szervizek végezhetik a garanciális karbantartást és a javítást.
- A márkaszervizek kizárólag eredeti cserealkatrészeket használnak. Az eredeti cserealkatrészeket és tartozékokat kifejezetten gépeinkhez terveztük.
- Az eredeti cserealkatrészeket és tartozékokat kifejezetten gépeinkhez terveztük.

- A nem eredeti cserealkatrészeket és tartozékokat nem engedélyeztük, a nem eredeti cserealkatrészek és tartozékok alkalmazása veszélyezteti a gép biztonságát, továbbá felmenti a gyártót a mindennemű kötelezettség és felelősség alól.
- Ajánlatos a gépet évente egyszer elvinni egy engedéllyel rendelkező szervizbe az általános felülvizsgálat, karbantartás és a biztonsági egységek ellenőrzése céljából.

A jótállás nem vonatkozik az alábbi okok miatt keletkező károkra:

- A kísérő dokumentáció hiányos ismerete.
- Figyelmetlenség.
- Helytelen vagy nem megengedett használat és összeszerelés.
- Nem eredeti cserealkatrészek használata.
- Nem a gyártó által szállított vagy engedélyezett tartozékok használata.

A jótállás továbbá nem érvényes az alábbiakra:

- A fogyóeszközök normál kopása, elhasználódása.
- Normál elhasználódás.

12. A JÓTÁLLÁS ÉRVÉNYESSÉGE

A jótállás minden gyártási- és anyaghibára vonatkozik. A felhasználó köteles szigorúan betartani a mellékelt dokumentációba foglalt utasításokat.

A vásárló a helyi törvények védelme alatt áll. A vásárló helyi törvények biztosította jogait a jelen jótállás semmilyen módos sem korlátozza.

13. KARBANTARTÁSI TÁBLÁZAT

Beavatkozás	Gyakoriság	Szakasz
GÉP		
Az összes rögzítés ellenőrzése	Minden használat előtt	7.5.
Biztonsági ellenőrzések / A vezérlések ellenőrzése	Minden használat előtt	6.2
Általános tisztítás és ellenőrzés	Minden használat után	7.4
MOTOR		
Üzemanyag szint ellenőrzése/utántöltés	Minden használat előtt	7.3.
Általános tisztítás és ellenőrzés	Minden használat után	7.4
A légszűrő tisztítása	8-10 óránként / minden szezon után	8.1
A gyertya tisztítása	10 óránként / minden szezon után	***
Gyertya cseréje	100 óránként / minden szezon után	***

*** Ezeket a műveleteket a márkakereskedő vagy a szakszerviz végezze el.

14. A PROBLÉMÁK AZONOSÍTÁSA

PROBLÉMA	VALÓSZÍNŰ OK	MEGOLDÁS
1. A motor nem indul el, vagy nem marad járásban	Az indítási eljárás nem megfelelő	Kövesse az utasításokat (6.3. fejezet).
	Szennyezett gyertya vagy az elektródok közötti távolság nem megfelelő	Ellenőrizze a gyertyát (8.2. szak.).
	Légszűrő eltömődött	Tisztítsa meg és/vagy cserélje ki a szűrőt (8.1. szakasz)
	Porlasztási problémák	Forduljon a márkaszervizhez.

PROBLÉMA	VALÓSZÍNŰ OK	MEGOLDÁS
2. A motor beindul, de kis teljesítménnyel működik	Légszűrő eltömődött	Tisztítsa meg és/vagy cserélje ki a szűrőt (8.1. szakasz)
	Porlasztási problémák	Forduljon a márkaszervizhez.
3. A motor szabálytalanul működik, vagy nincs elég teljesítménye terhelés esetén	Szennyezett gyertya vagy az elektródok közötti távolság nem megfelelő	Ellenőrizze a gyertyát (8.2. szak.).
	Porlasztási problémák	Forduljon a márkaszervizhez.
4. A motor túl füstös	Az üzemanyag-keverék nem megfelelő összetétele	A keveréket az utasításoknak megfelelően készítse el (7.2. szak.)
	Porlasztási problémák	Forduljon a márkaszervizhez.
5. A motor túlfolyása	Az indítókart többször egymás után megnyomták bekapcsolt szívató mellett	Szerelje le a gyertyát (8.2. szak.) és húzza meg óvatosan az indító huzal markolatát (6.A ábra) a felesleges üzemanyag kiürítéséhez; ezután szárítsa meg a gyertya elektródjait és szerelje vissza a gyertyát a motorra.
6. A ventilátor forog, de nem áramlik ki levegő a fúvócsőből	A fúvó cső elakadt vagy eltömődött	Állítsa le a gépet és távolítsa el az eltömődést.
7. Erős zajok és/vagy vibrálás érzékelhető a munkavégzés alatt	Meglazult vagy sérült részek	Állítsa le a gépet és kösse le a gyertya vezetékét (9.F ábra). Ellenőrizze, hogy nincsenek-e rajta sérülések. Ellenőrizze, hogy nincsenek-e meglazult részek, ha szükséges, rögzítse. Az ellenőrzést, cserét vagy javítást szakszervizzel végeztesse el.
8. A géphez idegen test ütődött	Sérült vagy meglazult részek	Állítsa le a gépet és kösse le a gyertya vezetékét (9.F ábra). Ellenőrizze, hogy nincsenek-e rajta sérülések. Ellenőrizze, hogy nincsenek-e meglazult részek, ha szükséges, rögzítse. Az ellenőrzést, cserét vagy javítást szakszervizzel végeztesse el.
9. A gép működés alatt füstöl	A lombfúvó károsodott	Ne használja a gépet. Azonnal állítsa le a gépet, bontsa a gyertya kábelének csatlakozását és forduljon a márkaszervizhez.

Amennyiben a fent leírt műveletek elvégzése után a problémák továbbra is fennállnak, forduljon a márkakereskedőhöz.



TURINYS

1. BENDRA INFORMACIJA	1
2. SAUGOS REIKALAVIMAI	2
3. PAŽINTIS SU ĮRENGINIU	4
3.1 Įrenginio aprašymas ir numatytoji paskirtis	4
3.2 Saugos ženklai	5
3.3 Identifikuojanti produkto etiketė	5
3.4 Pagrindinės sudedamosios dalys	5
4. SURINKIMAS	6
4.1 Surinkimui skirtos sudedamosios dalys	6
5. VALDYMO ĮTAISAI	6
5.1 Akceleratoriaus valdymo svirtis	6
5.2 Akceleratoriaus reguliavimo ir variklio sustabdymo svirtis	7
5.3 Droselinės sklendės valdymo įtaisas	7
5.4 Išankstinio kuro pumpavimo įtaiso valdymo mygtukas (Primer)	7
5.5 Rankinio užvedimo rankena	7
6. ĮRENGINIO NAUDOJIMAS	7
6.1 Paruošiamieji darbai	7
6.2 Saugos kontrolė	7
6.3 Paleidimas	8
6.4 Darbas	9
6.5 Sustabdymas	9
6.6 Po naudojimo	9
7. EINAMOJI TECHNINĖ PRIEŽIŪRA	9
7.1 Bendra informacija	9
7.2 Mišinio paruošimas	10
7.3 Kuro papildymas	10
7.4 Įrenginio ir variklio valymas	11
7.5 Sutvirtinimo varžtai ir veržlės	11
8. SPECIALIOJI TECHNINĖ PRIEŽIŪRA	11
8.1 Oro filtro valymas	11
8.2 Žvakės patikrinimas	11
8.3 Užvedimo lynas	11
8.4 Karbiuratoriaus reguliavimas	11
9. SANDĖLIAVIMAS	12
9.1 Įrenginio sandėliavimas	12
10. PERKĖLIMAS IR TRANSPORTAVIMAS	12
11. TECHNINIS APTARNAVIMAS IR REMONTAS	12
12. GARANTIJOS TAIKYMO SĄLYGOS	12
13. TECHNINĖS PRIEŽIŪROS LENTELĖ	13
14. GEDIMŲ PAIEŠKA	13

1. BENDRA INFORMACIJA

1.1 KAIP SKAITYTI ŠĮ VADOVĄ

Vadovo tekste kai kurie ypač svarbūs paragrafai, susiję su įrenginio sauga ar eksploatacija, yra pažymėti pagal šį kriterijų:

PASTABA arba **SVARBU** *pateikia patikslinimus arba kitus duomenis, kaip jau buvo nurodyta, siekiant išvengti įrenginio sugadinimo ar kitokios žalos.*

Simbolis  pažymi pavojų. Įspėjimų nepaisymas sudaro sąlygas asmenų sužeidimo ir/ar kitokios žalos rizikai.

- Paragrafai, pažymėti punktyriniais pilkais langais, nurodo pasirenkamas funkcijas, kurios yra ne visuose šiame vadove aprašytuose modeliuose. Patikrinti, ar funkcija yra galima jūsų modelyje.

Visos nuorodos „priekinė“, „galinė“, „dešinė“ ir „kairė“ yra pateiktos dirbančio operatoriaus atžvilgiu.

1.2 NUORODOS

1.2.1 Paveikslėliai

Šioje naudojimo instrukcijoje paveikslėliai yra sunumeruoti 1, 2, 3, ir taip toliau. Paveikslėliuose nurodytos įrenginio sudedamosios dalys yra pažymėtos raidėmis A, B, C, ir taip toliau. Nuoroda į įrenginio sudedamąją dalį C 2-ame paveikslėlyje yra pažymėta kaip: „Žiūrėti 2.C pav.“ arba paprasčiausiai „(2.C pav.)“. Paveikslėliai yra orientacinio pobūdžio. Realios detalės gali skirtis nuo pavaizduotų.

1.2.2 Pavadinimai

Vadovas yra suskirstytas į skyrius ir paragrafus. Paragrafo „2.1 Apmokymas“ pavadinimas yra „2. Saugos reikalavimai“ paantrašė. Nuorodos į pavadinimus arba paragrafus yra pažymėtos sutrumpinimais skyr. arba par. ir atitinkamai numeriais. Pavyzdys: „2 skyr.“ arba „2.1 par.“

2. SAUGOS REIKALAVIMAI

2.1 APMOKYMAS

⚠ Susipažinti su įrenginio valdymo įtaisais ir su tinkamu jo naudojimu. Išmokti skubiai sustabdyti variklį. Įspėjimų ir instrukcijų nesilaikymas gali būti gaisrų ir/arba rimtų sužalojimų priežastimi.

- Niekada neleisti, kad įrenginiu naudotųsi vaikai arba asmenys, kurie nėra kaip reikiant susipažinę su instrukcijomis. Vietiniai įstatymai gali nustatyti minimalų naudotojo amžių.
- Niekada nenaudoti įrenginio, jei naudotojas yra pavargęs ar prastai jaučiasi, arba vartojo vaistus, narkotines medžiagas, alkoholį arba kitas medžiagas, kurios galėtų turėti neigiamos įtakos jo gebėjimui reaguoti ir sutelkti dėmesį.
- Prisiminti, kad operatorius ar įrenginio naudotojas yra atsakingas už nelaimingus atsitikimus bei žalą, padarytą kitiems asmenims arba jų turtui. Naudotojas pats atsako už potencialią riziką, susijusią su apdirbamo ploto įvertinimu, jis turi pasirūpinti visomis būtinomis priemonėmis, užtikrinančiomis jo paties ir kitų asmenų saugumą, ypač dirbant šlaituose, šurkščioje, slidžioje ar nestabilioje dirvoje.
- Jei norima perduoti arba paskolinti įrenginį kitiems asmenims, užtikrinti, kad naudotojas susipažintų su šiaime vadove pateiktomis naudojimo instrukcijomis.

2.2 PARUOŠIAMIEJI DARBAI

Asmeninės apsaugos priemonės (AAP)

- Dėvėti tinkamą aprangą, darbo avalynę neslidžiais padais ir ilgus kelnes. Nedirbti įrenginiu basomis kojomis ar avint atviro tipo avalynę. Naudoti apsaugines ausines, pirštines, saugančias nuo vibracijų, apsauginius akinius, dulkes sulaikančias kaukes.
- Šis įrenginys kelia didelį triukšmą, todėl būtina naudoti klausos apsaugos priemones.
- Klausos apsaugos priemonių naudojimas gali sumažinti gebėjimą išgirsti galimus įspėjimus (šauksmus arba garsinius signalinius įtaisus). Atkreipti ypatingą dėmesį į tai, kas vyksta darbo lauko prieigoje.
- Nedėvėti šalikų, marškinių, grandinėlių, apyrankių, rūbų su besiplaikstančiomis detalėmis, raišteliais ar kaklaraiščiais bei kitų kabančių ar plačių aksesuarų, kurie galėtų įspainioti į įrenginį ar į darbo vietoje esančius daiktus ir medžiagas.
- Tinkamai susišukuoti ilgus plaukus.

Darbo teritorija / Įrenginys

- Gerai apžiūrėti visą darbo lauką ir, naudojant grėblį ar šluotą, rankiniu būdu pakelti sancaupus ir pašalinti viską, ką įrenginys galėtų nusviesti (naudojant įrenginį kaip pūstuvą) arba kas galėtų užkimšti siurbimo vamzdį (naudojant įrenginį kaip siurblių) arba tapti pavojaus šaltiniu (akmenys, šakos, viela, kaulai ir t.t.).
- Dulkinio dirvožemio sąlygomis patartina lengvai sudrėkinti paviršius.

Vidaus degimo varikliai: degalai

⚠ PAVOJUS! Benzinas ir mišinys yra ypač degūs.

⚠ PAVOJUS! Kuras yra ypač degus skystis.

- Benziną ir mišinį laikyti atitinkamoje tokiam naudojimui patvirtintoje degalų talpose, saugiose vietose, toli nuo šilumos šaltinių ar atvirų liepsnų.
- Talpose ir kuro sandėliavimo vietoje nepalikti žolės ar lapų liekanų, bei tepalo likučių.
- Nepalikti vaikams prieinamose vietose.
- Nerūkyti mišinio paruošimo metu, pilant degalus ar jų papildymo metu bei atliekant bet kokius darbus su kuru.
- Papildyti kuro naudojant piltuvėlį ir tik atvirame ore.
- Stengtis neįkvėpti degalų garų.
- Nepildyti degalų ir neatšukinėti bako kamščio, jei variklis dirba arba yra įkaitęs.
- Iš lėto atidaryti bako kamštį palaipsniui išleidžiant vidinį slėgį.
- Norint patikrinti talpos turinį, prieš bako angos neikišti liepsnos.
- Jei degalai nuteka, nepaleidinėti variklio, bet patraukti įrenginį iš vietos, kurioje degalai išsiplies, vengti gaisro galimybes susidarymo, kol degalai neišgaruos ir garai neišsisklaidys.
- Nedelsiant išvalyti bet kokią ant įrenginio ar ant žemės išsiliejusių degalų žymę.
- Visada uždėti ir gerai užsukti bako ir degalų talpos kamščius.
- Neužvedinėti įrenginio vietoje, kur buvo atliekami kuro papildymo darbai; variklio paleidimas turėtų būti atliekamas mažiausiai 3 metrų atstumu nuo degalų pildymo vietos.
- Vengti degalų kontakto su drabužiais, o degalams išsiliejus ant rūbų, persirengti ir tik tada paleisti variklį.

2.3 EKSPLOATAVIMO METU

Darbo teritorija

- Nepaleidinėti variklio uždaroje patalpoje, kur gali kauptis pavojingi anglies monoksido dūmai. Paleidimo operacijos turi būti vykdomos lauke arba gerai vėdinamoje vietoje. Visuomet prisiminti, kad išmetamosios dujos yra toksiškos.

- Įrenginio paleidimo metu nenukreipti duslintuvo, tai yra išmetamųjų dujų, degių medžiagų kryptimi.
- Niekada nenaudoti įrenginio potencialiai sprogioje aplinkoje, kurioje yra degių skysčių, dujų ar dulkių. Elektros kontaktai arba mechaninė trintis gali sudaryti sąlygas žiežirbų atsiradimui, jos gali uždegti dulkes ar garus.
- Niekada nenaudoti įrenginio uždaroje patalpose, prie garų, sprogioje aplinkoje arba netoli degių medžiagų bei elektros įrenginių.
- Dirbti dienos šviesoje arba prie gero dirbtinio apšvietimo ir gero matomumo sąlygomis.
- Kiti asmenys, vaikai ir gyvūnai privalo būti toliau nuo darbo lauko. Būtina, kad vaikus prižiūrėtų kitas suaugęs asmuo.
- Užsitikrinti, kad kiti asmenys būtų mažiausiai 15 metrų spinduliu nuo įrenginio darbo vietos.
- Jei įmanoma, vengti dirbti, kai žemės paviršius yra šlapias ar slidus, taip pat ant nelygaus paviršiaus bei stataus šlaito, kur nėra garantuojamas operatoriaus stabilumas darbo metu.
- Nedirbti ant šlapios vejos, lyjant lietu ar artinantis audrai, ypač kai yra žaibavimo tikimybė.
- Atkreipti ypatingą dėmesį į žemės paviršiaus nelygumus (kalnelius, griovius), šlaitus, nematomus pavojus bei galimas kliūtis, kurios galėtų riboti matomumą.
- Atkreipti ypatingą dėmesį dirbant netoli daubų, griovių arba pylimų.
- Visada įvertinti vėjo kryptį ir niekada nedirbti prieš vėją.
- Nenaudoti įrenginio netoli atvirų langų.
- Naudojimo metu vengti pašalintų medžiagų kaupimosi išmetimo zonoje, nes jos gali patekti į įsiurbimo angas.
- Kai įrenginys yra naudojamas netoli kelio, atkreipti dėmesį į eismą.
- Siekiant išvengti gaisro pavojaus, nepalikti įrenginio su įkaitusiu varikliu tarp lapų, sausos žolės ar kitų užsidegančių medžiagų.
- Nekreipti oro srauto į asmenis arba gyvūnus.
- Naudojant įrenginį kaip pūstuvą visada būti labai atidiems norint išvengti, kad pašalintos medžiagos arba sukeltos dulkės nesužalotų asmenų arba gyvūnų bei nepadarętu nuostolių daiktams.
- Įrenginį naudojant kaip siurbį (jei tai numatyta), rankiniu būdu nekišti daiktų į siurbimo angą bei vengti siurbti stambius daiktus, kurie galėtų sugadinti sukamąjį elementą.
- Niekada nebėgti, o žingsniuoti.
- Veidas, rankos ir kūnas turi būti atokiau nuo įsiurbimo grotelių (naudojant įrenginį kaip siurbį, jei tai numatyta) ir nuo oro išmetimo angos (naudojant įrenginį kaip pūstuvą).
- Įrenginio paleidimo ir jo darbo metu neuždengti ortakių.
- Besisukančios detalės gali sąlygoti sunkius sužeidimus. Vengti kontakto su šiomis detalėmis, kol jos vis dar tebesisuka.
- Niekada neliesi variklio dalių, kurios darbo metu įkaista. Nudėgimo rizika.
- ⚠ Gedimų arba nelaimingų atsitikimų darbo metu atveju, nedelsiant išjungti variklį ir patraukti įrenginį taip, kad nebūtų padaryta dar didesnė žala; nelaimingų atsitikimų, susijusių su asmenis ar trečiosios šalies sužalojimais atveju, nedelsiant atlikti tinkamiausius pirmosios pagalbos veiksmus ir kreiptis į sveikatos priežiūros įstaigą tolimesniai gydymui. Kruopščiai pašalinti galimas sankaupas, kurios galėtų padaryti žalos arba sužaloti asmenis ar be priežiūros paliktus gyvūnus.
- ⚠ Ilgalais vibracijos poveikis gali sukelti sužalojimus ir neurovaskuliarinius sutrikimus (žinomas kaip Reino (Raynaud) fenomenas arba „baltoji ranka“) ypač asmenims, kenčiantiems nuo kraujotakos sutrikimų. Simptomai gali paveikti plaštakas, riešus ir pirštus, ir pasireikšti jautrumo praradimu, tirpimu, niežuliu, skausmu, pakitusia odos spalva ar struktūriniais pokyčiais. Šis poveikis gali padidėti dėl žemos aplinkos temperatūros ir/arba dėl pernelyg stipraus rankenų suspaudimo. Pastebėjus simptomus, reikia sutrumpinti įrenginio naudojimo laiką ir pasitarti su gydytoju.

Elgesys

- Darbo metu įrenginį naudojant kaip pūstuvą, jis visada turi būti laikomas tvirtai, dešinioji ranka turi būti ant viršutinės rankenos.
- Darbo metu reinginį naudojant kaip siurbį (jei tai numatyta), jis turi būti laikomas tvirtai, suimtas abiem rankom, dešinioji ranka turi būti ant viršutinės rankenos, o kairioji ranka - ant apatinės rankenos, tokiu būdu surinkimo maišas bus operatoriaus kairėje.
- Pasirinkti tvirtą ir stabilų padėtį bei atsargiai elgtis.
- Neprarasti pusiausvyros.
- Būti atidiems ir smarkiai nesitrenkti į pašalinius kūnus, saugotis, kad medžiagos ir dulkės nebūtų sviedžiamos dėl oro srauto.

Naudojimo apribojimai

- Darbo metu įrenginį naudojant kaip pūstuvą, jis visada turi būti laikomas tvirtai, dešinioji ranka turi būti ant viršutinės rankenos.
- Įrenginiu neturi naudotis asmenys, negalintys jo tvirtai laikyti abiem rankomis ir /arba negalintys stovėti stabilioje pusiausvyroje darbo metu.

- Niekada nenaudoti renginio, jei jo apsaugos įtaisai yra pažeisti, jų nėra arba jie yra netaisyklingai sumontuoti.
- Nenaudoti įrenginio nesumontavus visų kiekvienam naudojimui numatytų priedų (pūtimas arba siurbimas).
- Neišjunginėti, nekeisti, negadinti ar nenuiminėti esamų apsauginių sistemų/mikrojungiklių.
- Nekeisti variklio parametru nustatymų ir jo neperkrauti. Jeigu variklis yra verčiamas dirbti perviršiniu greičiu, didėja asmenų susižalojimo rizika.
- Saugoti įrenginį nuo pernelyg didelių apkrovų ir nenaudoti mažo įrenginio sunkių darbų atlikimui; tinkamo įrenginio naudojimas sumažina riziką ir pagerina darbo kokybę.

2.4 TECHNINĖ PRIEŽIŪRA, SANDĖLIAVIMAS

Periodiška techninė priežiūra ir taisyklingas sandėliavimas padeda išlaikyti įrenginio saugumą ir jo veiksmingumą lygi.

Techninė priežiūra

- Niekada nenaudoti įrenginio su susidėvėjusiomis arba susigadinusiomis dalimis. Pažeistos ar susidėvėjusios detalės turi būti pakeistos ir niekada netaisomos.
- Siekiant sumažinti gaisro riziką, periodiškai tikrinti, ar nėra alyvos ir/arba degalų nutekėjimo.
-  Šioje instrukcijoje nurodytas triukšmo ir vibracijų lygis yra šio įrenginio maksimalios naudojimo vertės. Būtina imtis prevencinių priemonių, skirtų pašalinti galimą žalą dėl didelio triukšmo ir vibracijos poveikio; naudoti įrenginį pastoviu greičiu, rankeną laikyti tvirtai, su atitinkama jėga, naudoti įrenginį minimaliu režimu, reikalingu reikiamo darbo atlikimui, naudoti klausos organus apsaugančias ausines, darbo metu daryti dažnas ir reikiamas pertraukas.

Sandėliavimas

- Jei bake yra degalų, įrenginio nestatyti į patalpą, kurioje degalų garai galėtų susidurti su liepsna, kibirkštimi ar stipriu šilumos šaltiniu.
- Norint sumažinti gaisro riziką, nepalikti konteinerių su surinktomis atliekomis uždaroje patalpoje.

2.5 APLINKOS APSAUGA

- Naudojant įrenginį, aplinkos apsauga turi būti svarbus ir prioritetinis aspektas, pilietinės visuomenės ir aplinkos, kurioje gyvename naudai.
- Stengtis netrukdyti kaimynams. Įrenginį naudoti tik tinkamu laiku (neanksti

- ryte arba ne vėlai vakare, kai ši veikla galėtų trukdyti kitiems asmenims).
- Kruopščiai laikytis vietinių teisės aktų, susijusių su pakavimo medžiagų, alyvos, kuro, filtrų, sugadintų detalių arba kitų elementų, sąlygojančių stiprų neigiamą poveikį aplinkai šalinimu; šios atliekos neturi būti metamos į šiukšlių dėžę, bet turi būti atskirtos ir perduotos į specializuotus surinkimo punktus, kuriuose bus pasirūpinta jų perdirbimu.
- Kruopščiai laikytis vietinių teisės aktų šalinant plovimo metu susidarancias atliekas.
- Įrenginio nebenaudojimo atveju, jo nepalikti aplinkoje, bet, vadovaujantis vietiniais teisės aktais, kreiptis į specializuotą atliekų surinkimo punktą.

3. PAŽINTIS SU ĮRENGINIU

3.1 ĮRENGINIO APRAŠYMAS IR NUMATYTOJI PASKIRTIS

Šis įrenginys yra sodo technika, tai yra ant peties nešiojamas akumuliatorinis pūstuvus, varomas vidaus degimo varikliu.

Įrenginio pagrindinė sudedamoji dalis yra dvitaktis vidaus degimo variklis, kuris įjungia sukamąjį elementą, galintį dideliu greičiu generuoti oro srautą.

3.1.1 Numatytoji naudojimo paskirtis

Šis įrenginys yra suprojektuotas ir pagamintas:

- lapų, žolės, įvairių nedidelio svorio ir dydžio sankaupų patraukimui ir surinkimui į krūvą pūtimo pagalba.

3.1.2 Netinkamas naudojimas

Bet koks kitas naudojimas, kitoks nei nurodyta aukščiau, gali būti pavojingas ir sąlygoti žalą asmenims ir/arba daiktams. Netinkamu naudojimu laikoma (kaip pavyzdžiui, tačiau ne tik):

- lengvai užsidegančių ir sprogstamų produktų, karštų pelenų ar be liepsnos degamų medžiagų, uždegtų cigarečių, stiklo šukių, aštrių gabalėlių, metalinių daiktų, akmenų ir kitų medžiagų, galinčių sukelti pavojų operatoriaus ir aplinkinių saugumui sukaupimas arba surinkimas;
- nukreipti pučiamo oro srautą į asmenis ir/arba gyvūnus;
- kišti daiktus į įsiurbimo groteles;
- naudoti įrenginį be specialiai gamintojo pritaikytų priedų, skirtų įvairioms

paskirtims arba naudoti kitokius, nei numatytuosius priedus;

- naudoti įrenginį daugiau nei vienam asmeniui.

SVARBU Netinkamas įrenginio naudojimas panaikina garantijos galiojimą ir atleidžia Gamintoją nuo bet kokios atsakomybės; tokiu būdu visa atsakomybė už nuostolius arba sužalojimus savo paties arba trečiųjų asmenų atžvilgiu tenka naudotojui.

3.1.3 Naudotojo tipas

Šis įrenginys yra skirtas privatiems naudotojams, tai yra neprofesionaliems operatoriams. Šis įrenginys yra skirtas mėgėjams.

3.2 SAUGOS ŽENKLAI

Ant įrenginio yra pavaizduoti įvairūs simboliai (2 pav.). Jų paskirtis yra priminti operatoriui, kad jis turi elgtis, kad įrenginys būtų naudojamas atsargiai ir saugiai.

Simbolių reikšmės:



DĖMESIO! PAVOJUS!

Netinkamai naudojamas šis įrenginys gali būti pavojingas operatoriui ir aplinkiniams.



DĖMESIO! Prieš naudojant šį įrenginį, perskaityti instrukcijų vadovėlį.



Naudoti klausos apsaugos priemonės ir apsauginius akinius.



Nelaikyti lietuje (arba drėgmėje)



SVIEDIMO PAVOJUS! Atkreipti dėmesį į galimus medžiagų sviedimus, kuriuos sukelia oro srautas; tai gali sukelti sunkius asmenų sužeidimus ir žalą turtui.



SVIEDIMO PAVOJUS! Bet kokie asmenys arba naminiai gyvūnai turi būti mažiausiai 15 m atstumu nuo įrenginio jo darbo metu!



Sužalojimų pavojus! Rankas visada laikyti atokiau nuo oro grotelių angos. Sukamasis elementas sukdamasis gali sąlygoti sunkius nelaimingus atsitikimus.



Sunkių sužeidimų pavojus! Rūbai su besiplaikstančiomis detalėmis turėtų būti atokiau nuo oro grotelių angos, net jie gali įsipainioti į sukamąjį elementą ir sąlygoti sunkius nelaimingus atsitikimus.



Sunkių sužeidimų pavojus! Plaukai turėtų būti atokiau nuo oro grotelių angos, net jie gali įsipainioti į sukamąjį elementą ir sąlygoti sunkius nelaimingus atsitikimus. Tinkamai susišukuoti ilgus plaukus.

SVARBU Pazeistos arba neįskaitomos lipnios etiketės turi būti pakeistos naujomis. Užsakyti naujas etiketes artimiausiam įgaliotame techninio aptarnavimo centre.

3.3 IDENTIFIKACINĖ PRODUKTO ETIKETĖ

Identifikacinėje produkto etiketėje yra pateikti šie duomenys (1 pav.):

1. Garso galios lygis
2. CE atitikties ženklas
3. Pagaminimo metai
4. Įrenginio tipas
5. Serijos numeris
6. Gamintojo adresas ir pavadinimas
7. Gaminio kodas

Perrašyti įrenginio identifikacinius duomenis atitinkamuose etiketės, esančios viršelio užpakalinėje pusėje, laukuose.

SVARBU Kaskart kreipiantis į įgaliotąjį techninio aptarnavimo centrą, naudoti identifikacinius duomenis, pateiktus identifikacinėje produkto etiketėje.

SVARBU Atitikties deklaracijos pavyzdys yra šio vadovo paskutiniuose puslapiuose.

3.4 PAGRINDINĖS SUDEDAMOSIOS DALYS

Įrenginys susideda iš tokių pagrindinių sudedamųjų dalių, kurios atlieka šias funkcijas (1 pav.):

- A. **Variklis:** varo sukamąjį elementą.
- B. **Pūtimo vamzdis:** tai elementas, pritaikytas oro srauto išmetimui.

- C. **Valdymo rankena:** leidžia įjungti įrenginio valdymo įtaisus ir nukreipti pūstuvo vamzdį.
- D. **Kuro bakas:** tai talpa kurui, kuris tiekiamas į variklį.
- E. **Atraminė plokštė:** tai plokštė, ant kurios yra padėtas įrenginys. Aprūpintas transportavimui patogia rankena, prie jos yra prijungtos petnešos nešiojimui ant pečių. Yra aprūpintas vibracijų slopinimo sistema, kuri darbo metu pašalina didžiąją dalį vibracijų.
- F. **Petnešos:** aprangos detalė, kurią sudaro audinio diržai, kurie, praeidami virš pečių, padeda išlaikyti įrenginio svorį darbo metu.
- G. **Suveržimo raktas:** įrankis, naudojamas sraigčių, veržlių ir varžtų sukimui juos suveržiant arba atlaisvinant.

4. SURINKIMAS

SVARBU Saugos reikalavimai, kurių būtina laikytis, yra aprašyti 2 skyr. Griežtai laikytis šių reikalavimų, tokiu būdu bus išvengta didelės rizikos ar pavojaus.

Sandėliavimo ir transportavimo sumetimais, kai kurios įrenginio sudėtinės dalys nėra surinktos tiesiogiai gamykloje, todėl jos turi būti sumontuotos nuėmus pakuotę bei laikantis šių nurodymų.

⚠ Išpakavimas ir baigiamieji surinkimo darbai turi būti atliekami ant lygaus ir tvirtos paviršiaus, kur būtų pakankamai vietos įrenginio ir jo pakuotės judėjimui, visada naudojant tinkamus įrankius. Nenaudoti įrenginio, kol nėra baigti darbai, aprašyti skyriuje „SURINKIMAS“.

4.1 SURINKIMUI SKIRTOS SUDEDAMOSIOS DALYS

Pakuotėje yra surinkimui skirtos sudedamosios dalys.

4.1.1 Išpakavimas

1. Atsargiai išardyti pakuotę, stengiantis nepamesti sudedamųjų detalių.
2. Peržiūrėti dėžėje esančius dokumentus, tame tarpe ir šią instrukciją.
3. Ištraukti iš dėžės visas nesumontuotas sudedamąsias dalis.
4. Ištraukti įrenginį iš dėžės.
5. Dėžę ir kitas pakavimo medžiagas šalinti laikantis vietinių teisės aktų.

4.1.2 Pūstuvo vamzdžio ir valdymo rankenos montavimas

1. Įvesti lankstų vamzdį (3.B pav.) į oro išėjimo vamzdį (3.A pav.) ir sutvirtinti dirželį veržliarakčiu taip, kad jis būtų stabiliai prikabinatas.
2. Įvesti vamzdį (3.C pav.) į lankstų vamzdį (3.B pav.), atkreipiant dėmesį, kad išsikišimas (3.G pav.) būtų nukreiptas į apačią. Sutvirtinti dirželį veržliarakčiu taip, kad vamzdžiai būtų stabiliai prikabinati.
3. Valdymo rankenos laikiklį (3.H pav.) įvesti į vamzdį (3.C pav.), sulyginant išsikišimą (3.G pav.). Kilpą (3.I pav.) uždėti ant išsikišimo (3.J pav.).
4. Pritvirtinti valdymo rankeną (3.K pav.) ir prisukti varžtą (3.L pav.).
5. Laidą pravesti pro abi įvoves (3.M pav.).
6. Sulyginti vamzdžio skyrių (3.D pav.) su vamzdžio (3.N pav.) išsikišimu (3.C pav.). Pastumti vamzdį (3.C pav.) ir jį pasukti 90° laikrodžio rodyklėms kryptimi, taip, kad jis stabiliai užsikabintų.
7. Atlikti ankstesniuose dvejuose punktuose aprašytą procedūrą vamzdžio (3.E pav.) ir galinės pūstuvo vamzdžio dalies (3.F pav.) montavimui.

4.1.3 Pūstuvo vamzdžių išmontavimas

SVARBU Sustabdyti įrenginį (6.5 par.) kaskart, kai juda pūtimo vamzdis.

Pagal vamzdžio tipą:

- Jei vamzdis yra pritvirtintas užblokuojant išsikišimą, jį pasukti prieš laikrodžio rodyklę.
- Jei vamzdis yra pritvirtintas dirželiais, atsukti dirželius veržliarakčiu ir išmontuoti vamzdžius.

5. VALDYMO ĮTAISAI

5.1 AKCELERATORIAUS VALDYMO SVIRTIS

Akceleratoriaus valdymo svirtis (4.A pav.) leidžia reguliuoti sukamojo elemento sukimosi greitį.

Sukamojo elemento sukimosi greitis turi priklausyti nuo norimo atlikti darbo tipo (6.4.1 skyr.) ir gali būti reguliuojamas smarkiau spaudžiant akceleratoriaus įtaisą. Maksimalus darbo greitis gaunamas akceleratoriaus valdymo įtaisą nuspaudus iki pat galo.

5.2 AKCELERATORIAUS REGULIAVIMO IR VARIKLIO SUSTABDYMOSVIRTIS

Svirtis (4.B pav.) turi dvigubą funkciją:

1. Leidžia paleisti ir sustabdyti variklį.



Variklis sustoja (4.C pav.).

Jei svirtis yra nustatyta kitomis kryptimis, variklis gali būti paleistas ir pradėti dirbti.

2. Leidžia reguliuoti sukamojo elemento sukimosi greitį, išlaikant akceleratorių užblokuotą norimoje padėtyje. Sukamojo elemento sukimosi greitis gali būti reguliuojamas sukant svirtį į apačią arba į viršų. Maksimalus greitis išgaunamas svirtį pasukus visiškai į apačią.

PASTABA Akceleratoriaus reguliavimo funkciją patariama naudoti ilgų darbų metu, tokiu būdu nereikės laikyti ištiesai nuspaustos akceleratoriaus valdymo svirties.

5.3 DROSELINĖS SKLENDEŠ VALDYMO ĮTAISAS

Yra naudojama šalto variklio paleidimui. Šis valdymo įtaisas turi tris padėtis:



A padėtis (5.A pav.) -

Droselinė sklendė yra išjungta (normalus darbas ir karštas variklio paleidimas).



B padėtis (5.B pav.) - Droselinė sklendė yra vidutinėje padėtyje (variklio paleidimopalengvinimas).



C padėtis (5.C pav.) - Droselinė sklendė yra įvesta (šaltam variklio paleidimui).

5.4 IŠANKSTINIO KURO PUMPAVIMO ĮTAISO VALDYMO MYGTUKAS (PRIMER)



Paspaudus guminį išankstinio kuro pumpavimo valdymo įtaiso mygtuką, kuris yra įpurškiamas į karbiuratorių, tokiu būdu yra palengvinamas variklio užvedimas.

5.5 RANKINIO UŽVEDIMO RANKENA

Leidžia rankinį variklio užvedimą (6.A pav.).

6. ĮRENGINIO NAUDOJIMAS

SVARBU Saugos reikalavimai, kurių būtina laikytis, yra aprašyti 2 skyr. Griežtai laikytis šių reikalavimų, tokiu būdu bus išvengta didelės rizikos ar pavojaus.

6.1 PARUOŠIAMIEJI DARBAI

Prieš pradėdant darbą, būtina atlikti visą eilę patikrinimų ir operacijų, tokiu būdu bus užtikrintas efektyvus darbas saugiomis sąlygomis.

Pastatyti įrenginį horizontalioje padėtyje, jis turi tvirtai remtis į žemę.

SVARBU Įrenginys yra tiekiamas be degalų.

6.1.1 Kuro papildymas

Prieš naudojant įrenginį, atlikti kuro papildymo darbus. Informacijos apie tai, kaip paruošiamas mišinys, apie kuro papildymo taisykles ir atsargumo priemones ieškoti 7.2, 7.3. par.

6.2 SAUGOS KONTROLĖ

Atlikti žemiau aprašytus saugos patikrinimus bei įsitikinti, ar patikrinimo rezultatai atitinka lentelių duomenis.

⚠ Prieš naudojimą visada atlikti saugos kontrolę.

6.2.1 Bendras patikrinimas

Dalykas	Rezultatas
Rankenos ir petnešos (1.E, 1.F pav.)	Švarios, sausos, taisyklingai ir tvirtai pritvirtintos prie įrenginio
Įrenginio varžtai	Gerai priveržti (neatsisukę)
Aušinimo ortakiai	Neužsikimšę
Pūtimo vamzdis (1.B pav.)	Taisyklingai įdiegtas.
Akceleratoriaus valdymo svirtis (4.A pav.)	Judėjimas turi būti laisvas, neforsuotas.
Akceleratoriaus reguliatorius (4.B pav.)	Judėjimas turi būti laisvas, neforsuotas.
Sukimosi elementas	Nėra jokių pažeidimo ženklų

Apsaugai	Nėra jokių pažeidimo ženklų
Įrenginys	Nėra jokių pažeidimo ar susidėvėjimo žymių
Oro filtras (9.C, 9.D pav.)	Švarus
Elektros laidai ir žvakės laidas	Nepažeisti, tokiu būdu bus išvengta žiežirbų susidarymo.
Žvakės gaubtas (9.F pav.)	Nepažeistas ir taisyklingai sumontuotas ant žvakės

angos kraštu, rankeną atleisti palaipsniui, vengiant jos nekontroliuojamo sugrįžimo.

SVARBU Niekada nevynioti užvedimo lyno aplink savo ranką.

6.3.1 Šaltas užvedimas

 „Šaltu užvedimu“ vadinamas užvedimas, atliktas praėjus bent 5 minutėms po variklio sustabdymo arba po degalų papildymo.

6.2.2 Įrenginio darbo testavimas

Veiksmas	Rezultatas
Užvesti įrenginį (6.3 par.).	Įrenginys užsiveda. Sukamasis elementas sukasi minimaliai ir iš pūtimo vamzdžio sklinda per mažai oro.
Aktyvuoti akceleratoriaus valdymo svirtį (4.A pav.) / akceleratoriaus reguliatorių (4.B pav.)	Sukamasis elementas sukasi ir iš pūtimo vamzdžio sklinda oras.
Atleisti akceleratoriaus valdymo svirtį (4.A pav.) / akceleratoriaus reguliatorių (4.B pav.)	Valdymo įtaisas turi automatiškai ir greitai sugrįžti į neutralią padėtį. Sukamasis elementas sukasi minimaliai ir iš pūtimo vamzdžio sklinda per mažai oro.
Akceleratoriaus reguliavimo ir variklio sustabdymo svirtį nustatyti „STOP“ padėtyje (4.C pav.)	Variklis sustoja. Sukamasis elementas sustoja ir iš pūtimo vamzdžio oras nesklanda.

 **Jei bet kuris vienas iš rezultatų skiriasi nuo šiose lentelėse pateiktų duomenų, įrenginio eksploatuoti negalima! Įrenginį pristatyti į specializuotą techninio aptarnavimo centrą apžiūrai ir remonto darbams.**

6.3 PALEIDIMAS

SVARBU Ant įrenginio yra etiketė (2 pav.), kurioje yra parodytos pagrindinės paleidimo fazės. Etiketė atlieka greitojo vadovo funkciją, ji nepakeičia žemiau aprašytų procedūrų.

1. Pasirinkti tvirtą ir stabilią padėtį;
2. Įsitikinti, ar pūtimo vamzdis nėra nukreiptas į galimus stebėtojus arba sankaupas;

SVARBU Norint išvengti nutūkimo, netraukti užvedimo lyno visu jo ilgiu, neleisti jam slinkti išilgai lyno kreipiančiosios

1. Pagreitinti variklį nustatant akceleratoriaus reguliavimo svirtį (4.B pav.) truputį daugiau nei pusė eigos.
2. Įvesti droselinę sklendę, nustatant svirtį į «C» padėtį (5.C pav.).
3. 10 kartus paspausti išankstinio kuro pumpavimo įtaiso valdymo mygtuką (5.D pav.), tokiu būdu bus pagerinamas karbiuratoriaus įpurškimas.
4. Tvirtai laikyti įrenginį ant žemės, spaudžiant viena ranka tokiu būdu bus neprarandama jo kontrolė užvedimo metu (6.B pav.).
5. Šis įrenginys yra aprūpintas EASY-START. Tolygiai ir be smarkių trūkčiojimų traukti paleidimo rankenėlę (paleidimas įvyksta paskutiniame eigos etape). Patraukti keletą kartų, kol pasigirs pirmieji variklio garsai.
6. Droselinės sklendės valdymo įtaisu nustatyti «B» padėtyje (5.B pav.).
7. Traukti užvedimo rankenėlę iki tol, kol variklis taisyklingai užsives.
8. Leisti suktais varikliui bent 1 minutę, tokiu būdu jis apšils.
9. Atjungti droselinę sklendę (5.A pav.), nustatant svirtį į «A» padėtį.
10. Akceleratoriaus valdymo svirtį (4.B pav.) nustatyti minimalioje padėtyje tam, kad išjungti greitinimo įtaisą ir nustatyti variklį minimaliurežimu.

SVARBU Jeigu užvedimo lyno rankenėlė yra traukiama pakartotinai su įvesta droseline sklende, variklis gali užsisiurbti ir gali būti sudėtinga jį užvesti. Variklio užsisiurbimo atveju (žiūrėti 14.5 pav.).

6.3.2 Šiltas užvedimas

Šiltam variklio užvedimui (netrukus po variklio sustojimo):

1. Atlikti ankstesnės procedūros 1 - 3 - 4 - 6 - 7 - 9 - 10 punktus (6.3.1 par.).

6.3.3 Petnešų naudojimas

Petnešos turi būti dėvimos po įrenginio įjungimo. Petnešos ir diržai turi būti sureguliuoti pagal operatoriaus ūgį ir kūno sudėjimą.

1. Petnešas dėvėti kaip įprastą kuprinę (7.A pav.).
2. Užsegti raudonas sagtis ant kairiojo šono ir juosmens.
3. Diržai ištempti taip, kad svoris tolygiai pasiskirstytų ant pečių.
4. Pūstovo vamzdžio svorio išlaikymui, prijungti jungtį (7.B pav.) prie valdymo rankenos laikiklio (7.C pav.), ir užsegti juodą sagtį ant dešinio peties (7.D pav.).

6.4 DARBAS

 **Darbo metu įrenginį naudojant kaip pūstuvą, jis visada turi būti laikomas tvirtai, dešinioji ranka turi būti ant valdymo rankenos (15 pav.).**

6.4.1 Greičio reguliavimas

Sukamojo elemento sukimosi greitį patariama reguliuoti atsižvelgiant į norimos surinkti medžiagos rūšį:

- mažas pūtimo greitis - lengvoms medžiagoms ir mažiems krūmeliams žolėje;
- vidutinis pūtimo greitis žolės ir lengvų lapų pašalinimui nuo asfalto arba kieto žemės paviršiaus;
- didelis pūtimo greitis (akceleratoriaus valdymo įtaisas nuspaustas iki eigos galo) - sunkesnėms medžiagoms, tokioms kaip šviežias sniegas arba stambūs nešvarumai.

6.4.2 Patarimai naudojimui

Galima reguliuoti valdymo rankenos padėtį ir palinkimą (3.K pav.), tokiu būdu bus galima išgauti patogią darbo padėtį.

Reguliavimui:

- Atsukti varžtus (3.L pav.).
- Norint nureguliuoti palinkimą, lenkti valdymo rankeną į priekį arba atgal.
- Norint nureguliuoti padėtį, paslinkti į priekį arba atgal valdymo rankenos laikiklį.
- Reguliavimo pabaigoje prisukti varžtą (3.L pav.).

Eiti į priekį lėtai, laikant pūtimo vamzdžio galą atitinkamu atstumu nuo žemės paviršiaus (8.A pav.) montavimui.

Norint išvengti norimos pašalinti medžiagos pasiskleidimo, pučiamo oro srautą nukreipti

aplink išorinius surinktų medžiagų krūvos kraštus. Niekada nenukreipti oro srauto į krūvos centrą.

SVARBU *Sustabdyti įrenginį (6.5 par.) keičiant vietą darbo teritorijoje.*

6.5 SUSTABDYMAS

Norint sustabdyti įrenginį:

1. Atleisti akceleratoriaus valdymo svirtį (4.A pav.) ir nustatyti akceleratoriaus regulatoriaus svirtį į eigos pradžią (4.B pav.), tada leisti veikti varikliui minimaliu greičiu keletą sekundžių.
2. Nustatyti svirtį (4.B pav.) į «STOP» padėtį (4.C pav.).
3. Palaukti sukamojo elemento sustojimo.

 **Išjungus įrenginį, reikia dar keletą sekundžių, pakol sukimosi elementas visiškai sustos.**

 **Iš karto po išjungimo, variklis gali būti dar labai įkaitęs. Neliesti. Nudėgimų pavojus.**

SVARBU *Sustabdyti įrenginį (6.5 par.) ir nuimti žvakės gaubtą (9.F pav.) kiekvieną kartą, kai įrenginys yra paliekamas nesaugomas arba kai jis yra nenaudojamas.*

SVARBU *Sustabdyti įrenginį (6.5 par.) keičiant vietą darbo teritorijoje.*

6.6 PO NAUDOJIMO

- Nuimti žvakės gaubtą (9.F pav.).
- Prieš statant įrenginį į bet kokią patalpą, palaukti, kol variklis atvės.
- Atlikti valymo darbus (7.4 pav.).
- Patikrinti, ar nėra atsilaisvintųjų arba sugadintųjų sudedamųjų dalių. Jei reikia, pakeisti sugadintas detales ir priveržti atsisukusius varžtus ir veržles arba kreiptis į įgaliotąjį techninio aptarnavimo centrą.

7. EINAMOJITECHNINĖ PRIEŽIŪRA

7.1 BENDRA INFORMACIJA

SVARBU *Saugos reikalavimai, kurių būtina laikytis, yra aprašyti 2 skyr. Griežtai laikytis šių reikalavimų, tokiu būdu bus išvengta didelės rizikos ar pavojaus.*

 **Prieš pradėdant bet kokius techninės priežiūros darbus:**

- **Sustabdyti įrenginį;**

- **Nuimti žvakės gaubtą (9.F pav.);**
- **Palaukti, kol variklis bus tinkamai atvėšęs;**
- **Perskaityti atitinkamus nurodymus;**
- **Dėvėti tinkamą aprangą, naudoti darbinės pirštines ir apsauginius akinius;**

- Techninės priežiūros darbų periodiškumas ir tipas yra nurodyti „Techninės priežiūros lentelėje“ (žiūrėti 13 skyr.). Ši lentelė padės išlaikyti jūsų įrenginio efektyvumą ir saugumą. Joje nurodyti pagrindiniai techninės priežiūros darbai ir jų periodiškumas. Atlikti atitinkamus veiksmus prieš baigiantis numatytam terminui.
- Neoriginalių detalių ir priedų naudojimas gali turėti neigiamą poveikį įrenginio veiksmingumui ir saugumui. Gamintojas atsiriboja nuo bet kokios atsakomybės dėl žalos ir sužeidimų, kuriuos sąlygoja šių produktų naudojimas.
- Originalias atsargines detales tiekia techninio aptarnavimo centrai ar įgaliotieji platintojai.
- Niekada nenaudoti įrenginio, jei jo detalės yra susidėvėjusios arba pažeistos. Sugadintos dalys turi būti pakeistos ir niekada netaisomos.

SVARBU *Visus techninės priežiūros ir reguliavimo darbus, kurie nėra aprašyti šiame vadove, turi atlikti Platintojas arba Specializuotas techninio aptarnavimo centras.*

7.2 MIŠINIO PARUOŠIMAS

Šis įrenginys yra aprūpintas dviejų taktų varikliu, kuriam reikalingas benzino ir tepalinės alyvos mišinys.

SVARBU *Vien tik benzino naudojimas pažeidžia variklį ir sąlygoja garantinių teisių praradimą.*

SVARBU *Norint užtikrinti nepriekaištingą įrenginio efektyvumą ir išlaikyti mechaninių dalių ilgalaikį eksploatavimą, būtina naudoti tik kokybišką kurą ir alyvą.*

7.2.1 Benzino savybės

Naudoti tik bešvinį benziną (žalasis benzinas), kurio oktaninis skaičius yra ne žemesnis už 90 N.O.

SVARBU *Jei žalasis benzinas talpoje yra laikomas ilgiau nei 2 mėnesius, jis išskiria nuosėdas. Visada naudoti tik šviežią benziną!*

7.2.2 Alyvos savybės

Naudoti tik sintetinę aukštos kokybės alyvą, skirtą dviejų taktų varikliams, mažiausiai JASO FC.

Jūsų Pardavėjas gali pasiūlyti alyvų, skirtų būtent šio tipo varikliams, bei galinčių garantuoti ilgalaikę apsaugą. Šių alyvų naudojimas leidžia 2,5% sudėties mišinį, kurį sudaro 1 dalis alyvos prie 40 dalių benzino.

7.2.3 Mišinio paruošimas ir laikymas

Lentelėje yra nurodyti benzino ir alyvos kiekiai, kuriuos reikia naudoti ruošiant mišinį.

Benzinas	Sintetinė alyva 2 taktų
litrai	litrai
1	0,025
2	0,050
3	0,075
5	0,125
10	0,250

Mišinio paruošimui:

1. Į patvirtinto tipo talpyklą įpilti maždaug pusę benzino kiekio.
2. Supilti visą alyvą.
3. Supilti likusį benziną.
4. Užsukti kamštį ir smarkiai suplakti.

SVARBU *Mišinys yra linkęs pasenti. Neruošti didelių kiekių, tokiu būdu bus išvengta nuosėdų susidarymo.*

SVARBU *Benzino ir mišinio bakai turi būti atskirti ir tinkamai pažymėti, tokiu būdu bus išvengta apsirikimų jų naudojimo metu.*

SVARBU *Periodiškai valyti benzino ir mišinio bakus pašalinant susidariusias nuosėdas.*

7.3 KURO PAPILDYMAS

⚠ Kuro papildymo darbus atlikti tik jei įrenginys yra sustabdytas ir žvakės gaubtas yra nuimtas.

Prieš atliekant kuro papildymą:

1. Stipriai sukratyti mišinio talpą.
2. Įrenginį pastatyti lygiai ir stabilioje padėtyje, mišinio bako dangtis turi būti viršuje.

PASTABA *Ant mišinio bako dangčio (11.A pav.) yra šis simbolis:*



Mišinio bakas

3. Nuvalyti bako dangtį ir aplinkinę zoną, tokiu būdu bus išvengta purvo patekimo į vidų kuro papildymo metu.
4. Atsargiai atidaryti bako dangtį taip leidžiant palaipsniui išėiti susikaupusiam slėgiui.
5. Papildyti degalų naudojant piltuvėlį, vengti užpildyti baką iki pat viršaus.

7.4 ĮRENGINIO IR VARIKLIO VALYMAS

Siekiant sumažinti gaisro riziką, nuo įrenginio, ir ypač nuo jo variklio, pašalinti lapų ir šakų likučius.

- Po darbo visada išvalyti įrenginį švarių ir drėgnu audiniu naudojant neutralų valiklį.
- Minkštu ir sausu audiniu pašalinti bet kokias drėgmės žymes. Drėgmė gali sukelti elektros smūgių riziką.
- Nenaudoti agresyvių valiklių ar tirpiklių plastikinių detalių ar rankenų valymui.
- Nenaudoti vandens srovės ir vengti variklio bei elektros komponentų sudrėkinimo.
- Pučiant suspausta orą pro groteles, stengtis išlaikyti sukamąjį elementą visada švarų ir laisvą nuo dulkių ir sankauptų. Sukamojo elemento nepurkšti vandeniu.
- Siekiant išvengti perkaitimo ir variklio pažeidimo, visada įsitikinti, kad aušinimo oro įsiurbimo grotelės yra švarios ir be apnašų.

7.5 SUTVIRTINIMO VARŽTAI IR VERŽLĖS

- Siekiant užtikrinti saugų įrenginio darbą, pasirūpinti kad veržlės ir varžtai būtų gerai prisukti.
- Reguliariai tikrinti, ar rankenos yra gerai pritvirtintos.

8. SPECIALIOJI TECHNINĖ PRIEŽIŪRA

8.1 ORO FILTRO VALYMAS

SVARBU Oro filtro valymas yra labai svarbus siekiant, kad įrenginys neprikaištingai veiktų ir būtų ilgai eksploatuojamas. Nedirbti be filtro ar su pažeistu filtru, priešingu atveju variklis gali būti nepataisomai pažeistas.

Valymas turi būti atliekamas kas 8 -10 darbo valandų.

Filtro valymui:

1. Atsukti abi rankenėles (9.A pav.) ir nuimti dangtį (9.B pav.).
2. Išimti popierinį filtrą (9.C pav.) ir kempinės filtrą (9.D pav.).
3. Prapūsti popierinį filtrą, tokiu būdu pašalinant dulkes ir apnašas (10.A pav.).
4. Nuplauti kempinės filtrą vandeniu (10.B pav.).

SVARBU Nenaudoti benzino, valiklių ar kitų valymo priemonių filtro valymui.

5. Leisti kempinės filtrui išdžiūti ore.
6. Išoriškai išvalyti iš filtro ertmės dulkes, apnašas arba purvą.
7. Filtruojančius elementus sumontuoti į jų ertmę (9 pav.) (įsitikinti, kad kempinės filtras yra visiškai išdžiuvęs);
8. Vėl sumontuoti dangtį (9.B pav.), pritvirtinant rankenėles (9.A pav.).

8.2 ŽVAKĖS PATIKRINIMAS

Priėjimas prie žvakės (9.G pav.) yra galimas nuimant gaubtą (9.F pav.).

Elektrodų perdegimo arba izoliacijos pažeidimo atvejais, bei kas 100 darbo valandų, žvakė turi būti pakeista nauja, pasižyminčia tokiomis pat savybėmis.

Dėl žvakės priežiūros darbų kreiptis į pardavėją arba įgaliojantį techninio aptarnavimo centrą. Dėl žvakės techninės priežiūros, žiūrėti techninės priežiūros lentelę ir gedimų paieškos lentelę.

8.3 UŽVEDIMO LYNAS

Užvedimo lyno rankenėlė turi būti pakeista pas Pardavėją, vos tik aptinkami pirmieji jos susidėvėjimo ženklai.

8.4 KARBIURATORIAUS REGULIAVIMAS

Karbiuratorius yra gamykloje sureguliuotas taip, kad būtų galima išgauti jo maksimalų efektyvumą kiekvienoje jo naudojimo situacijoje, išskiriant minimalų kenksmingų dujų kiekį bei laikantis nustatytų teisės aktų.

Nefektyvaus veikimo atveju, kreiptis į Pardavėją dėl karbiuratoriaus ir variklio patikrinimo.

Karbiuratoriaus reguliavimas:

T = minimalus reguliavimas

L = mišinio reguliavimas nedideliu greičiu

H = mišinio reguliavimas dideliu greičiu

9. SANDĒLIAVIMAS

SVARBU *Techninės priežiūros darbų metu būtina laikytis saugos reikalavimų, aprašytų 2.4. par. Griežtai laikytis šių reikalavimų, tokiu būdu bus išvengta didelės rizikos ar pavojaus.*

9.1 ĮRENGINIO SANDĒLIAVIMAS

Jei įrenginys turi būti sandėliuojamas ilgiau nei 2-3 mėnesius, reikia imtis kai kurių priemonių, siekiant išvengti sunkumų tada, kai vėl bus dirbama su įrenginiu bei vengiant neatstatomos žalos varikliui.

Prieš padedant sandėliuoti įrenginį:

1. Kuro baką reikia ištuštinti atvirame lauke ir kai variklis yra šaltas.
2. Pajungti variklį minimaliu režimu ir leisti, kad įrenginys dirbtų kol išsiekvos visas bako ir karbiuratoriuje likęs kuro kiekis.
3. Leisti atvėsti varikliui.
4. Kruopščiai nuvalyti įrenginį.
5. Patikrinti, ar nėra atsilaisvusių arba sugadintų sudedamųjų detalių. Jei reikia, pakeisti sugadintas detales ir priveržti atsisukusius varžtus ir veržles arba kreiptis į įgaliotąjį techninio aptarnavimo centrą.
6. Sandėliuoti įrenginį:
 - sausoje aplinkoje
 - vietoje, apsaugotoje nuo atmosferos reiškinių
 - vaikams neprieinamoje vietoje.
 - įsitikinti, kad raktai ar techninei priežiūrai naudoti įrankiai yra ištraukti.

Kai vėl ketinama naudoti įrenginį:

1. Paruošti įrenginį (6 skyr.).

10. PERKĒLIMAS IR TRANSPORTAVIMAS

Kiekvieną kartą, kai reikia perkelti ar transportuoti įrenginį, reikia:

- Sustabdyti įrenginį (6.5 pav.).
- Palaukti sukamojo elemento sustojimo.
- Nuimti žvakės gaubtą (9.G pav.).
- Suimti įrenginį už rankenų ir orientuoti vamzdžius taip, kad būtų išvengta kliūčių.

Kai įrenginys vežamas transporto priemonėje, reikia:

- nuimti vamzdžius;
- užtikrinti tinkamą įrenginio apsaugą lynų arba grandinių pagalba;

- įrenginį pastatyti taip, kad jis niekam nekeltų pavojaus.

11. TECHNINIS APTARNAVIMAS IR REMONTAS

Šiame vadove pateikiama visa informacija, kurios reikia įrenginio darbui ir taisyklingai pagrindinei techninei priežiūrai, kurią atlieka pats įrenginio naudotojas. Visas šiame vadove neaprašytas techninės priežiūros ir reguliavimo operacijas turi atlikti įrenginio Pardavėjas arba Specializuotas techninės priežiūros centras, turintis atitinkamų žinių ir reikiamos įrangos taisyklingam darbų atlikimui, išlaikant pradinį saugumo lygį ir originalų įrenginio stovį. Netinkamoje struktūroje arba nekvalifikuotų asmenų atlikti darbai sąlygoja bet kokios formos Garantijos nutraukimą ir atleidžia Gamintoją nuo bet kokių įsipareigojimų ir atsakomybės.

- Tik įgaliotos techninio aptarnavimo dirbtuvės gali atlikti garantinius remonto ir techninės priežiūros darbus.
- Įgaliotos techninio aptarnavimo dirbtuvės naudoja tik originalias atsargines dalis. Originalios atsarginės detalės ir priedai yra specialiai sukurti šiems įrenginiams.
- Originalios atsarginės detalės ir priedai yra specialiai sukurti šiems įrenginiams.
- Neoriginalios atsarginės detalės ir priedai nėra patvirtinti; neoriginalių atsarginių detalių ir priedų naudojimas kelia pavojų įrenginio saugumui ir atleidžia Gamintoją nuo bet kokių įsipareigojimų ar atsakomybės.
- Patariama vieną kartą per metus įrenginį patikėti įgaliotoms techninio aptarnavimo dirbtuvėms techninės priežiūros, aptarnavimo ir saugos įtaisų patikrinimo darbų atlikimui.

12. GARANTIJOS TAIKYMO SĄLYGOS

Garantija padengia visus medžiagų ir gamybos defektus. Naudotojas turės kruopščiai laikytis visų įrenginio dokumentuose pateiktų nurodymų. Garantija nepadengia nuostolių atsiradusių dėl:

- Nesusipažinimo su pateiktais dokumentais.
 - Išsiblašymo.
 - Netinkamo ir neleistino naudojimo ir montavimo.
 - Neoriginalių atsarginių dalių naudojimo.
 - Gamintojo nepatvirtintų ir netiekiamų priedų naudojimo.
- Be to garantija nepadengia:
- Įprastinio keičiamų detalių susidėvėjimo.
 - Įprastinio susidėvėjimo.

Pirkėją gina nacionaliniai teisės aktai. Ši garantija jokiais būdais neapriboja pirkėjo teisių, kurias numato nacionaliniai teisės aktai.

13. TECHNINĖS PRIEŽIŪROS LENTELĖ

Veiksmas	Periodiškumas	Paragrafas
ĮRENGINYS		
Visų tvirtinimo elementų patikrinimas	Prieš kiekvieną naudojimą	7.5
Saugos kontrolė / Valdymo įtaisų patikrinimas	Prieš kiekvieną naudojimą	6.2
Bendras valymas ir kontrolė	Po kiekvieno naudojimo	7.4
VARIKLIS		
Kuro lygio patikrinimas/papildymas	Prieš kiekvieną naudojimą	7.3
Bendras valymas ir kontrolė	Po kiekvieno naudojimo	7.4
Oro filtro valymas	8-10 valandų / po kiekvieno sezono	8.1
Žvakės valymas	10 valandų / po kiekvieno sezono	***
Žvakės pakeitimas	100 valandų / po kiekvieno sezono	***

*** Operacijos, kurios turi būti atliktos pas Platintoją arba specializuotame techninio aptarnavimo centre

14. GEDIMŲ PAIEŠKA

GEDIMAS	GALIMA PRIEŽASTIS	TAISYMAS
1. Variklis neužsiveda arba pastoviai užgęsta	Netaisyklinga užvedimo procedūra.	Laikytis instrukcijų (6.3 par.).
	Nešvari žvakė arba netinkamas atstumas tarp elektrodų	Patikrinti žvakę (8.2 par.).
	Užsikimšęs oro filtras	Nuvalyti ir/arba pakeisti filtrą (8.1 par.).
	Karbiuracijos problemos	Kreiptis į įgaliotąjį techninio aptarnavimo centrą.
2. Variklis užsiveda, bet galingumas per mažas	Užsikimšęs oro filtras	Nuvalyti ir/arba pakeisti filtrą (8.1 par.).
	Karbiuracijos problemos	Kreiptis į įgaliotąjį techninio aptarnavimo centrą.
3. Variklis veikia netolygiai arba trūksta galios esant apkrovai	Nešvari žvakė arba netinkamas atstumas tarp elektrodų	Patikrinti žvakę (8.2 par.).
	Karbiuracijos problemos	Kreiptis į įgaliotąjį techninio aptarnavimo centrą.
4. Variklis skleidžia per daug dūmų	Neteisinga mišinio sudėtis	Mišinio paruošimas pagal instrukcijas (7.2 par.).
	Karbiuracijos problemos	Kreiptis į įgaliotąjį techninio aptarnavimo centrą.
5. Variklio užsisiurbimas	Užvedimo rankenėlė buvo pakartotinai traukiama prie įvestos droselinės sklandės	Išmontuoti žvakę (8.2 par.) ir švelniai patraukti užvedimo lyno rankenėlę (6.A pav.) kuro pertekliaus pašalinimui; tada nusausti žvakės elektrodus ir ją vėl sumontuoti variklyje.

GEDIMAS	GALIMA PRIEŽASTIS	TAISYMAS
6. Sukamasis elementas sukasi, tačiau oras neina iš pūtimo vamzdžio	Pūtimo vamzdis užblokuotas arba užsikimšęs	Sustabdyti įrenginį ir pašalinti galimas kliūtis.
7. Darbo metu pastebimas perviršinis triukšmas ir/arba vibracijos	Atsilaisvinusios arba pažeistos detalės	Sustabdyti įrenginį ir atjungti žvakės laidą (9.F pav.). Patikrinti galimus pažeidimus. Patikrinti, ar yra atsilaisvusių detalių bei jas priveržti. Patikrinimus, detalių pakeitimus arba remontą atlikti specializuotame techninės priežiūros centre.
8. Įrenginys susidūrė su pašaliniais kūnais	Pažeidimas arba detalės nėra gerai pritvirtintos.	Sustabdyti įrenginį ir atjungti žvakės laidą (9.F pav.). Patikrinti galimus pažeidimus. Patikrinti, ar yra atsilaisvusių detalių bei jas priveržti. Patikrinimus, detalių pakeitimus arba remontą atlikti specializuotame techninės priežiūros centre.
9. Įrenginys darbo metu išmeta dūmus	Pūstuvus pažeistas.	Nenaudoti įrenginio. Nedelsiant sustabdyti įrenginį, atjungti žvakės laidą ir kreiptis į Techninio aptarnavimo centrą.

Jeigu nesklandumai tęsiasi įvykdžius aprašytus veiksmus, susisiekti su Pardavėju.



SATURS

1.	VISPĀRĒJA INFORMĀCIJA	1
2.	DROŠĪBAS NOTEIKUMI	2
3.	PĀRZINIET MAŠĪNU	4
3.1	Mašīnas apraksts un paredzētais izmantošanas veids	4
3.2	Drošības zīmes	5
3.3	Izstrādājuma Identifikācijas etiķete	5
3.4	Galvenās sastāvdaļas	6
4.	MONTĀŽA	6
4.1	Montāžas sastāvdaļas	6
5.	VADĪBAS IERĪCES	6
5.1	Akseleratora vadības svira	6
5.2	Akseleratora regulatora un dzinēja apturēšanas svira	7
5.3	Gaisa vārsta vadības ierīce	7
5.4	Uzpildes ierīces (Primer) vadības poga	7
5.5	Manuālās iedarbināšanas rokturis	7
6.	MAŠĪNAS IZMANTOŠANA	7
6.1	Sagatavošanas darbi	7
6.2	Drošības pārbaudes	7
6.3	Iedarbināšana	8
6.4	Darbs	9
6.5	Apturēšana	9
6.6	Pēc izmantošanas	9
7.	PLĀNOTĀ TEHNISKĀ APKOPE	9
7.1	Vispārēja informācija	9
7.2	Maisījuma sagatavošana	10
7.3	Degvielas uzpilde	10
7.4	Mašīnas un dzinēja tīrīšana	11
7.5	Nostiprinātājuzgriežņi un skrūves	11
8.	ĀRKĀRTAS TEHNISKĀ APKOPE	11
8.1	Gaisa filtra tīrīšana	11
8.2	Sveces pārbaude	11
8.3	Iedarbināšanas aukla	11
8.4	Karburatora regulēšana	11
9.	UZGLABĀŠANA	12
9.1	Mašīnas uzglabāšana	12
10.	PĀRVIETOŠANA UN TRANSPORTĒŠANA	12
11.	APKOPE UN REMONTS	12
12.	GARANTIJAS SEGUMS	12
13.	TEHNISKĀS APKOPES TABULA	13
14.	TRAUCĒJUMMEKLĒŠANA	13

1. VISPĀRĒJA INFORMĀCIJA

1.1 KĀ JĀLASA ROKASGRĀMATA

Rokasgrāmatas tekstā daži paragrāfi, kuros ir izklāstīta īpaši svarīga informācija par drošību vai pareizu lietošanu, ir dažādos veidos izcelti, saskaņā ar šādiem kritērijiem:

PIEZĪME vai **SVARĪGI** satur precizējumus vai skaidrojumus iepriekš izklāstītai informācijai, kas palīdz izvairīties no mašīnas vai mantas bojāšanas.

Ar simbolu  apzīmē bīstamību. Brīdinājuma neievērošanas gadījumā jūs vai trešās personas var gūt traumas un/vai iekārta var tikt bojāta.

- Paragrāfi, kas apvilkti ar taisnstūri, kura malas sastāv no pelēkiem punktiem,
- attiecas uz opcionāliem raksturlielumiem,
- kas nav pieejami visos modeļos, kas tiek
- apskatīti šajā rokasgrāmatā. Pārbaudiet,
- vai raksturlielums attiecas uz jūsu modeli.

Visi virzienu apzīmējumi, tādi kā “priekšā”, “aizmugurē”, “pa labi” un “pa kreisi” attiecas uz operatora darba pozīciju.

1.2 ATSAUCES

1.2.1 Attēli

Attēli šajā instrukcijā ir numurēti 1, 2, 3 utt. Attēlos redzamās detaļas ir apzīmētas ar burtiem A, B, C utt. Atsauce uz detaļu C 2. attēlā tiek apzīmēta kā: “Skaīt att. 2.C” vai vienkārši “(att. 2.C)”. Attēliem ir ilustratīvs raksturs. Faktiski uzstādītās detaļas var atšķirties no attēlotajām.

1.2.2 Virsraksti

Rokasgrāmata ir sadalīta nodaļās un paragrāfos. Paragrāfa “2.1 Apmācība” virsraksts ir nodaļas “2. Drošības noteikumi” apakšvirsraksts. Atsauces uz virsrakstiem vai paragrāfiem ir apzīmētas ar saīsinājumiem nod. vai par. un ar attiecīgo numuru. Piemērs: “nod. 2” vai “par. 2.1”.

2. DROŠĪBAS NOTEIKUMI

2.1 APMĀCĪBA

⚠ Iepazīstieties ar mašīnas vadības orgāniem un ar to pareizu izmantošanu. Iemācieties ātri apturēt mašīnu. Šo norādījumu un brīdinājumu neievērošana var izraisīt ugunsgrēkus un/vai smagas traumas.

- Nekādā gadījumā neļaujiet lietot mašīnu bērniem vai cilvēkiem, kuri nav nepieciešamā līmenī iepazinušies ar instrukciju. Vietējā likumdošanā var būt noteikts minimālais mašīnas operatora vecums.
- Nekādā gadījumā neizmantojiet mašīnu, ja mašīnas operators ir noguris vai slikti jūtas vai, ja viņš ir lietojis medikamentus, narkotikas, alkoholu vai vielas, kas pasliktina refleksus un uzmanību.
- Atcerieties, ka operators vai lietotājs ir atbildīgs par negadījumiem un nejausiem mantas bojājumiem, kuros ir iesaistītas trešās personas vai to manta. Lietotāja pienākums ir novērtēt darba vietā pastāvošos potenciālos riskus, kā arī veikt visus pasākumus, kas nepieciešami savas un citu personu drošības garantēšanai, it īpaši strādājot uz slīpām, nefīdzenām, slidenām vai nestabilām virsmām.
- Pārdodot ierīci vai nododot to lietošanā citām personām, pārliecinieties, ka lietotājs iepazīstas ar šajā rokasgrāmatā izklāstītajiem norādījumiem.

2.2 SAGATAVOŠANAS DARBI

Individuālie aizsardzības līdzekļi (IAL)

- Valkājiet aizsargapģērbus, izturīgus darba apavus ar neslīdošu zoli un garas bikses. Strādājot ar mašīnu, nedrīkst iet ar basām kājām vai valkāt vaļējas sandales. Izmantojiet aizsargaustiņus, vibrāciju slāpējošus cimdus, aizsargbrilles, pretputekļu maskas.
- Šai mašīnai ir ļoti augsts trokšņa līmenis un tāpēc tās lietošanas laikā ir jāizmanto dzirdes orgānu aizsarglīdzekļi.
- Dzirdes orgānu aizsargu izmantošana var samazināt spēju dzirdēt dažāda veida brīdinājumus (kļedzienenus vai sirēnas). Īpaši uzmanīgi sekojiet tam, kas notiek apkārt darba zonai.
- Nevalkājiet šalles, halātus, kaklarotas, aprocus, apģērbus ar vaļīgām daļām vai auklām, kā arī kaklasaites un apģērbus ar daļām, kuras var iestrēgt mašīnā vai darba vietā esošajos priekšmetos.
- Ja jums ir gari mati, tad atbilstošā veidā savāciet tos.

Darba zona / Mašīna

- Rūpīgi pārbaudiet visu darba zonu un izmantojiet grābekļus vai slotu, lai ar rokām novāktu visus gruzus un priekšmetus, kurus var uz mest ierīce (kamēr to izmanto kā pūtēju), vai kuri var aizsprostot iesūkšanas cauruli (kamēr to izmanto kā sūcēju), vai kuri ir potenciāli bīstamības avoti (akmeņi, zari, metāla vadi, kauli, utt.).
- Ja zona ir putekļaina, iesakām nedaudz apsmidzināt virsmu ar ūdeni.

Iekšdedzes dzinēji: degviela

- ⚠ **BĪSTAMI!** Benzīns un maisījums ir ļoti viegli uzliesmojošas vielas.
- ⚠ **BĪSTAMI!** Degviela ir ļoti viegli uzliesmojoša viela.
- Uzglabājiet benzīnu un maisījumu speciālās un sertificētās kannās, kas tam ir paredzētas, drošās vietās, tālu no siltuma avotiem un atklāta uguns.
- Sekojiet tam, lai uz kannām degvielas uzglabāšanas zonā nebūtu zāles, lapu vai smērvielu atlieku.
- Neatstājiet kannas bērniem pieejamās vietās.
- Nesmēķējiet maisījuma sagatavošanas, uzpildes vai pieliešanas laikā, kā arī vienmēr, kad rīkojieties ar degvielu.
- Uzpildiet degvielu tikai ārā, izmantojot piltuvi.
- Izvairieties no degvielas tvaiku ieelpošanas.
- Nepievienojiet degvielu un nenņemiet tvertnes vāciņu, kamēr dzinējs darbojas vai ir karsts.
- Lēni atveriet tvertnes vāciņu, ļaujot iekšējam spiedienam pakāpeniski samazināties.
- Netuviniet liesmu tvertnes kaklam, lai pārbaudītu tās saturu.
- Ja notiek degvielas noplūde, neiedarbiniet dzinēji, bet gan attāliniet mašīnu no vietas, kur izlījusi degviela, raugieties, lai nerastos aizdegšanās iespēja, kamēr degviela nav iztvaikojusi un degvielas tvaiki nav izkļūduši.
- Nekavējoties noslaukiet visu uz mašīnu un uz zemi izlījušo degvielu.
- Vienmēr uzstādiat atpakaļ un labi aizgrieziet tvertnes un degvielas kannas vāciņus.
- Neiedarbiniet mašīnu degvielas uzpildes vietā; dzinējs ir jāiedarbina vismaz 3 metru attālumā no degvielas uzpildīšanas vietas.
- Izvairieties no degvielas nokļūšanas uz apģērba un, ja tas tomēr notiek, pirms dzinēja iedarbināšanas pārģērbieties.

2.3 IZMANTOŠANAS LAIKĀ



Darba zona

- Nedarbiniet dzinēju slēgtās telpās, kurās var uzkrāties bīstama tvaņa gāze. Mašīna jāiedarbina ārā vai labi

- vedināmā vietā. Atcerieties, ka dzinēja izplūdes gāzes ir toksiskas.
- Mašīnas iedarbināšanas laikā nevirziet trokšņa slāpētāju un, tāpat, izplūdes gāzi, uzliesmojošo vielu un materiālu virzienā.
 - Nelietojiet mašīnu sprādzienbīstamās vidēs, uzliesmojošo šķidrumu, gāzu vai putekļu klātbūtnē. Elektriskie kontakti vai mehāniskā berze var radīt dzirksteles, kuras var aizdedzināt putekļus vai tvaikus.
 - Nekādā gadījumā neizmantojiet mašīnu slēgtās telpās, iztvaikojumu klātbūtnē, sprādziendrošā atmosfērā, kā arī uzliesmojošo vai elektrisko ierīču tuvumā.
 - Strādājiet tikai dienas gaismā vai ar labu mākslīgo apgaismojumu un labas redzamības apstākļos.
 - Sekojiet tam, lai cilvēki, bērni un dzīvnieki atrastos drošā attālumā no darba zonas. Bērni ir jāpieskata otrai pieaugušai personai.
 - Pārlicinieties, ka 15 metru rādiusā apkārt mašīnas darbības zonai nav citu cilvēku.
 - Ja vien iespējams, centieties nestrādāt uz mitras vai slidenas virsmas, kā arī uz pārāk nelīdzenas vai slīpas virsmas, kura nenodrošina operatora stabilitāti darba laikā.
 - Nestrādājiet uz mitras zāles, zem lietus vai, ja pastāv negaisa un it īpaši zibens risks.
 - Pievērsiet īpašu uzmanību virsmas nelīdzenumiem (ciņi, grāvji), slīpām virsmām, slēptām bīstamības avotiem un šķēršļu esamībai, kuri var ierobežot redzamību.
 - Esiet ļoti uzmanīgs, atrodoties krauju, bedru vai dambju tuvumā.
 - Vienmēr ņemiet vērā vēja virzienu un nekad nestrādājiet pretvējā.
 - Neizmantojiet ierīci atvērto logu tuvumā.
 - Izmantošanas laikā izvairieties no tā, ka novāktais materiāls uzkrājas izkraušanas zonā, jo tas var iekļūt iesūkšanas atverēs.
 - Ja mašīnu izmanto ceļa tuvumā, uzmaniet ceļu satiksmi.
 - Lai izvairītos no ugunsgrēka riska, neatstājiet mašīnu ar karstu dzinēju blakus sausām lapām, zālei vai citām uzliesmojošām vielām.

Izmantošanas noteikumi

- Izmantojot mašīnu pūtēja režīmā, tā visu laiku stingri jātur, satverot augšējo rokturi ar laboroku.
- Izmantojot mašīnu sūcēja režīmā (ja tas ir paredzēts), tā visu laiku stingri jātur ar abām rokām, ar labo roku satverot augšējo rokturi un ar kreiso roku – apakšējo rokturi tā, lai savākšanas maiss atrastos pa kreisi no operatora.
- Sekojiet tam, lai jūsu stāja būtu droša un stabila, kā arī esiet modrs.
- Nezaudējiet līdzsvaru.

- Sekojiet tam, lai mašīna spēcīgi neuzdurtos priekšmetiem, kā arī uzmanieties no izlidojošām daļiņām un putekļiem gaisa kustības dēļ.
- Nekādā gadījumā nevirziet gaisa plūsmu cilvēku vai dzīvnieku virzienā.
- Izmantojot mašīnu pūtēja režīmā, vienmēr esiet ļoti uzmanīgs, lai izvairītos no personu vai dzīvnieku ievainošanas un mantas bojāšanas, ko var izraisīt izkustinātie priekšmeti un saceltie putekļi.
- Lietojot ierīci kā sūcēju (ja tas ir paredzēts), neievietojiet priekšmetus iesūkšanas atverē ar rokām un izvairieties no pārāk lielu priekšmetu iesūkšanas, kuri var sabojāt spārnu ratu.
- Nekādā gadījumā neskrīniet, bet ejiet.
- Sekojiet tam, lai jūsu seja, rokas un ķermeņa atļaušanas drošā attālumā no iesūkšanas režģa (izmantojot ierīci sūcēja režīmā, ja tas ir paredzēts) un no gaisa izejas atveres (izmantojot ierīci pūtēja režīmā).
- Neaizsedziet gaisa kanālus darba ierīces iedarbināšanas, gan darba laikā.
- Rotējošās daļas var radīt smagas traumas, izvairieties no nonākšanas saskarē ar šīm daļām, kamēr tās griežas.
- Nepieskarieties dzinēja daļām, kas izmantošanas laikā var kļūt karstas. Pastāv apdegumu risks.
-  Ja darba laikā rodas bojājumi vai negadījumi, nekavējoties apturiet dzinēju un attāliniet mašīnu, lai neradītu jaunus bojājumus; operatora vai citu personu savainošanās gadījumā nekavējoties sniedziet situācijai atbilstošu pirmo palīdzību un vērsieties pie ārsta. Rūpīgi novāciet gruzus, kas var izraisīt bojājumus vai savainot cilvēkus vai dzīvniekus gadījumā, ja jūs tos nepamanāt.
-  Ja jūs esat ilgstoši pakļauts vibrācijas iedarbībai, jums var rasties neirovaskulāri traucējumi un bojājumi (tie ir zināmi arī kā “Reino fenomens” vai “baltās rokas fenomens”), it īpaši, ja jums ir asinsrites traucējumi. Simptomi var parādīties uz rokām, plaukstas pamatiem vai pirkstiem, un tie izpaužas kā jūtīguma zaudēšana, notirpums, kņudēšana, sāpes, ādas krāsas vai struktūras izmaiņa. Šīs pazīmes var pastiprināties zemas apkārtējās vides temperatūras gadījumā un/ vai ja rokturi tiek turēti pārāk cieši. Simptomu rašanās gadījumā ir jāsamazina mašīnas lietošanas ilgums un jāgriežas pie ārsta.

Izmantošanas ierobežojumi

- Izmantojot mašīnu pūtēja režīmā, tā visu laiku stingri jātur, satverot augšējo rokturi ar laboroku.

- Mašīnu nedrīkst lietot personām, kuras nespēj stingri to turēt ar abām rokām un/vai darba laikā saglabāt līdzsvaru, stabili stāvo uz kājām.
- Nekādā gadījumā nelietojiet mašīnu ar bojātiem vai nepareizi uzstādītiem aizsargiem.
- Nekādā gadījumā neizmantojiet mašīnu, ja nav uzstādīti visi konkrētam režīmam (pūšanai vai iesūkšanai) paredzētie piederumi.
- Neizslēdziet, neatvienojiet, nenonemiet un nemodificējiet uzstādītās drošības sistēmas/mikroslēdzus.
- Nemainiet dzinēja iestatījumus un neļaujiet apgriezieniem pārsniegt pieļaujamo robežvērtību. Dzinēja izmantošana pārāk lielā ātrumā palielina traumu gūšanas risku.
- Nepakļaujiet mašīnu pārmērīgai slodzei un neizmantojiet maza izmēra mašīnu smagu darbu veikšanai; atbilstošās mašīnas izmantošana samazina riskus un uzlabo darba kvalitāti.

2.4 TEHNISKĀ APKOPE UN UZGLABĀŠANA

Regulāri veiciet tehnisko apkopi un pareizi uzglabājiet mašīnu, lai tās drošība un raksturlielumi nesamazinātos.

Tehniskā apkope

- Nekādā gadījumā nelietojiet mašīnu, ja tās detaļas ir nodilušas vai bojātas. Bojātas vai nodilušas detaļas ir nepieciešams nomainīt, nevis labot.
- Lai samazinātu ugunsgrēka risku, regulāri pārbaudiet, vai nav eļļas un/vai degvielas noplūdes.
-  Trokšņa un vibrācijas līmenis, kas norādīts šajā instrukcijā, atbilst maksimālajām vērtībām, kas sasniedzamas mašīnas izmantošanas laikā. Ir jāveic piesardzības pasākumi, lai novērstu iespējamus bojājumus paaugstināta trokšņa līmeņa un vibrāciju radītās pārslodzes dēļ; izmantojiet mašīnu ar nemainīgu ātrumu, cieši turiet rokturi ar pietiekošu spēku, izmantojiet mašīnu minimālā darba veikšanai nepieciešamā režīmā, izmantojiet prettrokšņa austiņas, bieži taisiet pauzes atbilstoši veicamajam darbam.

Uzglabāšana

- Neuzpildiet mašīnas tvertni ar degvielu tādā vietā, kur degvielas tvaiki var saskarties ar liesmu, dzirkstelī vai spēcīgu siltuma avotu.
- Lai samazinātu ugunsgrēka risku, neatstājiet telpā tvertnes ar atkritumiem.

2.5 APKĀRTĒJĀS VIDES AIZSARDZĪBA

Mašīnas īpašniekam ir jābūt par vides aizsardzību, izturoties ar cieņu pret sabiedrību un vidi, kurā dzīvojam.

- Centieties nekļūt par jūsu kaimiņu traucējumu cēloni. Izmantojiet mašīnu tikai piemērotā laikā (neizmantojiet to agri no rīta vai vēlā vakarā, kad jūs varat traucēt citiem cilvēkiem).
- Rūpīgi ievērojiet vietējo likumdošanu, kas attiecas uz iepakojuma materiālu, eļļas, degvielas, filtru, bojātu detaļu vai citu vidi piesārņojošo materiālu utilizāciju; šos atkritumus nedrīkst izmest sadzīves atkritumu konteineros un tie ir jānogādā uz speciāliem savākšanas centriem, kas nodrošina atkritumu utilizāciju.
- Rūpīgi ievērojiet vietējo likumdošanu, kas attiecas uz atkritumu utilizāciju.
- Pēc mašīnas izvadīšanas no ekspluatācijas, nemetiet to ārā, bet sazinieties ar atkritumu savākšanas centru saskaņā ar vietējās likumdošanas prasībām.

3. PĀRZINIET MAŠĪNU

3.1 MAŠĪNAS APRAKSTS UN PAREDZĒTAIS IZMANTOŠANAS VEIDS

Šī mašīna ir uzskatāma par dārza iekārtu, jeb precīzāk tas ir uz muguras pārnēsājams pūtējs, kura piedziņu nodrošina iekšdedzes dzinējs.

Mašīnas galvenā sastāvdaļa ir divtaktu iekšdedzes dzinējs, kas darbina spārnu ratu, kas savukārt ir spējīgs radīt liela ātruma gaisa plūsmu.

3.1.1 Paredzētais lietošanas veids

Šī mašīna ir izstrādāta un izgatavota šādiem mērķiem:

- neliela svara un mērena izmēra lapu, zāles, atkritumu pārvietošana un savākšana ar pūšanas palīdzību.

3.1.2 Nepareiza lietošana

Mašīnas izmantošana jebkādiem citiem mērķiem, kas nav minēti augstāk, var būt bīstama un var radīt ievainojumus un/vai bojāt mantu. Par nepareizu lietošanu tiek uzskatīts (tikai piemēra labad, saraksts nav pilns):

- uzliesmojošo vai sprāgstozo vielu, karstu ogļu, bezliesmas degmateriālu, degošu cigarešu, stikla drumsļu, asu priekšmetu, metāla priekšmetu, akmeņu un citu

materiālu savākšanai, kas var apdraudēt operatora un citu personu drošību;

- gaisa plūsmas virzīšana cilvēku un/vai dzīvnieku virzienā;
- priekšmetu ievietošana iesūkšanas režīmā;
- mašīnas izmantošana bezpiederumiem, kurus ir īpaši paredzējis ražotājs dažādiem izmantošanas veidiem vai citu neparedzētu piederumu izmantošana;
- mašīnas lietošana vienlaicīgi vairākām personām.

SVARĪGI Mašīnas nepareiza lietošana izraisa garantijas anulēšanu un atbrīvo Ražotāju no jebkāda veida atbildības, padarot lietotāju atbildīgu par zaudējumiem, kas saistīti ar paša vai trešo personu mantas bojājumiem vai gūtām traumām.

3.1.3 Lietotāja tips

Šī mašīna ir paredzēta patērētājiem, jeb neprofesionāliem lietotājiem. Tā ir paredzēta "neprofesionālai lietošanai".

3.2 DROŠĪBAS ZĪMES

Uz mašīnas ir atrodami dažādi simboli (2. att.). Tie ir nepieciešami, lai atgādinātu operatoram par pareizu rīcību, par to, ka izmantošanas laikā jābūt uzmanīgam un jāievēro nepieciešamie piesardzības pasākumi.

Simbolu nozīme:



UZMANĪBU! BĪSTAMI! Ja šo mašīnu izmanto nepareizi, tā var būt bīstama gan jums, gan citām personām.



UZMANĪBU! Pirms šīs mašīnas izmantošanas izlasiet rokasgrāmatu.



Izmantojiet dzirdes orgānu aizsargierīces un brilles.



Nepakļaujiet lietus (vai mitruma) iedarbībai



PRIEKŠMETU IZMEŠANAS RISKS! Uzmaniet gaisa plūsmas dēļ uzņemtos priekšmetus, tie var izraisīt nopietnas cilvēku traumas un mantas bojājumus.



PRIEKŠMETU IZMEŠANAS RISKS! Sekojiet tam, lai visi cilvēki un mājdzīvnieki atrastos vismaz 15 m attālumā, kamēr izmanto mašīnu!



Traumu gūšanas risks! Vienmēr turiet rokas tālu no gaisa iepļūdes režģa. Rotējošais spārnu rats var izraisīt smagus negadījumus.



Nopietnu traumu bīstamība! Turiet apģērba vaļiņas daļas tālu no gaisa iepļūdes režģa, jo tie var iepīties spārnu ratā un izraisīt nopietnus negadījumus.



Nopietnu traumu bīstamība! Turiet matus tālu no gaisa iepļūdes režģa, jo tas var iepīties spārnu ratā un izraisīt nopietnus negadījumus. Ja jums ir gari mati, tad atbilstošā veidā savāciet tos.

SVARĪGI Ir jānomaina uzlīmes, kuras ir bojātas vai nav salasāmas. Pasūtiet jaunās uzlīmes autorizētajā servisa centrā.

3.3 IZSTRĀDĀJUMA IDENTIFIKĀCIJAS ETIĶETE

Izstrādājuma identifikācijas etiķetē ir norādīti šādi dati (1. att.):

1. Skaņas intensitātes līmenis
2. CE atbilstības marķējums
3. Izgatavošanas gads
4. Mašīnas tips
5. Sērijas numurs
6. Ražotāja nosaukums un adrese
7. Artikula kods

Pierakstiet mašīnas identifikācijas datus attiecīgajos laukos tabulā, kas atrodama uz aizmugurējiem vākiem.

SVARĪGI Katru reizi, kad sazināties ar autorizēto servisa centru, izmantojiet etiķetē norādītos identifikācijas datus.

SVARĪGI Atbilstības deklarācijas piemērs ir atrodams rokasgrāmatas pēdējās lappusēs.

3.4 GALVENĀS SASTĀVDAĻAS

Mašīna sastāv no šādām galvenajām sastāvdaļām, kurām ir šādas funkcijas (1. att.):

- A. **Dzinējs:** nodrošina spārnu rata griešanu.
- B. **Pūšanas caurule:** šī detaļa ir paredzēta gaisa plūsmas padevei.
- C. **Vadības rokturis:** ļauj darbināt mašīnas vadības orgānus un virzīt pūšanas cauruli.
- D. **Degvielas tvertne:** šajā tvertnē atrodas degviela, kura ir nepieciešama dzinēja darbināšanai.
- E. **Atbalsta plāksne:** uz šīs plāksnes uzstāda mašīnu. Tai ir rokturis, kas atvieglo pārvietošanu, kā arī pie tās ir piestiprinātas lences, lai to varētu uzvilkt mugurā. Tā ir aprīkota ar vibrāciju slāpēšanas sistēmu, kura novērš lielāko daļu vibrāciju darbības laikā.
- F. **Lences:** piederums, kas sastāv no auduma siksnām un, uzvelkot to uz pleciem, tas palīdz atbalstīt mašīnas svaru darba laikā.
- G. **Pievilkšanas atslēga:** instruments, kuru izmanto skrūvju, uzgriežņu un bulkskrūvju griešanai, pievelkot vai palaižot tos vaļīgāk.

4. MONTĀŽA

SVARĪGI Obligātie drošības noteikumi ir izklāstīti 2. nod. Rūpīgi ievērojiet šo norādījumus, lai izvairītos no nopietniem riskiem vai bīstamām situācijām.

Uzglabāšanas un transportēšanas iemeslu dēļ dažas mašīnas sastāvdaļas nav samontētas uzreiz rūpnīcā, bet tās ir jāsamontē pēc iepakojuma noņemšanas, ievērojot sekojošus norādījumus.

⚠ Izpakošana un montāžas pabeigšana jāveic uz lidzenas un cietas virsmas. Ir jābūt pietiekoši daudz vietas gan mašīnas, gan iepakojumu pārvietošanai, izmantojot tikai piemērotus līdzekļus. Neizmantojiet mašīnu, kamēr nav izpildīti norādījumi, kas minēti nodaļā "MONTĀŽA".

4.1 MONTĀŽAS SASTĀVDAĻAS

Iepakojumā ir iekļautas montāžas sastāvdaļas.

4.1.1 Izpakošana

- 1. Uzmanīgi atveriet iepakojumu, lai nepazaudētu sastāvdaļas.
- 2. Izlasiet kastē esošo dokumentāciju, tai skaitā šo instrukciju.

- 3. Izņemiet no kastes visas sastāvdaļas, kas vēl nav saliktas.
- 4. Izņemiet mašīnu no kastes.
- 5. Uzturējiet kasti un iepakojumu ievērojot vietējo likumdošanu.

4.1.2 Pūšanas caurules un vadības roktura montāža

- 1. Ievietojiet lokanu cauruli (att. 3.B) gaisa izejas caurulē (att. 3.A) un piestipriniet savilcēju ar skrūvgriezi, cieši piestiprinot to.
- 2. Ievietojiet cauruli (att. 3.C) lokanā caurulē (att. 3.B), sekojot tam, lai ārējā daļa (att. 3.G) būtu vērsta uz leju. Nofiksējiet savilcēju, izmantojot skrūvgriezi, lai cieši sastiprinātu caurules.
- 3. Ievietojiet vadības roktura balstu (att. 3.H) caurulē (att. 3.C), salāgojot to ar ārējo daļu (att. 3.G). Ievietojiet cilpu (att. 3.I) ārējā daļā (att. 3.J).
- 4. Piestipriniet vadības rokturi (att. 3.K) un pieskrūvējiet skrūvi (att. 3.L).
- 5. Ievietojiet vadu divos vadu turētājos (att. 3.M).
- 6. Salāgojiet caurules dobumu (att. 3.D) ar caurules (att. 3.C) ārējo daļu (att. 3.N). Iespraidiet cauruli (att. 3.C) un pagrieziet to par 90° pulkstenrādītāja virzienā, droši piekabinot to.
- 7. Izpildiet procedūru, kas aprakstīta divos iepriekšējos punktos, lai uzstādītu cauruli (att. 3.E) un pūšanas caurules galu (att. 3.F).

4.1.3 Pūšanas cauruļu noņemšana

SVARĪGI Apturiet mašīnu (par. 6.5) katru reizi, kad atvienojat pūšanas cauruli.

Atkarībā no caurules veida:

- Ja caurules savienošana izmanto ārējo daļu ar gropi, pagrieziet to pretēji pulkstenrādītāja virzienam.
- Ja caurule ir piestiprināta ar savilcējiem, ar skrūvgriezi atskrūvējiet savilcējus un noņemiet cauruli.

5. VADĪBAS IERĪCES

5.1 AKSELERATORA VADĪBAS SVIRA

Akseleratora vadības svira (att. 4.A) ļauj regulēt spārnu rata griešanās ātrumu.

Spārnu rata griešanās ātrumam jāatbilst veicamā darba tipam (nod. 6.4.1) un to var regulēt, vairāk vai mazāk spēcīgi spiežot akseleratora vadības mēlīti.

Maksimālais ātrums tiek sasniegts, kad akceleratora vadības mēlīte ir nospiesta līdz galam.

5.2 AKSELERATORA REGULATORA UN DZINĒJA APTURĒŠANAS SVIRA

Svirai (att. 4.B) ir divas funkcijas:

1. Tā ļauj iedarbināt un apturēt dzinēju.



Dzinējs apstājas (att. 4.C).

Pavelkot sviru citos virzienos, dzinēju var iedarbināt un sākt izmantot

2. Ļauj regulēt spārnu rata griešanās ātrumu, turot akceleratoru bloķētu vēlamajā pozīcijā. Spārnu rata griešanās ātrumu var regulēt, griežot sviru uz leju vai uz augšu. Maksimālais ātrums tiek sasniegts, kad svira ir pagriezta līdz galam uz leju.

PIEZĪME Iesakām izmantot akceleratora regulatora funkciju, ja ir jāveic ilgstoši darbi, lai nevajadzētu visu laiku turēt nospiestu akceleratora vadības sviru.

5.3 GAISA VĀRSTA VADĪBAS IERĪCE

To izmanto auksta dzinēja iedarbināšanai. Gaisa vārsta vadības ierīcei ir trīs pozīcijas:



Pozīcija A (att. 5.A) - gaisa vārsts ir izslēgts (darbība normālā režīmā un karsta dzinēja iedarbināšana).



Pozīcija B (att. 5.B) - gaisa vārsts ir starppozīcijā (lai atvieglotu dzinēja iedarbināšanu).



Pozīcija C (att. 5.C) - gaisa vārsts ir ieslēgts (auksta dzinēja iedarbināšana).

5.4 UZPILDES IERĪCES (PRIMER) VADĪBAS POGA



Nospiežot uzpildes ierīces gumijas pogu, karburatorā tiek padota degviela, kas atvieglo dzinēja iedarbināšanu.

5.5 MANUĀLĀS IEDARBINĀŠANAS ROKTURIS

Ļauj manuāli iedarbināt dzinēju (att. 6.A).

6. MAŠĪNAS IZMANTOŠANA

SVARĪGI Obligātie drošības noteikumi ir izklāstīti 2. nod. Rūpīgi ievērojiet šo norādījumus, lai izvairītos no nopietniem riskiem vai bīstamām situācijām.

6.1 SAGATAVOŠANAS DARBI

Pirms darba uzsākšanas ir jāveic virkne pārbaūžu un darbību, lai pārliecinātos, ka darbs tiek veikts efektīvi un maksimālajos drošības apstākļos.

Novietojiet mašīnu horizontālā stāvoklī un stabili atbalstiet pret zemi.

SVARĪGI Mašīna tiek piegādāta bez degvielas.

6.1.1 Degvielas uzpilde

Pirms mašīnas izmantošanas uzpildiet degvielu. Informāciju par maisījuma sagatavošanas, degvielas uzpildes kārtību un piesardzības pasākumiem sk. par. 7.2, 7.3.

6.2 DROŠĪBAS PĀRBAUDES

Veiciet šādas drošības pārbaudes un pārliecinieties, ka rezultāti atbilst datiem tabulās.

⚠ Pirms izmantošanas vienmēr veiciet drošības pārbaudes.

6.2.1 Vispārīga pārbaude

Poz.	Rezultāts
Rokturi un lences (att. 1.E, 1.F)	Tīri, sausi, pareizi un cieši piestiprināti pie mašīnas
Mašīnas skrūves	Labi piestiprināti (nav izlodzijušies)
Dzesēšanas gaisa kanāli	Nav aizsprostoti
Pūšanas caurule (att. 1.B)	Pareizi uzstādīta.
Akceleratora vadības mēlīte (att. 4.A)	Tai jāpārvietojas brīvi, bez pārmērīga spēka pielietošanas.
Akceleratora regulators (att. 4.B)	Tai jāpārvietojas brīvi, bez pārmērīga spēka pielietošanas.
Spārnu rats	Nav bojājumu pazīmju
Aizsargi	Nav bojājumu pazīmju

Mašīna	Nav bojājumu vai nodiluma pazīmju
Gaisa filtrs (att. 9.C, 9.D)	Tīrs
Elektrības un sveces vadi	Nav bojāti, lai izvairītos no dzirksteļu rašanās.
Sveces vada uzgalis (att. 9.F)	Nav bojāts un ir pareizi uzstādīts uz sveces

6.2.2 Mašīnas darbības pārbaude

Darbība	Rezultāts
Iedarbiniet mašīnu (par. 6.3)	Mašīna tiek iedarbināta. Spārnu rats griežas minimālo apgriezīenu režīmā un no pūšanas caurules izplūst neliels gaisa daudzums.
Iedarbiniet akceleratora vadības sviru (att. 4.A) / akceleratora regulatoru (att. 4.B)	Spārnu rats sāk griezties un no pūšanas caurules izplūst gaiss.
Atlaidiet akceleratora vadības sviru (att. 4.A) / akceleratora regulatoru (att. 4.B)	Vadības ierīcei automātiski un ātri jāatgriežas neitrālā pozīcijā. Spārnu rats griežas minimālo apgriezīenu režīmā un no pūšanas caurules izplūst neliels gaisa daudzums.
Uzstādiet akceleratora regulatora un dzinēja apturēšanas sviru pozīcijā "STOP" (att. 4.C)	Dzinējs izslēdzas. Spārnu rats apstājas un no pūšanas caurules neizplūst gaiss.

⚠ Ja jebkurš no rezultātiem atšķirsies no turpmākajās tabulās norādītās informācijas, mašīnu nedrīkst izmantot! Nogādājiet mašīnu servisa centrā, lai to pārbaudītu un salabotu.

6.3 IEDARBINĀŠANA

SVARĪGI Pie mašīnas ir piestiprināta zīme (att. 2), kurā ir apkopoti galvenie iedarbināšanas posmi.

Šī zīme ir izmantojama kā ātrā pamācība un tā neaizvieto turpmāk aprakstītās procedūras.

1. Jūsu stājai jābūt drošai un stabilai;
2. Pārliecinieties, ka pūšanas caurule nav vērsta tuvumā esošo cilvēku vai neīru virzienā;

SVARĪGI Lai izvairītos no bojājumiem, neizvelciet iedarbināšanas auklu tās pilnā garumā, neļaujiet tai berzties pret auklas vadotnes atveres malas un pakāpeniski atlaidiet rokturi, neļaujot auklai ieiet iekšā nekontrolējamā veidā.

SVARĪGI Nekādā gadījumā neapstāties iedarbināšanas auklu apkārt rokai.

6.3.1 Auksta dzinēja iedarbināšana

⚠ Par "aukstu" tiek uzskatīta iedarbināšana, kura tiek veikta vismaz pēc 5 minūtēm pēc dzinēja apturēšanas vai pēc degvielas uzpildīšanas.

1. Paātriniet dzinēju, pārvietojot akceleratora regulatora sviru (att. 4.B) mazliet vairāk par gājiena pusi.
2. Ieslēdziet gaisa vārstu, pārvietojot sviru pozīcijā «C» (att. 5.C).
3. Nospiediet uzpildes ierīces vadības pogu (att. 5.D) 10 reizes, lai veicinātu aizdedzi karburatorā.
4. Cieši piespiediet mašīnu pie zemes ar vienu roku, lai nezaudētu kontroli pār to iedarbināšanas laikā (att. 6.B).
5. Šī mašīna ir aprīkota ar EASY-START funkciju. Vienmērīgi velciet iedarbināšanas rokturi, neraustot to (iedarbināšana tiek veikta gājiena pēdējā posmā). Pavelciet dažas reizes līdz būs dzirdami pirmie sprakšķi.
6. Uzstādiet gaisa vārsta regulatoru pozīcijā «B» (att. 5.B).
7. Pavelciet iedarbināšanas rokturi, līdz dzinējs sāk vienmērīgi darboties.
8. Laujiet dzinējam darboties vismaz 1 minūti, lai to iesildītu.
9. Izslēdziet gaisa vārsta regulatoru (att. 5.A), pārvietojot sviru pozīcijā «A».
10. Pārvietojiet akceleratora regulatora sviru (att. 4.B) minimālo apgriezīenu režīmā, lai atslēgtu priekšpaātrināšanu un samazinātu dzinēja ātrumu līdz minimumam.

SVARĪGI Ja iedarbināšanas auklas rokturis tiek vairākkārt pavilkts, kamēr ir ieslēgts gaisa vārsts, tas var applūdināt dzinēju un to var būt grūti iedarbināt. Dzinēja applūdināšanas gadījumā (sk. par. 14.5).

6.3.2 Karsta dzinēja iedarbināšana

Lai iedarbinātu karstu dzinēju (proti, uzreiz pēc dzinēja apturēšanas):

1. Pēc tam veiciet iepriekšējās procedūras 1., 3., 4., 6., 7., 9., 10. punktu (par. 6.3.1).

6.3.3 Lenču izmantošana

Lences jāuzvelk pēc mašīnas iedarbināšanas. Lences un siksnas jānoregulē atbilstoši operatora augumam un ķermeņa uzbūvei.

1. Valkājiet lences kā parastu mugursomu (att. 7.A).
2. Aizveriet sprādzes ar sarkanajiem fiksatoriem kreisajā pusē vidukļa līmenī.
3. Uzstiepiet siksnas tā, lai svars tiktu vienmērīgi sadalīts uz pleciem.
4. Lai atbalstītu pūšanas caurules svaru, pieslēdziet savienotāju (att. 7.B) pie vadības roktura balsta (att. 7.C), un aizveriet sprādzi ar melno fiksatoru pie labā pleca (att. 7.D).

6.4 DARBS

⚠ Darba laikā mašīna visu laiku ir cieši jātur, satverot vadības rokturi ar labo roku (att. 15).

6.4.1 Ātruma regulēšana

Spārnu rata griešanās ātrums vienmēr ir jāpielāgo novācamā materiāla tipam:

- zems pūšanas ātrums viegliem materiāliem un nelieliem krūmiem uz zāliena;
- vidējs pūšanas ātrums, lai no asfalta vai cietas virsmas novāktu zāli vai vieglas lapas;
- augsts pūšanas ātrums (akseleratora vadības mēlīte ir nospiesta līdz galam), ja ir jānovāc smagāki materiāli, piemēram, svaigs sniegs vai liels netīrumu daudzums.

6.4.2 Lietošanas ieteikumi

Vadības roktura (att. 3.K) pozīciju un noliekumu var noregulēt, nodrošinot ērtu darba pozīciju. Regulēšana:

- Atskrūvējiet skrūvi (att. 3.L).
- Lai noregulētu noliekumu, salokiet vadības rokturi uz priekšu vai atpakaļ.
- Lai noregulētu pozīciju, pārbīdīet vadības roktura balstu uz priekšu vai atpakaļ.
- Pēc regulēšanas pabeigšanas pieskrūvējiet skrūvi (att. 3.L).

Pārvietojieties lēni, turot pūšanas caurules galu piemērotā attālumā no zemes (att. 8.A).

Lai izvairītos no novācamā materiāla izkļiedēšanas, virziet gaisa plūsmu apkārt materiāla kaudzes ārējām malām. Nekādā gadījumā nevirziet gaisa plūsmu kaudzes centrā.

SVARĪGI Apturiet mašīnu (par.

6.5) pārvietojot mašīnu darba zonas ietvaros.

6.5 APTURĒŠANA

Lai apturētu mašīnu:

1. Atlaidiet akceleratora vadības sviru (att. 4.A), pārvietojiet akceleratora regulatora

sviru (att. 4.B) gājiena sākumā un ļaujiet dzinējam dažas sekundes darboties minimālo apgriezīenu režīmā.

2. Uzstādiat sviru (att. 4.B) pozīcijā «STOP» (att. 4.C).
3. Uzgaidiet, kamēr apstāsies spārnu rats.

⚠ Pēc mašīnas apturēšanas pāiet dažas sekundes pirms spārnu rats apstājas.

⚠ Uzreiz pēc izslēgšanas dzinējs var būt ļoti karsts. Nepieskarieties. Pastāv apdegumu gūšanas risks.

SVARĪGI Apturiet mašīnu (par. 6.5) un atvienojiet sveces vada uzgali (att. 9.F), kad atstājat mašīnu bez uzraudzības vai kamēr to neizmantojat.

SVARĪGI Apturiet mašīnu (par. 6.5) pārvietojot mašīnu darba zonas ietvaros.

6.6 PĒC IZMANTOŠANAS

- Atvienojiet sveces vada uzgali (att. 9.F).
- Ļaujiet dzinējam atdzist, pirms novietojat mašīnu jebkādā telpā.
- Veiciet tīrīšanu (par. 7.4).
- Pārbaudiet, vai nav izlōdzījušos vai bojātu detaļu. Nepieciešamības gadījumā nomainiet bojātas detaļas un pievelciet izlōdzījušas skrūves un bultskrūves vai sazinieties ar pilnvaroto servisa centru.

7. PLĀNOTĀ TEHNISKĀ APKOPE

7.1 VISPĀRĒJA INFORMĀCIJA

SVARĪGI Obligātie drošības noteikumi ir izklāstīti 2. nod. Rūpīgi ievērojiet šo norādījumus, lai izvairītos no nopietniem riskiem vai bīstamām situācijām.

⚠ Pirms jebkādu tehniskās apkopes darbu veikšanas:

- Apturiet mašīnu;
 - Atvienojiet sveces vada uzgali (att. 9.F);
 - Uzgaidiet, kad dzinējs pietiekoši atdzisis;
 - Izlasiet attiecīgo instrukciju;
 - Izmantojiet piemērotu apģērbu, darba cimdus un aizsargbrilles;
- Veicamo darbu veids un biežums ir aprakstīts "Tehniskās apkopes tabulā" (sk. nod. 13). Šīs tabulas mērķis ir palīdzēt jums saglabāt jūsu mašīnas efektivitāti un drošību. Tajā ir norādīti galvenie apkopes darbi un to

- veikšanas biežums. Veiciet operācijas atbilstoši pirmajam norādītajam termiņam.
- Neoriģinālu rezerves daļu un piederumu izmantošana var negatīvi ietekmēt mašīnas darbību un drošību. Ražotājs neuzņemas nekādu atbildību par bojājumiem vai traumām, kas izraisa minētie izstrādājumi.
 - Oriģinālās rezerves daļas ir pieejamas autorizētajos servisa centros un pie dīleriem.
 - Nekādā gadījumā nelietojiet mašīnu, ja tās detaļas ir nodilušas vai bojātas. Bojātas daļas ir jānomaina, tās nekādā gadījumā nedrīkst labot.

SVARĪGI *Visas tehniskās apkopes un regulēšanas operācijas, kas nav aprakstītas šajā rokasgrāmata, ir jāveic pie dīlera vai specializētajā servisa centrā.*

7.2 MAISĪJUMA SAGATAVOŠANA

Šī mašīna ir aprīkota ar divtaktu dzinēju, tātad tā ir jāizmanto ar benzīna un eļļas maisījumu.

SVARĪGI *Izmantojot mašīnu tikai ar benzīnu tiek bojāts dzinējs un tas noved pie garantijas spēka zaudēšanas.*

SVARĪGI *Izmantojiet tikai kvalitatīvu degvielu un smērvielas, lai saglabātu darbības raksturojumus un garantētu mehānisko daļu ilgu kalpošanas laiku.*

7.2.1 Benzīna raksturlielumi

Izmantojiet tikai svīnu nesaturošu benzīnu (ekoloģiski tīrs benzīns), kura oktānskaitlis nav zemāks par 90.

SVARĪGI *Svīnu nesaturošam benzīnam ir tieksme veidot nogulsnes kannā, ja to glabā ilgāk par 2 mēnešiem. Vienmēr izmantojiet svaigu benzīnu!*

7.2.2 Eļļas raksturlielumi

Izmantojiet tikai augstas kvalitātes sintētisko eļļu, kura ir paredzēta divtaktu dzinējiem, ar specifiskāciju ne zemāku par JASOFC. Pie vietējā izplatītāja jūs varat iegādāties eļļas, kuras ir paredzētas šī tipa dzinējam un nodrošina tā labāku aizsardzību. Šo eļļu izmantošana ļauj izveidot 2,5% maisījumu, kas sastāv no 1 eļļas daļas uz katrām 40 benzīna daļām.

7.2.3 Maisījuma sagatavošana un uzglabāšana

Tabulā ir norādīts benzīna un eļļas daudzums, kurš ir jāizmanto maisījuma sagatavošanai.

Benzīns	Sintētiskā eļļa divtaktu dzinējiem
litri	litri
1	0,025
2	0,050
3	0,075
5	0,125
10	0,250

Lai sagatavotu maisījumu:

1. Ielejiet piemērotajā kannā apmēram benzīna apjoma pusi.
2. Pievienojiet visu eļļu.
3. Ielejiet benzīna atlikušo daļu.
4. Aizveriet vāciņu un enerģiski sakratiet kannu.

SVARĪGI *Maisījums ir pakļauts novecošanai. Negatavojiet pārāk lielu maisījuma daudzumu, lai izvairītos no nogulšņu veidošanās.*

SVARĪGI *Maisījuma un benzīna kannām jābūt atšķirīgām un attiecīgi marķētām, lai nesajauktu tās lietošanas laikā.*

SVARĪGI *Periodiski tīriet benzīna un maisījuma kannas, lai novāktu iespējamās nogulsnes.*

7.3 DEGVIELAS UZPILDE

⚠ Degvielas uzpildes laikā mašīnai jābūt izslēgtai un sveces vada uzgalim jābūt atvienotam.

Pirms uzpildīšanas:

1. Enerģiski sakratiet maisījuma kannu.
2. Novietojiet mašīnu uz horizontālas virsmas stabilā stāvoklī tā, lai maisījuma tvertnes vāciņš atrastos augšpusē.

PIEZĪME *Uz maisījuma tvertnes vāciņa (att. 11.A) ir šāds simbols:*



Maisījuma tvertne

3. Notīriet tvertnes vāciņu un zonu apkārt tam, lai izvairītos no neīrtumu nokļūšanas tvertnē uzpildes laikā.
4. Uzmaņīgi atveriet tvertnes vāciņu, lai pakāpeniski samazinātu spiedienu.
5. Uzpildes laikā izmantojiet piltuvi, neuzpildiet degvielu līdz malai.

7.4 MAŠĪNAS UN DZINĒJA TĪRĪŠANA

Lai samazinātu ugunsgrēka risku, novāciet no mašīnas, un it īpaši no dzinēja, lapu un zaru paliekas.

- Vienmēr tīriet mašīnu pēc izmantošanas ar tīru lupatu, kas samitrināta ar neitrālo tīrīšanas līdzekli.
- Novāciet visas mitruma paliekas ar mīkstu un sausu lupatu. Mitrums var radīt elektrošoka risku.
- Plastmasas daļu un rokturu tīrīšanai neizmantojiet agresīvus tīrīšanas līdzekļus vai šķīdinātājus.
- Nemazgājiet mašīnu ar ūdens strūklu palīdzību, lai izvairītos no dzinēja un elektrisko daļu samitrināšanas.
- Vienmēr uzturiet spārnu ratu tīrībā un novāciet no tā putekļus un neīrtumus, iepūšot režģī saspiesto gaisu. Neapsmidziniet spārnu ratu ar ūdeni.
- Lai izvairītos no dzinēja pārkaršanas un bojājuma, vienmēr pārliedcinieties, ka dzesēšanas gaisa iepūdes režģi ir tīri un nav aizsērējuši.

7.5 NOSTIPRINĀTĀJUZGRIEŽŅI UN SKRŪVES

- Sekojiet tam, lai uzgriežņi un skrūves būtu pievilkti, lai mašīna visu laiku atrastos drošā darbības stāvoklī.
- Regulāri pārbaudiet, vai rokturi ir cieši piestiprināti.

8. ĀRKĀRTAS TEHNISKĀ APKOPE

8.1 GAISA FILTRA TĪRĪŠANA

SVARĪGI *Gaisa filtra tīrīšana ir ļoti svarīga mašīnas labai un ilgstošai darbībai. Nestrādājiet bez filtra vai ar bojātu filtru, lai neizraisītu dzinēja nelabojamus bojājumus.*

Tīrīšana jāveic ik pēc 8-10 darba stundām.

Lai notīrītu filtru:

1. Atskrūvējiet divus rokturus (att. 9.A) un noņemiet vāku (att. 9.B).
2. Izņemiet papīra filtru (att. 9.C) un sūkļveida filtru (att. 9.D).
3. Iepūšiet papīra filtrā, lai novāktu putekļus un neīrtumus (att. 10.A).
4. Izmazgājiet sūkļveida filtru ūdenī (att. 10.B).

SVARĪGI *Filtra tīrīšanai neizmantojiet benzīnu, mazgāšanas līdzekļus vai citus līdzekļus.*

5. Nožāvējiet sūkļveida gaisa filtru.
6. Notīriet filtra nodalījuma ārējo virsmu no putekļiem, gružiem un neīrtumiem;
7. Ievietojiet filtrējošos elementus attiecīgajā nodalījumā (9. att.) (pārliedcinoties, ka sūkļveida filtrs ir labi nožuvis);
8. Uzstādiet atpakaļ vāku (att. 9.B), pieskrūvējot rokturus (att. 9.A).

8.2 SVECES PĀRBAUDE

Lai piekļūtu svecei (att. 9.G), noņemiet vada uzgali (att. 9.F).

Gadījumā, ja elektrodi ir apdedzināti, izolācija ir bojāta, kā arī ik pēc 100 darbības stundām svece ir jānomaina pret sveci ar analogiskiem raksturojumiem.

Visi ar sveci veicamie darbi jāuztiek izplatītājam vai pilnvarotajam servisa centram. Ar sveci veicamos darbus skatiet tehnikās apkopes tabulā un traucējummeklēšanas tabulā.

8.3 IEDARBINĀŠANAS AUKLA

Iedarbināšanas aukla ir jānomaina pie vietējā izplatītāja, kad parādās pirmās nodiluma pazīmes.

8.4 KARBURATORA REGULĒŠANA

Karburators tiek regulēts rūpnīcā tā, lai nodrošinātu vislielāko efektivitāti visos lietošanas apstākļos, ar minimālo kaitīgo gāzu izmeti saskaņā ar spēkā esošo likumdošanu.

Nepietiekamas darbības spējas gadījumā griezties pie vietēja izplatītāja, lai viņš pārbaudītu karburāciju un dzinēju.

Karburatora regulēšana:

- T = minimālo apgriezīenu režīma regulēšana
- L = zema ātruma režīma maisījuma regulēšana
- H = liela ātruma režīma maisījuma regulēšana

9. UZGLABĀŠANA

SVARĪGI Drošības noteikumi, kuri jāievēro uzglabāšanas laikā, ir aprakstīti par. 2.4. Rūpīgi ievērojiet šo norādījumus, lai izvairītos no nopietniem riskiem vai bīstamām situācijām.

9.1 MAŠĪNAS UZGLABĀŠANA

Ja mašīnu ir paredzēts uzglabāt ilgāk par 2-3 mēnešiem, ir jāveic dažas darbības, lai izvairītos no grūtībām lietošanas atsākšanas laikā un no dzinēja permanentiem bojājumiem.

Pirms mašīnas novietošanas uzglabāšanā:

1. Degvielas tvertnei iztukšojiet ārā un kamēr dzinējs ir auksts.
2. Darbiniet dzinēju minimālo apgriezīenu režīmā un ļaujiet tam darboties līdz ir izlietota visa tvertnē un karburatorā palikusī degviela.
3. Ļaujiet dzinējam atdzist.
4. Rūpīgi iztīriet mašīnu.
5. Pārbaudiet, vai nav izlodziņģu vai bojātu detaļu. Nepieciešamības gadījumā nomainiet bojātas detaļas un pievelciet izlodziņģu skrūves un bultskrūves vai savienieties ar pilnvaroto servisa centru.
6. Novietojiet mašīnu uzglabāšanā:
 - sausā vietā
 - no laika apstākļiem aizsargātā vietā
 - bērniem nepieejamā vietā.
 - pārliedzinieties, ka no tās ir izņemtas visas atslēgas un tehniskajai apkopei izmantojamie instrumenti.

Atsākot mašīnas izmantošanu:

1. Sagatavojiet mašīnu (nod. 6).

10. PĀRVIETOŠANA UN TRANSPORTĒŠANA

Katru reizi, kad mašīna ir jāpārvieto vai jātransportē, jārikojas šādi:

- Apturiet mašīnu (par. 6.5).
- Uzgaidiet, kamēr apstāsies spārnurats.
- Atvienojiet sveces vada uzgali (att. 9.G).
- satveriet mašīnu aiz rokturiem un pagrieziet caurules tā, lai tās netraucētu.

Transportējot mašīnu transportlīdzeklī, jāievēro šādi norādījumi:

- noņemiet caurules;
- labi piestipriniet mašīnu ar siksnu un ķēžu palīdzību;
- novietojiet to tādā veidā, lai tā nevienam neradītu bīstamību.

11. APKOPE UN RĒMONTS

Šajā rokasgrāmatā ir sniegti visi mašīnas vadībai un pareizai lietotāja veicamajai pamata tehniskajai apkopei nepieciešamie norādījumi. Visi regulēšanas un tehniskās apkopes darbi, kas nav aprakstīti šajā rokasgrāmatā, ir jāveic pie dīlera vai specializētajā servisa centrā, kura darbiniekiem ir zināšanas un iekārtas, kuras nepieciešamas, šo darbu pareizai veikšanai, saglabājot mašīnas pirmatnējo drošības līmeni un sākotnējo stāvokli. Ja darbus veic nepiemērotajās darbnīcās, vai tos veic nekvalificēts personāls, jebkāda veida garantija tiek anulēta, kā arī ražotājs tiek atbrīvots no jebkādam saistībām vai atbildības.

- Tikai autorizētie servisa centri drīkst veikt garantijas remontu un tehnisko apkopi.
- Autorizētie servisa centri izmanto tikai oriģinālās rezerves daļas. Oriģinālās rezerves daļas un piederumi ir izstrādāti speciāli šīm mašīnām.
- Oriģinālās rezerves daļas un piederumi ir izstrādāti speciāli šīm mašīnām.
- Neoriģinālās rezerves daļas un piederumus nedrīkst izmantot; neoriģinālu rezerves daļu un piederumu izmantošanas gadījumā mašīnas drošības līmenis samazinās un Ražotājs tiek atbrīvots no jebkāda veida pienākumiem vai atbildības.
- Iesakām vienu reizi gadā nogādāt mašīnu autorizētajā servisa centrā, lai veiktu tehnisko apkopi, remontu un drošības ierīču pārbaudi.

12. GARANTIJAS SEGUMS

Garantija sedz visus materiāla un ražošanas defektus. Lietotājam ir uzmanīgi jāievēro visi norādījumi, kas izklāstīti pievienotajā dokumentācijā. Garantija nesedz bojājumus, kas radušies šādu iemeslu dēļ:

- Lietotājs nav iepazīies ar pievienoto dokumentāciju.
- Neuzmanība.
- Nepareiza vai neatļauta izmantošana vaimontāža.
- Neoriģinālu rezerves daļu izmantošana.
- Ar mašīnu nepiegādātu vai ražotāja apstiprinātu piederumu lietošana.

Turklāt garantija nesedz:

- Normālu nolietojamo materiālu nodilumu.
- Normālu nodilumu.

Pircēju aizsargā attiecīgas valsts likumi. Šī garantija nekādā veidā neierobežo nacionālajā likumdošanā noteiktās pircēja tiesības.

13. TEHNISKĀS APKOPES TABULA

Operācija	Periodiskums	Paragrāfs
MAŠĪNA		
Visu stiprinājumu pārbaude	Pirms katras lietošanas reizes	7.5
Drošības pārbaude / Vadības ierīču pārbaude	Pirms katras lietošanas reizes	6.2
Vispārēja tīrīšana un pārbaude	Pēc katras lietošanas reizes	7.4
DZINĒJS		
Degvielas līmeņa pārbaude/papildināšana	Pirms katras lietošanas reizes	7.3
Vispārēja tīrīšana un pārbaude	Pēc katras lietošanas reizes	7.4
Gaisa filtra tīrīšana	8-10 stundas / pēc katras sezonas	8.1
Sveces tīrīšana	10 stundas / pēc katras sezonas	***
Sveces nomaiņa	100 stundas / pēc katras sezonas	***

*** Darbi, kuri jāveic vietējam izplatītājam vai pilnvarota servisa centra speciālistam

14. TRAUCĒJUMMEKLĒŠANA

TRAUCĒJUMS	IESPĒJAMS CĒLONIS	RISINĀJUMS
1. Dzinēju nevar iedarbināt, vai tas nepaliek darba stāvoklī	Nepareiza iedarbināšanas procedūra.	Sekojet norādījumiem (par. 6.3).
	Svece ir nefira vai attālums starp elektrodiem nav pareizs	Pārbaudiet sveci (par. 8.2).
	Aizsērējis gaisa filtrs	Noīriet un/vai nomainiet filtru (par. 8.1).
	Karburācijas problēmas	Sazinieties ar pilnvaroto tehniskā atbalsta centru.
2. Dzinēju var iedarbināt, bet tam ir zema jauda.	Aizsērējis gaisa filtrs	Noīriet un/vai nomainiet filtru (par. 8.1).
	Karburācijas problēmas	Sazinieties ar pilnvaroto tehniskā atbalsta centru.
3. Dzinējs darbojas nevienmērīgi vai zem slodzes tas zaudē jaudu	Svece ir nefira vai attālums starp elektrodiem nav pareizs	Pārbaudiet sveci (par. 8.2).
	Karburācijas problēmas	Sazinieties ar pilnvaroto tehniskā atbalsta centru.
4. Dzinēja dūmošana ir pārmērīga	Nepareizs maisījuma sastāvs	Sagatavojiet maisījumu saskaņā ar norādījumiem (par. 7.2).
	Karburācijas problēmas	Sazinieties ar pilnvaroto tehniskā atbalsta centru.
5. Dzinēja applūdināšana	Iedarbināšanas rokturistika vairākas reizes darbināts ar ieslēgtu gaisa vārstu	Izņemiet sveci (par. 8.2) un viegli pavelciet iedarbināšanas auklas rokturi (att. 6.A), lai novāktu degvielas pārpalikumu; pēc tam nožāvējiet sveces elektrodus un uzstādiet to atpakaļ dzinējā.
6. Spārnu rats griežas, bet no pūšanas caurules neizplūst gaiss	Pūšanas caurule ir bloķēta vai aizsērējusi	Apturiet mašīnu un novērsiet iespējamu aizsērējumu.

TRAUCĒJUMS	IESPĒJAMS CĒLONIS	RISINĀJUMS
7. Darba laikā rodas pārmērīgs troksnis un/vai vibrācijas	Izļodzījušas vai bojātas daļas	Apturiet mašīnu un atvienojiet sveces vadu (att. 9.F). Pārbaudiet, vai mašīnai nav bojājumu. Pārbaudiet, vai ir izļodzījušas daļas un pievelciet tās. Veiciet pārbaudes, detaļu nomaiņu vai remontu autorizētajā servisa centrā.
8. Mašīna uzdūrās priekšmetam	Bojājums vai izļodzījušas daļas	Apturiet mašīnu un atvienojiet sveces vadu (att. 9.F). Pārbaudiet, vai mašīnai nav bojājumu. Pārbaudiet, vai ir izļodzījušas daļas un pievelciet tās. Veiciet pārbaudes, detaļu nomaiņu vai remontu autorizētajā servisa centrā.
9. Darbības laikā mašīna dūmo	Pūtējs ir bojāts.	Neizmantojiet mašīnu. Nekavējoties apturiet mašīnu, atvienojiet sveces vadu un sazinieties ar servisa centru.

Ja pēc aprakstīto operāciju veikšanas traucējumi nepazūd, sazinieties ar vietējo izplatītāju.



СОДРЖИНА

1. ОПШТО	1
2. БЕЗБЕДНОСНИ МЕРКИ	2
3. ЗАПОЗНАЈТЕ ЈА МАШИНАТА	5
3.1 Опис на машината и предвидена употреба	5
3.2 Знаци за безбедност	5
3.3 Етикета за идентификација на производот	6
3.4 Главни делови	6
4. МОНТИРАЊЕ	6
4.1 Делови за монтирање	7
5. КОМАНДИ ЗА КОНТРОЛА	7
5.1 Команда на рачката за забрзувачот	7
5.2 Рачка за регулирање на забрзувачот и застанување на моторот	7
5.3 Команда за придрушувачот	8
5.4 Копче за командата на уредот за поттикнување (пример)	8
5.5 Рачка за рачно палење	8
6. УПОТРЕБА НА МАШИНАТА	8
6.1 Воведни операции	8
6.2 Безбедносни контроли	8
6.3 Палење	9
6.4 Работа	10
6.5 Застанување	10
6.6 По работата	10
7. РЕДОВНО ОДРЖУВАЊЕ	11
7.1 Општо	11
7.2 Подготовка на мешавината	11
7.3 Полнење гориво	12
7.4 Чистење на машината и на моторот	12
7.5 Навртки и шrafoви за фиксирање	12
8. ВОНРЕДНО ОДРЖУВАЊЕ	12
8.1 Чистење на филтерот за воздух	12
8.2 Контрола на свеќичката	13
8.3 Јаже за палење	13
8.4 Регулација на карбураторот	13
9. ОДЛОЖУВАЊЕ	13
9.1 Одложување на машината	13
10. ДВИЖЕЊЕ И ТРАНСПОРТ	13
11. ПОМОШ И ПОПРАВКА	13
12. ОПСЕГ НА ГАРАНЦИЈАТА	14
13. ТАБЕЛА ЗА ОДРЖУВАЊЕ	14
14. НЕСООДВЕТНА РАБОТА	15

1. ОПШТО

1.1 КАКО ДА СЕ ЧИТА УПАТСТВОТО

Во ова упатство одредени поглавја содржат информации со одредена важност во однос на безбедноста и на функционалноста и се евидентирани на различни начини согласно овој критериум:

ЗАБЕЛЕШКА или **ВАЖНО** даваат прецизни или други информации како што е претходно наведено, со цел да не се оштети машината или да не се предизвика штета.

Симболот  посочува на опасност. Непочитувањето на мерките за претпазливост доведува до можност за лични или повреди и оштетувања на трети лица.

- Пасусите означени со квадратче со рамка
- и сиви точки посочуваат на изборни одлики коишто не се присутни кај сите модели
- дадени во ова упатство. Проверете дали таа одлика е присутна кај дадениот модел.

Сите индикации „напред“, „назад“, „десно“ и „лево“ се дадени во однос на позицијата за работа на операторот.

1.2 НАСОКИ

1.2.1 Слика

Сликите во ова упатство за употреба се нумерирани со 1, 2, 3 и така натаму. Компонентите посочени на сликите се означени со буквите А, В, С и така натаму. Насоката за компонентата С на сликата 2 се означува со изразот: „Видете на сл. 2. С“, или поедноставно „(слика 2.С)“. Сликите се само за пример. Вистинските делови може да се разликуваат во однос на оние на сликата.

1.2.2 Наслови

Упатството е поделено на поглавја и пасуси. Насловот на пасус „2.1 Обука“ е заменето со „2. Безбедносни мерки“. Насоките за

насловите или пасусите се означени со

кратенки погл. или пас. и со соодветниот број. Пример: „погл. 2“ или „пас. 2.1“.

2. БЕЗБЕДНОСНИ МЕРКИ

2.1 ОБУКА

 **Запознајте се со командите и правилното користење на машината. Научете брзо да ја запирате машината. Непридржувањето кон предупредувањата и кон упатството може да предизвикаат изгореници и/или сериозни повреди.**

- Не дозволувајте никогаш деца да ја употребуваат машината, или други лица што не се запознаени со основните упатствата. Локалните законски прописи ја одредуваат минималната возраст на корисникот.
- Никогаш не користете ја машината доколку корисникот е во состојба на замор или изнемоштеност, или користел лекови, дрога, алкохол или други штетни супстанции што влијаат врз капацитетот за навремено реагирање или вниманието.
- Имајте на ум дека корисникот е одговорен за незгодите или опасноста по други лица или нивниот имот. Во отсегот на одговорности на операторот спаѓа и проценката на можните ризици на теренот каде треба да се работи и затоа преземете ги сите неопходни безбедносни мерки за да ја гарантирате својата, но и безбедноста на другите особено на закосени, нерамни, лизгави или нестабилни терени.
- Во случај кога во опкружувањето на машината има други лица, проверете дали корисникот ги почитува упатствата што се содржани во ова упатство.

2.2 ВОВЕДНИ ОПЕРАЦИИ

Систем за лична заштита (СЛЗ)

- Носете соодветна облека, работни чевли отпорни на лизгање и долги панталони. Не вклучувајте на машината со боси нозе или со отворени сандали. Носете заштита за слухот, чевли против вибрации, заштитни очила, маска на лицето против прашина.
- Оваа машина е екстремно бучна и затоа треба да се носи акустична заштита.
- Употребата на акустична заштита ја намалува можноста да ги слушнете можните предупредувања (повикување или аларми). Обрнувајте исклучително внимание на она што се случува околу областа за работа.

- Не носете марами, наметки, ремени, бразлетни, облека со лелеави делови или со врвки и врски и слични додатоци што висат или се долги и би можеле да се закачат за машината или за предмети и материјали кои се производ на работата.
- Соодветно приберете ја косата доколку е долга.

Област за работа/машина

- Проверете ја детално целата област за работа и со помош на гребло и метла растргајте го рачно отпадот и сè што би можело да биде отфрлено од машината (при употреба како раздувач) или, да ја затне цевката за вшмукување (при употреба како вшмукувач) или, ако има извори на опасност (камења, гранки, железни остатоци, коски, итн.)
- Ако теренот е прашлив, ви препорачуваме малку да ја навлажните површината.

Мотор со согорување: гориво

ОПАСНОСТ! Бензинот и мешавината се лесно запаливи!

-  **ОПАСНОСТ!** Горивото е лесно запаливо.
 - Конзервирајте ги бензинот и мешавината во соодветни контејнери за таа намена, на безбедно место, подалеку од извор на топлина или отворен оган.
- Чувајте ги контејнерите и просторот за чување гориво без остатоци од лисја или трева.
- Не оставајте го контејнерот на дофат на деца.
- Не пушете додека ја подготвувате мешавината, додека полните или дополнувате гориво и секојпат кога работите со горивото.
- Дополнувајте гориво со инка и на отворено.
- Избегнувајте да гивдишувате испарувањата од горивото.
- Никогаш не отворајте го капачето на резервоарот или не дополнувајте гориво додека моторот работи или е уште загреан.
- Полека отворете го капачето на резервоарот оставајќи внатрешниот притисок постепено да испари.
- Не приближувајте извори на отворен оган до резервоарот за да ја проверите содржината.
- Ако се истури del carburante, немојте да го палите моторот, туку прво отстранете ја машината од местото на истурање и избегнувајте палење на оган додека не не испари целото истурено гориво.
- Веднаш исчистете го секој остаток од истуреното гориво од машината или од местото на истурање.

- Секогаш докрај затворајте го капачето на резервоарот и на садовите со со гориво.
- Не палете ја повторно машината на место каде се долеало гориво; вклучувањето на моторот треба да се одвива на најмалку 3 метри оддалеченост од местото каде се извршило полнењето на горивото.
- Избегнувајте контакт на горивото со делови од облеката и, доколку тоа се случи, пресоблечете се пред да го запалите моторот.

2.3 ВО ТЕКОТ НА РАБОТАТА

Област за работа

- Не палете го моторот во затворен простор каде може да се соберат опасни јаглерод моноксидни гасови. Операциите за палење треба да се изведат на отворено или во простор којшто добро се проветрува. Запомнете дека издувните гасови се отровни.
- Кога ја палите машината, не насочувајте го придувачот, а со тоа и издувните гасови кон запаливи материји.
- Не користете ја машината во средина каде постои ризик од експлозија, во присуство на запаливи материји, гасови или нечистотија. Електричните контакти или механичките делови може да генерираат искри кои може да ги запалат правот или испарувањата.
- Никогаш не користете ја машината во затворени простори, во присуство на гасови, во експлозивна атмосфера или во близина на запаливи материјали или електрични апарати.
- Работете само на дневна светлина или при добро вештачко осветление и при услови на добра видливост.
- Оддалечете ги лицата, децата и животните од областа за работа. Неопходно е децата да бидат под надзор на друго возрасно лице.
- проверете дали други лица се наоѓаат најмалку на 15 метри оддалеченост од опсегот на работа на машината;
- Избегнувајте кога е можно да работите на мокар и лизгав терен или на терени кои се многу нерамни или закосени и не гарантираат стабилност на корисникот при работата;
- Избегнувајте да работите на мокра трева, кога врне и кога ризик од временска непогода, особено грмотевици.
- Обрнете особено внимание на нерамнините на теренот (грукти, канали), закоосувањата, сокриени опасности и на присуството на дадени опасности коишто може да ја попречат видливоста.

- Обрнете особено внимание во присуство на стрмнини, дупки или препреки.
- Внимавајте секогаш на правецот на ветерот и не работете никогаш наспроти ветер.
- Не користете ја машината во близина на отворени прозорци.
- Во текот на работата, избегнувајте расчистениот материјал да се собира во зоната а испуст бидејќи може да се отфрли кон отворите за вшмукување.
- Внимавајте на сообраќајот кога машината се користи во близина на пат.
- За да се избегне ризикот од инциденти, не оставајте ја машината со топол мотор во лисја и сечена трева, или меѓу други запаливи материјали.

Однесување

- Во текот на работата, при употреба како раздувач, машината треба секогаш треба да се држи цврсто со десната рака за горната рачка.
- За време на работата, кога се користи како вшмукувач (ако е предвидено), машината мора да се држи секогаш цврсто со двете раце, со десната рака за горната рачка и со левата рака на долната рачка на тој начин што вреќата за собирање ќе се наоѓа од десната страна на операторот.
- Заземете цврста позиција и одржувајте внимателен пристап.
- Не губете рамнотежа.
- Обрнете внимание да не удирате силно во страни тела заради можна проекција на струготини предизвикани со движењето на воздухот.
- Не насочувајте го протокот на воздух кон лица или животни.
- При употреба како раздувач, секогаш обрнувајте исклучително внимание за да избегнете отфрлање на материјали или подигнување прашина кои може да предизвикаат повреди на лица или животни или оштетување на имоти.
- При употреба како вшмукувач, ако е предвидено, не вметнувајте рачно предмети во отворот за вшмукување и избегнувајте да вшмукувате големи предмети кои може да го оштетат роторот.
- Никогаш не трчајте, туку одете.
- Секогаш држете ги лицето, рацете и телото подалеку од решетката за вшмукување (кога се користи како вшмукувач и ако е предвидено) и од отворот за излез на воздухот (кога се користи како раздувач).
- Не попречувајте го протокот на воздухот ниту во текот на палењето, ниту додека работите со машината.

- Деловите што се вртат може да предизвикаат тешки повреди. Избегнувајте контакт со тие делови кога сè уште се вртат.
- Не допирајте ги деловите на моторот што се загреваат во текот на работата. Ризик од опекотини.
- **⚠** Во случај на дефект или инциденти во текот на работата, веднаш исклучете го моторот и оддалечете ја машината внимавајќи да не предизвикате други оштетувања. Во случај на инцидент со лична повреда или повреда на трето лице, пристапете веднаш кон постапката за давање најсоодветна прва помош за дадената состојба и обратете се во соодветен центар за здравствена заштита за неопходно лекување. Отстранете ги темелно сите остатоци од косењето што може да предизвикаат дефект или повреди на лица или животни ако останат незабележано во машината.
- **⚠** Продолжена изложеност на вибрации може да предизвика повреди и невро-васкуларни нарушувања (познати и како „Рејнодов синдром“ или „бела рака“) особено кај оние што се изложени на циркуларни влијанија. Симптомите може да се покажат на рацете, на рачните зглобови или на прстите и се манифестираат со губење на осет, вкочанетост, чешање, болка, обезбојување и структурални промени на кожата. Овие ефекти може да се зголемат со ниски надворешни температури и / или од прекумерен притисок врз рачките. При појава на овие симптоми, треба да го намалите времето на користење на машината и да се советувате со лекар.

Ограничување при употреба

- Во текот на работата, при употреба како раздувач, машината треба секогаш треба да се држи цврсто со десната рака за горната рачка.
- Машината не треба да ја користат лица што не се во состојба да ја држат цврсто со обете раце и/или да одржуваат стабилна рамнотежа на носете во текот на работата.
- Никогаш не користете ја машината со оштетена заштита, ако недостасува или ако не правилно поставена.
- Никогаш не користете ја машината без да ги поставите предвидените дополнителни делови за дадена употреба (раздување или вшмукување).
- Не исклучувајте, дезактивирајте, вадете ги манометарот и безбедносните системи/микротрекинувачи.

- Не менувајте ги регулациите на моторот и не доведувајте го моторот во голем режим на работа. Ако моторот почне да работи со прекумерен број на вртежи, ризикот од лични повреди се зголемува.
- Не изложувајте ја машината на непотребни сили и не користете мала машина за изведување тешки работи; адекватно користење на машината го намалува ризикот и го подобрува квалитетот на работата.

2.4 ОДРЖУВАЊЕ, ОДЛОЖУВАЊЕ

Редовно одржувајте и правилно одложете ја машината за да ја одржите безбедноста на машината и нивото на работа.

Одржување

- Никогаш не користете ја машината со користени или оштетени делови. Оштетените или дефектните делови треба да се заменат, никогаш да не се поправаат.
- За да го намалите ризикот од пожар, редовно проверувајте дали има пролеано масло и/или гориво.
- **⚠** Дадените нивоа за бучава и вибрации во ова упатство се максимални вредности при употреба на машината. Мора да преземете безбедносни заштитни мерки и да ги избегнете можните штети заради зголемена бука и непријатност од вибрациите. Користете ја машината со постојана брзина и држете ја цврсто рачката со соодветна брзина и на минимален режим којшто е потребен да се заврши работата. Носете заштита против бучава и правете чести паузи, соодветни за работата.

Одлагање

- Никогаш не чувајте ја машината со гориво во резервоарот во просторија каде испарувањата од горивото може да допрат до отворен пламен, искра или до извор на топлина.
- За намалување на ризикот од оган, не оставајте полни контејнери во затворен простор.

2.5 ЗАШТИТА НА ЖИВОТНАТА СРЕДИНА

Заштитата на животната средина треба да се извршува релевантно и приоритетно при употреба на машината во корист на граѓанските погодности и на просторот во кој живееме.

- Избегнувајте појава на елементи што го нарушуваат непосредното

- опкружување. Користете ја машината само во разумно време (не многу рано наутро и доцна навечер кога може да ги вознемирите луѓето).
- Доследно следете ги локалните закони за фрлање на амбалажата, маслата, горивото, акумулаторот, филтрите, делови во распаѓање или какви било елементи со штетно влијание врз животната средина. Овие отпадоци не смеа да се фрлаат во ѓубре туку треба да се селектираат и однесат во соодветни собирни центри кои рециклираат материјали.
 - Следете ги во целост локалните закони за фрлање на материјалите што се резултат на сечењето.
 - При исфрлање од употреба, не оставајте ја машината каде било во природата, туку предајте ја во собирен центар во согласност со важечките локални закони.

3. ЗАПОЗНАЈТЕ ЈА МАШИНАТА

3.1 ОПИС НА МАШИНАТА И ПРЕДВИДЕНА УПОТРЕБА

Оваа машина претставува градинарска опрема и конкретно раздувач што се носи на рамо и се напојува со мотор со внатрешно согорување.

Генерално, машината се состои од двотактен мотор со внатрешно согорување којшто работи на вртежи за да произведе проток на воздух со голема моќност.

3.1.1 Предвидена употреба

Оваа машина е проектирана и конструирана за:

- преместување и натрупување со помош на раздувачот, на листови, трева, остатоци од косење со различна тежина и средни големини.

3.1.2 Несоодветна употреба

Која и да е друга употреба, поинаква од горенаведените, може да претставува опасност и да предизвика повреди и штети за лица и/или предмети. Се отфрлаат при неправилна употреба (како пример, но не се ограничува на следното):

- вшмукување или собирање на запаливи производи или кои претставуваат ризик од експлозија, врел јаглен или материјали што горат без пламен, изгасени цигари,

- стаклени парчиња, остри делови, метални предмети, камења и сè друго што може да претставува опасност за безбедноста на управувачот со машината и на останатите,
- насочување на воздухот кон лица и/или животни,
- вметнување предмети во решетката завшмукување,
- употреба на машината без правилно поставена дополнителна опрема како што налага производителот за разните начини на употреба или несоодветна употреба на машината,
- употреба на машината од страна на повеќе луѓе.

ВАЖНО *Несоодветната употреба на машината доведува до отфрлање на гаранцијата и ја отфрла секоја одговорност на производителот, префрлувајќи ги на корисникот произлезените обврски предизвикани од повреди или оштетувањата лично или на трети лица.*

3.1.3 Вид на корисник

Оваа машина е наменета да ја користат корисници, т.е. оператори коишто не се професионалци. Наменета е за „домашна употреба“.

3.2 ОЗНАКИ ЗА БЕЗБЕДНОСТ

На машината има разни симболи (сл. 2). Нивната задача е да го потсетуваат операторот на постапките што треба да ги следи внимателно и со задолжителни мерки за претпазливост.

Значење на симболите:



ВНИМАНИЕ! ОПАСНОСТ! Оваа машина може да биде опасна за вас или за другите доколку не се користи правилно.



ВНИМАНИЕ! Пред да ја користите оваа машина, прочитајте го упатството за употреба.



Користете заштита за ушите и очите.



Да не се изложува на дожд (или на влага).



ОПАСНОСТ ОД ИСФРЛАЊА!

Внимавајте на можни исфрлувања на материјали коишто ги предизвикува протокот на воздухот коишто може да предизвикаат тешки повреди на лица и предмети.



ОПАСНОСТ ОД ИСФРЛАЊА!

Оддалечете ги сите лица или домашни животни најмалку 15 метри додека работи машината!



Опасност од осакатување! Секогаш држете ги рацете подалеку од решетката за влез на воздухот. Роторот може да предизвика несреќни повреди.



Опасност од опасни повреди! Држете ја облеката со лелеави делови подалеку од решетката за влез на воздухот бидејќи може да се закачи за роторот и да предизвика тешки и несреќни повреди.



Опасност од опасни повреди! Држете ја косата подалеку од решетката за влез на воздухот бидејќи може да се закачи за роторот и да предизвика тешки и несреќни повреди. Соодветно приберете ја косата доколку е долга.

ВАЖНО Дадените етикети што сескинале или не се читливи, треба да се заменат. Побарајте нови етикети од соодветен центар или од овластениот сервисер.

3.3 ЕТИКЕТА ЗА ИДЕНТИФИКАЦИЈА НА ПРОИЗВОДОТ

Етикетата за идентификација на производот ги содржи следните податоци (сл. 1):

1. Ниво на акустична моќност
2. Ознака за усогласеност со СЕ
3. Година на производство
4. Тип на машина
5. Сериски број
6. Име и адреса на производителот
7. Код на производ

Запишете ги податоците за идентификација за машината на соодветните места на дадената етикетата од внатрешната страна на капакот.

ВАЖНО Користете ги дадените податоци за идентификација секогаш кога контактирате со овластен центар.

ВАЖНО Примерот за изјавата за усогласеност се наоѓа на последната страница во упатството.

3.4 ГЛАВНИ ДЕЛОВИ

Машината се состои од следните главни делови коишто соодветствуваат на следните функции (сл. 1):

- А. Мотор:** овозможува движење на роторот.
- В. Цевка на раздувачот:** елемент предвиден за излез на протокот на воздух.
- С. Рачка со команда:** овозможува вклучување на командите за машината и за насочување на цевката на раздувачот.
- Д. Резервоар за гориво:** сад за гориво што го напојува моторот.
- Е. Плоча за потпора:** еплочаврзкоја е поставена машината. Има рачка што го олеснува транспортот и на неа се прикачуваат ремените за носење на рамо. Опремена е со систем за намалување на вибрациите коишто се елиминираат во поголем дел во текто на работата.
- Ф. Ременици:** опрема што се состои од платнени ремени што минуваат под рамениците. Помага да се издржи тежината на машината во текот на работата.
- Г. Клучеви за затегнување:** алат којшто се користи за вртење на шрафовите, навртките за да ги затегне или разлабави.

4. МОНТИРАЊЕ

ВАЖНО Безбедносните мерки што треба да ги следите се дадени во поглавје 2. Строго придржувајте се до тие упатства за да избегнете сериозни ризици или опасности.

За потребите на складирање и транспорт, одредени компоненти на машината не се монтирани во фабриката, туку треба да се монтираат по вадење на амбалажата следејќи ги следните упатства.

 **Распакувањето и целата монтажа треба да се извршат на цврста и рамна површина со доволно простор за поместување на машината и на амбалажата користејќи секогаш соодветни алати. Не користете ја машината пред да завршите со сите постапки наведени во поглавјето „МОНТИРАЊЕ“.**

4.1 ДЕЛОВИ ЗА МОНТИРАЊЕ

Пакувањето ги содржи деловите за монтажа.

4.1.1 Распакување

1. Отворете го пакувањето внимателно за да не ги расфрлите деловите.
2. Прочитајте ја документацијата во кутијата каде се наведени овие упатства.
3. Извадете ги од кутијата сите делови што не се монтирани.
4. Извадете ја машината од кутијата.
5. Фрлете ги кутијата и амбалажата согласно локалните одредби.

4.1.2 Постапување на цевката за раздувачот и на рачката со команди

1. Вметнете ја флексибилната цевка (сл. 3.В) во цевката за излез на воздухот (сл. 3.А) и фиксирајте ја спојницата со клешти да се закачи цврсто.
2. Вметнете ја цевката (сл. 3.С) во флексибилната туба (сл. 3.В) внимавајќи работ (сл. 3.Г) да биде свртен надолу. Фиксирајте ја спојницата со клешти за да ги закачите цевките цврсто.
3. Вметнете ја потпората за рачката со командите (сл. 3.Н) на цевката (сл. 3.С), порамнувајќи ја со истакнатиот дел (сл. 3.Г). Поставете го прстенот (сл. 3.И) на истакнатиот дел (сл. 3.Ј).
4. Фиксирајте ја рачката со команди (сл. 3.К) и затегнете ги шрафовите (сл. 3.Л).
5. Поминете го кабелот низ отворите за него (сл. 3.М).
6. Порамнете го отворот на цевката (сл. 3.Д) со делот (сл. 3.Н) на цевката (сл. 3.С). Притиснете ја цевката (сл. 3.С) и свртете ја за 90° во правецот на стрелките на часовникот iza да се закачи цврсто.
7. Следете ја постапката опишана во двете точки погоре за да ја поставите цевката (сл. 3.Е) на крајниот дел од цевката на раздувачот (сл. 3.Ф).

4.1.3 Вадење на цевките за раздувачот

ВАЖНО Застанете ја машината (пасус 6.5) секојпат кога ќе ја извадите цевката од раздувачот.

Врз основа на типот на цевката:

- Ако цевката е фиксирана со истакнатиот дел за спојувањето, вртејќи ја обратно од стрелките на часовникот.
- Ако цевката е фиксирана со спојница, извадете ја спојницата со клешти и раздвојте ги цевките.

5. КОМАНДИ ЗА КОНТРОЛА

5.1 КОМАНДА НА РАЧКАТА ЗА ЗАБРЗУВАЧОТ

Рачката за команда на забрзувачот (сл. 4.А) овозможува регулација на брзината на вртењето на роторот.

Брзината на вртење на роторот треба да се прилагоди на видот на работата (поглавје 6.4.1) и може да се регулира со нанесување помалку или повеќе притисок врз командата на забрзувачот. Максималната брзина се постигнува со командата за забрзување во долен правец.

5.2 РАЧКА ЗА РЕГУЛИРАЊЕ НА ЗАБРЗУВАЧОТ И ЗАСТАНУВАЊЕ НА МОТОРОТ

Рачката (сл. 4.Б) има двојна функција:

1. Овозможува застанување и палење на моторот (сл.



Моторот застанува (сл. 4.С).

Ако рачката е поставена во други положби, моторот може да се запали и да се стави во функција.

2. За да ја регулирате брзината на вртење на роторот, одржувајте го забрзувачот блокиран во саканата позиција. Брзината на вртење на роторот може да се регулира ако ја вртите рачката надолу и нагоре. Максималната брзина се постигнува кога рачката е свртена докрај надолу.

ЗАБЕЛЕШКА Ви препорачуваме да ја користите функцијата за регулирање на забрзувачот во текот на долготрајна работа за да избегнете постојано држење на копчето на рачката со командата за забрзувачот.

5.3 КОМАНДА ЗА ПРИДУШУВАЧОТ

Се користи кога се пали студен мотор. Командата за придушувачот има две позиции:



Позиција А (сл. 5 А) -

придушувачот е исклучен (нормална работа и палење со загреан мотор).



Позиција В (сл. 5 В) - придушувачот е во средна позиција (да го олесни палењето на моторот).



Позиција С (сл. 5 С) - придушувачот е активиран (за палење на моторот на ладно).

5.4 КОПЧЕ ЗА КОМАНДАТА НА УРЕДОТ ЗА ПОТТИКНУВАЊЕ (ПРИМЕР)



Со притискање на гуменото копче за уредот за поттикнување, се иницира гориво во карбураторот со што се олеснува палењето на моторот.

5.5 РАЧКА ЗА РАЧНО ПАЛЕЊЕ

Овозможува рачно палење на моторот (сл. 6.А).

6. УПОТРЕБА НА МАШИНАТА

ВАЖНО Безбедносните мерки што треба да ги следите се дадени во погл. 2. Строго придржувајте се до тие упатства за да избегнете сериозни ризици или опасности.

6.1 ВОВЕДНИ ОПЕРАЦИИ

Пред да започнете со работа, неопходно е да спроведете серија контроли и операции за да обезбедите дека работата ќе се одвива на ефикасен начин и со максимална безбедност.

Ставете ја машината хоризонтално и стабилна на теренот.

ВАЖНО Машината се испорачува без бензин.

6.1.1 Полнење гориво

Пред да ја користите машината, наполнете гориво. За начините за подготвување на мешавината и за безбедните начини за дополнување на гориво (видете пасус. 7.2, 7.3).

6.2 БЕЗБЕДНОСНИ КОНТРОЛИ

Спроведете ги следните безбедносни контроли и проверете дали резултатите соодветствуваат со даденото во табелата.

 **Секогаш извршувајте ги безбедносните контроли пред работа.**

6.2.1 Општа контрола

Предмет	Резултат
Рачки и ремени (сл. 1.Е, 1.Ф)	Чисти, исушени, правилно и цврсто фиксирани на машината.
Навртки на машината	Добро зашрафени (не разлабавени)
Отвори за воздух за ладење	Без пречки
Цевка на раздувувачот (сл. 1.В)	Правилно поставена.
Команда за забрзувачот (сл. 4.А)	Треба да се движи слободно и без примена на сила.
Регулатор за забрзувачот (сл. 4.В)	Треба да се движи слободно и без примена на сила.
Ротор	Никаков знак на оштетување
Заштити	Никаков знак на оштетување
Машина	Никаков знак на оштетување или изабеност
Филер за воздух (сл. 9.С, 9.Д)	Чист
Електрични кабли и кабел за свеќичката	Комплетни за да се избегне искрење.
Капаче на свеќичката (сл. 9.Ф)	Цело и правилно поставено на свеќичката

минути од смирување на моторот или по полнење гориво.

6.2.2 Тест за работата на машината

Дејство	Резултат
Запалете ја машината (пасус 6.3);	Машината се пали. Роторот работи на минимум и цевката на раздувачот испушта малку воздух.
Активирајте ја рачката за команда на забрзувачот (сл. 4.А) / регулаторот за забрзувачот (сл. 4.В)	Роторот работи и цевката на раздувачот испушта воздух.
Пуштете ги рачката за команда на забрзувачот (сл. 4.А) / регулаторот за забрзувачот (сл. 4.В)	Командата се враќа автоматски и брзо во неутрална позиција. Роторот работи на минимум и цевката на раздувачот испушта малку воздух.
Поставете ја рачката за регулирање на забрзувачот и застанете го моторот во позицијата „STOP“ (сл. 4.С)	Моторот застанува. Роторот застанува и цевката на раздувачот не испушта воздух.

⚠ Акнекојод резултатитене е ист како што е посочено во табелата, не ја користете машината! Однесете ја во овластен сервис на проверка и поправка.

6.3 ПАЛЕЊЕ

ВАЖНО На машината има етикетата (сл. 2) каде се дадени основните чекори на палењето. Етикетата има функција да ве насочува набрзина и не ја заменува постапката што е тука објаснета.

1. Заземете цврста и стабилна позиција;
2. Уверете се дека цевката на раздувачот не е насочена кон присутни лица или отпад.

ВАЖНО За да избегне кинење, не влечете го јагето за палење по целата должина, не виткајте го по работ на отворот на водилката и постепено ослободувајте го ракофатот со тоа што ќе избегнувате враќање на неконтролиран начин.

ВАЖНО Не мотајте го јагето за палење околу раката.

6.3.1 Палење на ладно

⚠ За палење на „ладно“ треба да се изведе палење најмалку по 5

1. Прво запалете го моторот ставајќи ја рачката за регулирање на забрзувачот (сл. 4.В) само до половина 'од.
2. Вклучете го придушувачот, носејќи ја рачката во позиција «С» (сл. 5.С).
3. Притиснете го копчето за командата на уредот за поттикнување (сл. 5.Д) 10 пати за да го поттикнувате горивото.
4. Цврсто држете ја машината на теренот притискајќи со една рака за да не изгубите контрола во текот на палењето (сл. 6.В).
5. Оваа машина е опремена со EASY-START. Повлечете го копчето за палење со рамномерен потег без нагли движења (палењето се случува на крајот од движењето). Повлечете уште неколку пати да постигнете првично палење.
6. Поставете ја командата за придушувачот во положба „В“ (сл. 5.В).
7. Повлечете го ракофатот за палење сè додека не постигнете правилно палење на моторот.
8. Оставете го моторот да работи 1 минута за да се загрее.
9. Исклучете ја командата за придушувачот (сл. 5.А), ставајќи ја рачката во позиција «А».
10. Донесете ја рачката за регулирање на забрзувачот (сл. 4.В) на минимум за да го исклучите уредот за првично забрзување и поставете го моторот во работа на минимум.

ВАЖНО Доколку ракофатот на јагето за палење се скине при влечење со притиснат придушувач, моторот може да се задуши и да се предизвикаат потешкотии при палење. Во случај на задушување на моторот (видете пасус 14.5).

6.3.2 Палење на топло

За палење на топло (веднаш по гасење на моторот):

1. Следете ги точките 1–3–4–6–7–9–10 во претходната процедура (сл. 6.3.1).

6.3.3 Употреба на ремените

Ремените се ставаат по палење на моторот. Ремените и ременчињата треба да се регулираат согласно висината и големината на операторот.

1. Носете ги ремените како нормални рачки на ранец (сл. 7.А).
2. Затворете ги копчињата со црвен клип на десната страна и за навртката.
3. Одржувајте ги ремените на тој начин што правилно ќе го распоредуваат товарот врз рамениците.
4. За да ја издржите тежината на цевката на раздувачот, ставете конектор (сл. 7.В) на потпората за рачката со командите (сл. 7.С) и закопчајте ја црната тока со клип на десното рамо (сл. 7.Д).

6.4 РАБОТА

⚠ Во текот на работата, машината треба секогаш треба да се држи цврсто со десната рака за рачката со командата (сл. 15).

6.4.1 Регулација на моќноста

Секогаш треба да ја регулирате брзината на вртење на роторот согласно со типот на материјалот што треба да се отстрани:

- мала брзина на раздувачот за лесни материјали и мали грмушки на тревникот,
- средба брзина на раздувачот за отстранување трева и лесни лисја на асфалт или цврст терен,
- голема брзина на раздувачот (командата за забрзувачот е притисната докрај) за потешки материјали како свеж снег и големи губришта.

6.4.2 Совети за работа

Може да ја регулирате позицијата и закосеноста на рачката со командите (сл. 3.К) за да постигнете позиција за удобна работа.

За да регулирате:

- Отшрафете го шрафот (сл. 3.Л).
- За да ја регулирате закосеноста, свиткајте ја рачката со командите напред или назад.
- За да ја регулирате позицијата, движете ја напред или назад потпората за рачката.
- Откако ќе регулирате, ставете г ошрафот (сл. 3.Л).

Напредувајте полека држејќи го крајниот дел на цевката на раздувачот на соодветно растојание од теренот (сл. 8.А).

За да избегнете раскршување на материјалот што треба да се отстрани, насочете го млазот на воздух околу страничните рабови на насобраниот материјал. Никогаш не

насочувајте го млазот на воздухот кон центарот на насобраниот материјал.

ВАЖНО *Застанете ја машината (пасус 6.5) применување на локацијата на работа.*

6.5 ЗАСТАНУВАЊЕ

За да ја исклучите машината:

1. Пуштете ја рачката за команда на забрзувачот (сл. 4.А) и поставете ја на почетна позиција рачката за регулирање на заврзувањето (сл. 4.В) и оставете го моторот да работи со минимум вртежи уште малку.
2. Поставете ја рачката (сл. 4.В) во позиција „STOP“ (сл. 4.С).
3. Почекајте да застане роторот.

⚠ Штом ќе ја застанете машината, потребни се неколку секунди пред да застане роторот.

⚠ Моторот може да е многу врел веднаш по гаснење. Не допирајте го. Постои опасност од опекотини.

ВАЖНО *Застанете ја машината (пасус 6.5), отстранете го капачето на свеќичката (сл. 9.Ф) секојпат кога ја оставате машината без надзор или кога нема да ја користите.*

ВАЖНО *Застанете ја машината (пасус 6.5) применување на локацијата на работа.*

6.6 ПО РАБОТАТА

- Отстранете го капачето на свеќичката (сл. 9.Ф).
- Оставете моторот да се излади пред да се остави машината во која било просторија.
- Исчистете ја машината (пасус 7.4).
- Проверете дали деловите се разлабавени или оштетени. Ако е потребно, заменете ги оштетените делови и затегнете ги разлабавените шrafoви и навртки или контактирајте со овластен сервисер.

7. РЕДОВНО ОДРЖУВАЊЕ

7.1 ОПШТО

ВАЖНО Безбедносните мерки што треба да ги следите се дадени во поглавје 2. Строго придржувајте се до тие упатства за да избегнете сериозни ризици или опасности.

 **Пред да интервенирате на кој било начин на машината:**

- Застанете ја машината;
 - Отстранете го капачето на свеќичката (сл. 9.F);
 - Проверете дали моторот е соодветно изладен;
 - Прочитајте ги соодветните упатства;
 - Носете соодветна облека, работни чевли и заштитни очила.
- Зачестеноста и висот на интервенција се дадени во „Табелата за одржување“ (видете поглавје 13). Табелата го прикажува опсегот што ќе ви помогне при одржување на ефикасноста и безбедноста на машината. Во неа се прикажани главните интервенции и предвидените интервали за секоја од ставките. Извршете ја соодветната постапка пред првата појава.
- Употребата на резервни делови и дополнителна опрема коишто не се оригинални, може да доведе до несакани ефекти врз работата и безбедноста на машината. Производителот ја отфрла сета одговорност во случај на штети или поврди предизвикани од такви производи.
- Оригиналните резервни делови се набавуваат во сервисните центри или кај авторизирани застapници.
- Никогаш не користете ја машината со користени или оштетени делови. Оштетените делови се заменуваат, никогаш не се поправаат.

ВАЖНО Сите работи за одржување и регулација коишто несе опишани во ова упатство треба да се извршат кај застapникот или во овластен сервис.

7.2 ПОДГОТОВКА НА МЕШАВИНАТА

Оваа машина има двотактен мотор и работи на мешавина од бензин и масло за подмачкување.

ВАЖНО Употребата на само бензин се оштетува моторот и се изнудува губење на гаранцијата.

ВАЖНО Користете само гориво и подмачкувачи со висок квалитет за одржување на машината и за да гарантирате траење на механичките делови.

7.2.1 Карактеристики на бензинот

Користете само безоловен бензин (зелен бензин) со број на октани не помал од 90 N.O.

ВАЖНО Зелениот бензин создава талог во резервоарот ако се чува повеќе од два месеци. Секогаш користете свеж бензин!

7.2.2 Карактеристики на маслото

Ставајте само синтетичко масло од врвен квалитет, наменет за двотактни мотори со специфичен минимум JASO FC. Кај застapникот може да ги најдете соодветните масла, создадени за овој вид мотор, до оној степен кој гарантира поголема заштита. Користењето на овие масла дозволува составување на една мешавина од 2,5%, што значи 1 дел масло се меша со секои 40 дела од бензин.

7.2.3 Подготовка и конзервација на мешавината

Табелата ги посочува количините бензин и масло што треба да се користат за да ја подготвите мешавината.

Бензин	Синтетичко масло за двотактни мотори
литри	литри
1	0,025
2	0,050
3	0,075
5	0,125
10	0,250

За подготовка на мешавината:

1. Ставете во еден сад приближно половина од количината бензин.
2. Додајте го целото масло.
3. Додајте го остатокот од бензинот.
4. Затворете го капакот и измешајте енергично.

ВАЖНО Мешавината подлежи на стареење. Не подготвувајте

големи количини на мешавина за да се избегне формирање талог.

ВАЖНО Чувајте ги добро обезбедени и идентификувани контејнерите со мешавината и со бензинот за да се избегне замена во моментот на користење.

ВАЖНО Од време навреме чистете ги контејнерите за бензин и за мешавина за да се отстранат евентуалните талози.

7.3 ПОЛНЕЊЕ ГОРИВО

 **Полнењето гориво се извршува кога машината не работи и со извадено капаче на свеќичката.**

Пред полнење:

1. Протресете го енергично резервоарот за мешавина.
2. Поставете ја машината на рамна површина, во стабилна позиција со капачето на резервоарот за мешавината одгоре.

ЗАБЕЛЕШКА На капачето за резервоарот за мешавината (сл. 11.А) го има следниот симбол:



Резервоар за мешавина

3. Исчистете го капачето на резервоарот во круг за да се избегне навлегување нечистотии при полнењето.
4. Отворете го внимателно капачето на резервоарот за мешавина за да се испушти притисокот постепено.
5. Наполнете со инка и не ставајте од мешавината до грлото на резервоарот.

7.4 ЧИСТЕЊЕ НА МАШИНАТА И НА МОТОРОТ

За да го намалите ризикот од запалување, одржувајте ги машината, а особено моторот без остатоци од листови и гранки.

- Секогаш чистете ја машината по употребата со чиста и мокра крпа потопена во неутрален детергент.
- Отстранете ги сите траги на влага со мека и сува крпа. Влагата остава простор за ризик од електричен удар.
- Не користете абразивни детергенти и растворувачи да ги исчистите пластичните делови или рачките.

- Не полевајте вода и избегнувајте мокрење на моторот и на електричните делови.
- Одржувајте го роторот секогаш чист од прашина и остатоци коишто се раздувале со воздухот кон решетката. Не прскајте го роторот со вода.
- За да избегнете прегревање или оштетување на моторот, секогаш проверувајте дали решетката за воздух за ладење е чиста и без остатоци.

7.5 НАВРТКИ И ШРАФОВИ ЗА ФИКСИРАЊЕ

- Сите завртки, навртки и лостови одржувајте ги соодветно зацврстени за да сте сигурни дека косачката е безбедна за работа.
- Редовно проверувајте дали рачките се цврсто фиксирани.

8. ВОНРЕДНО ОДРЖУВАЊЕ

8.1 ЧИСТЕЊЕ НА ФИЛТЕРОТ ЗА ВОЗДУХ

ВАЖНО Чистењето на филтерот за воздух е битно за добра работа и векот на самата машина. Не работете без филтер или со оштетен филтер за да не предизвикате непоправливи оштетувања на моторот.

Чистењето треба да се спроведува секои 8- 10 часови работа.

За чистење на филтерот:

1. Отшрафете ги двете копчиња (сл. 9.А) и извадете го капакот (сл. 9.В).
2. Извадете го филтерот од хартија (сл. 9.С) и филтерот од сунѓер (сл. 9.Д).
3. Издувајте го филтерот од хартија за да ги отстраните нечистотијата и остатоците (сл. 10.А).
4. Исперете го филтерот од сунѓер со вода (сл. 10.В).

ВАЖНО Не користете бензин, детергент или друго средство за чистење на филтерот.

5. Оставете го филтерот од сунѓер да се исуши на воздух.
6. Исчистете го местото за филтерот од нечистотии, остатоци и ѓубре.
7. составете го елементот со филтрите на своето место (сл. 9) (проверете дали филтерот од сунѓер е убаво исушен);
8. Ставете го капачето (сл. 9.В), фиксирајте ги копчињата (сл. 9.А).

8.2 КОНТРОЛА НА СВЕКІЧКАТА

До свеќичката (сл. 9.G) се пристапува кога ќе го извадите капачето (сл. 9.F).

Свеќичката треба да се замени со друга со аналогни карактеристики во случај кога електродите се прегорени или неправилно изолирани, или на секои 100 часа функционирање.

Работите на свеќичката ги изведува продавачот или специјализиран сервисен центар. Проверете ја табелата за одржување и таблата за идентификација за соодветните интервенции на свеќичката.

8.3 ЈАЖЕ ЗА ПАЛЕЊЕ

Застапникот треба да го смени јажето за палење при првите знаци на оштетување.

8.4 РЕГУЛАЦИЈА НА КАРБУРАТОРОТ

Карбураторот се регулира во фабрика во режим да дава максимални резултати во секоја ситуација на користење, со минимално емитување на штетни гасови и во согласност со важечките закони.

Во случај на лоша изведба, обратете се кај застапникот да ги провери карбураторот и моторот.

Регулации на карбураторот:

T = регулација на минимум

L = регулација на горивото при мала сила

H = регулација на горивото при голема сила

9. ОДЛОЖУВАЊЕ

ВАЖНО *Безбедносните мерки што треба да се следат во текот на ракување се наведени во пас. 2.4. Строго придржувајте се до тие упатства за да избегнете сериозни ризици или опасности.*

9.1 ОДЛОЖУВАЊЕ НА МАШИНАТА

Ако нема да ја користите машината повеќе од 2-3 месеци, треба да се применат неколку решенија за да се избегнат потешкотии при обновување на работата или трајни оштетувања на моторот.

Пред одлагање на машината:

1. Испразнете го резервоарот на отворено и кога моторот е студен.
2. Оставете го моторот да работи на минимум додека не согори целото гориво што останало во резервоарот и во карбураторот.
3. Оставете го моторот да се излади.
4. Исклучете ја темелно машината.
5. Проверете дали деловите се разлабавени или оштетени. Ако е потребно, заменете ги оштетените делови и затегнете ги разлабавените шrafoви и навртки или контактирајте со овластен сервисер.
6. Одложете ја машината:
 - во сува просторија,
 - засолнета од лоши временски услови
 - и на место надвор од дофатот на децата.
 - уверувајќи дека сте ги тргнале клучевите и опремата што ја користевте при одржувањето.

Кога треба да ја запалите машината:

1. Подгответе ја машината (поглавје. 6).

10. ДВИЖЕЊЕ И ТРАНСПОРТ

Секогаш кога е потребен пренос или транспорт на машината потребно е:

- Застанете ја машината (пасус 6.5).
- Почekaјте да застане роторот.
- Отстранете го капачето на свеќичката (сл. 9.G).
- да се фати машината само за рачките и да се насочат цевките за да претставуваат пречка.

Кога ја носите машината со возило:

- извадете ги цевките,
- обезбедете ја соодветно машината со помош на јажиња или синцири,
- поставете ја на начин да не претставува опасност за никого.

11. ПОМОШ И ПОПРАВКА

Ова упатство ги претставува сите неопходни индикации за управување со машината и за правилно одржување што ги извршува корисникот. Сите интервенции за регулација и одржување што не се опишани во ова упатство треба да ги спроведе застапникот или специјализиран сервисен центар бидејќи знаат како и ги имаат неопходните инструменти со коишто работата ќе се заврши правилно,

12. ОПСЕГ НА ГАРАНЦИЈАТА

земајќи го во предвид првобитниот степен на безбедност и условите на машината. Сите операции што се изведени на несоодветен начин и од неквалификувани лица придонесуваат да се изгуби секоја форма на гаранција и секој облик на обврска на производителот.

- Само овластените сервиси за помош може да ги извршуваат поправките и одржувањето што се под гаранција.
- Овластените сервисни центри користат само оригинални резервни делови. Оригиналниите резервни делови и дополнителна опрема се специјално дизајнирани за машината.
- Оригиналниите резервни делови и дополнителна опрема се специјално дизајнирани за машината.
- Резервните делови и дополнителната опрема коишто не се одобрени, употребата на резервни делови и дополнителна опрема коишто не се оригинални ја нарушуваат безбедноста на машината и го ослободува производителот од секоја обврска или одговорност.
- Препорачуваме да ја однесете машината во овластен сервисен центар секојпат кога треба да се работи на одржување, поправка или проверка на безбедносните уреди.

Гаранцијата ги покрива сите штети на материјалите и производството. Корисникот треба внимателно да ги следи сите упатства кои се дадени до приложената документација. Гаранцијата не ги покрива штетите настанати затоа што:

- Не сте се запознале со приложената документација.
 - Не сте внимателни.
 - Употребата и монтирањето не се правилни или конзистентни.
 - Се користат резервни делови коишто не се оригинални.
 - Се користи дополнителна опрема која не е одобрена ниту доставена од производителот.
- Гаранцијата не покрива и:
- Нормално абење на потрошните материјали.
 - Нормално абење.

Купувачот е заштитен со соодветните државни закони. Правата на купувачот кои се предвидени во дадените државни закони на ниеден начин не ја лимитираат оваа гаранција.

13. ТАБЕЛА ЗА ОДРЖУВАЊЕ

Интервенција	Период	Пасус
МАШИНА		
Контрола на сите спојки	Пред секоја употреба	7.5
Безбедносни контроли / проверка на командите	Пред секоја употреба	6.2
Општо чистење и контрола	На крајот на секоја употреба	7.4
МОТОР		
Контрола/дополнување гориво	Пред секоја употреба	7.3
Општо чистење и контрола	На крајот на секоја употреба	7.4
Чистење на филтерот за воздух	8-10 часа / по секоја сезона	8.1
Чистење на свеќичката	10 часа / по секоја сезона	***
Замена на свеќичката	100 часа / по секоја сезона	***

*** Работа што треба да ја изведе застапникот или специјализиран центар за сервисирање.

14. НЕСООДВЕТНА РАБОТА

НАЈДЕНА	МОЖНА ПРИЧИНА	РЕШЕНИЕ
1. Моторот не се пали или пак не може да се стави во движење	Процедурата на палење не е правилна	Следете ги упатствата (пасус 6.3).
	Свеќичката е нечиста или оддалеченоста меѓу електродите не е точна	Проверете ја свеќичката (пасус 8.2).
	Филтерот за воздух е затнат	Исчистете го и / или заменете го филтерот (пасус 8.1).
	Проблеми со согорување	Контактирајте со овластен сервисен центар
2. Моторот се пали, но со мала моќност	Филтерот за воздух е затнат	Исчистете го и / или заменете го филтерот (пасус 8.1).
	Проблеми со согорување	Контактирајте со овластен сервисен центар
3. Моторот работи неправилно или нема моќ врз оптоварувањето	Свеќичката е нечиста или оддалеченоста меѓу електродите не е точна	Проверете ја свеќичката (пасус 8.2).
	Проблеми со согорување	Контактирајте со овластен сервисен центар
4. Моторот испушта повеќе чад	Имало талози од мешавината	Подгответе ја мешавината според упатството (пасус 7.2).
	Проблеми со согорување	Контактирајте со овластен сервисен центар
5. Задушување на моторот	Рачката за палење се активира неколку пати со вклучен придушувач,	Извадете ја свеќичката (пасус 8.2) и повлечете ја внимателно рачката на јажего за палење (сл. 6.A) за да го елиминирате прекумерното гориво. Потоа, исушете ги електродите на свеќичката и поставете ја на моторот.
6. Роторот врти, но воздухот не излегува од цевката на раздувачот	Цевката на раздувачот е блокирана или затната	Застанете ја машината и тргнете ја пречката.
7. Има бучава и/или прекумерни вибрации во текот на работата	Разлабавени или оштетени делови	Запрете ја машината и извадете го кабелот од свеќичката (сл. 9.F). Проверете дали има оштетувања Проверете дали деловите се разлабавени и затегнете ги Извршете ги проверките, замените или поправките во авторизиран центар.
8. Машината удрила во страни предмети.	Оштетување или разлабавени делови	Запрете ја машината и извадете го кабелот од свеќичката (сл. 9.F). Проверете дали има оштетувања Проверете дали деловите се разлабавени и затегнете ги Извршете ги проверките, замените или поправките во авторизиран центар.
9. Машината испушта чад во текот на работата	Раздувачот е оштетен.	Не користете ја машината. Веднаш застанете ја машината, извадете го кабелот од свеќичката и обратете се во сервисен центар.

Контактирајте со застапникот за помош ако проблемите опстојуваат откако сте ги направиле горепосочените операции.



INHOUDSOPGAVE

1. ALGEMEEN.....	1
2. VEILIGHEIDSVORSCHRIFTEN	2
3. LEER DE MACHINE KENNEN	5
3.1 Beschrijving machine en beoogd gebruik	5
3.2 Veiligheidssignalen	5
3.3 Identificatielabel product	6
3.4 Belangrijkste onderdelen	6
4. MONTAGE.....	6
4.1 Onderdelen voor de montage	6
5. BEDIENINGSELEMENTEN	7
5.1 Hendel versnelling	7
5.2 Versnellingshendel en stop motor	7
5.3 Choke	7
5.4 Toets voorinspuiting (Primer)	8
5.5 Handvat voor handmatige start.....	8
6. GEBRUIK VAN DE MACHINE	8
6.1 Voorafgaande werkzaamheden.....	8
6.2 Veiligheidscontroles.....	8
6.3 Starten	9
6.4 Het werken	9
6.5 Stoppen	10
6.6 Na het gebruik.....	10
7. GEWOON ONDERHOUD	10
7.1 Algemeen.....	10
7.2 Bereiding van het mengsel	11
7.3 Bijvullen van brandstof	11
7.4 Reiniging van de machine en van de motor..	12
7.5 Moeren en schroeven voor bevestiging	12
8. BUITENGEWOON ONDERHOUD	12
8.1 Reiniging van de luchtfilter	12
8.2 Controle van de bougie	12
8.3 Startkabel.....	12
8.4 Regeling van de carburator.....	12
9. STALLING	12
9.1 Stalling van de machine.....	13
10. HANTERING EN TRANSPORT	13
11. ASSISTENTIE EN HERSTELLINGEN	13
12. GARANTIEDEKking	13
13. TABEL ONDERHOUD	14
14. IDENTIFICATIE PROBLEMEN	14

1. ALGEMEEN

1.1 HOE DE HANDLEIDING LEZEN

In de tekst van de handleiding worden enkele paragrafen, die gegevens van bijzonder belang bevatten met betrekking tot de veiligheid of de werking, gekenmerkt door diverse symbolen die de volgende betekenis hebben:

OPMERKING of **BELANGRIJK** *verstrek* nadere gegevens of andere elementen ter aanvulling op hetgeen daarvoor vermeld is, om te voorkomen dat de machine beschadigd wordt of dat er schade veroorzaakt wordt.

Het symbool  wijst op een gevaar. Veronachtzaming van de waarschuwing leidt tot mogelijke persoonlijke letsels of letsels aan anderen en/of schade.

- De paragrafen die aangegeven zijn met een grijze stippen-boord wijzen op optionele kenmerken die niet aanwezig zijn op alle modellen die in deze handleiding beschreven zijn. Controleer of het kenmerk aanwezig is op het model in kwestie.

De aanwijzingen “voor”, “achter”, “rechts” en “links” hebben betrekking op de werkpositie van de bediener.

1.2 REFERENTIES

1.2.1 Afbeeldingen

De afbeeldingen in deze gebruiksaanwijzingen zijn genummerd 1, 2, 3 enz.

De onderdelen die op de afbeeldingen zijn aangegeven, zijn gekentekend met de letters A, B, C enz.

Een verwijzing naar het onderdeel C in afbeelding 2 wordt aangegeven met de tekst: “Zie afbeelding 2.C” of eenvoudigweg “(Afb. 2.C)”.

De afbeeldingen zijn indicatief. De effectieve delen kunnen wijzigen ten opzichte van wat aangegeven is.

1.2.2 Titels

De handleiding is onderverdeeld in hoofdstukken en paragrafen. De titel van de paragraaf "2.1 Training" is een ondertitel van "2. Veiligheidsvoorschriften". De verwijzingen naar titels of paragrafen zijn aangegeven met de afkorting hfdst. of par. en het desbetreffend nummer. Voorbeeld: "hfdst. 2" of "par. 2.1".

2. VEILIGHEIDSVOORSCHRIFTEN

2.1 TRAINING

 **Zorg dat u vertrouwd raakt met de bedieningsknoppen en in staat bent de machine op de juiste wijze te gebruiken. Leer de machine snel af te zetten. Het niet in acht nemen van de voorschriften en instructies kan brand en/of ernstige letsels veroorzaken.**

- Laat nooit toe dat de machine gebruikt wordt door kinderen of door personen die niet vertrouwd zijn met deze aanwijzingen. De minimale leeftijd van de gebruiker kan landelijk gereguleerd zijn.
- Gebruik de machine nooit indien de gebruiker vermoeid of onwel is, of indien hij geneesmiddelen, drugs, alcohol of andere stoffen ingenomen heeft die een negatieve invloed kunnen hebben op zijn reactievermogen en aandacht.
- Denk eraan dat de persoon die de machine bedient of de gebruiker aansprakelijk is voor ongevallen en onvoorziene gebeurtenissen die personen of hun eigendommen kunnen overkomen. Het valt onder de verantwoordelijkheid van de gebruiker om de risico's, die het terrein waarop hij moet werken met zich mee kan brengen, te beoordelen en om alle nodige voorzorgsmaatregelen te treffen met het oog op zijn eigen veiligheid en die van anderen, met name op hellingen, hobbelige, gladde of instabiele terreinen.
- Indien men de machine aan derden wil geven of lenen, moet men zich ervan verzekeren dat de gebruiker de gebruiksaanwijzingen in dit handboek doorneemt.

2.2 VOORAFGAANDE WERKZAAMHEDEN

Persoonlijke beschermingsmiddelen (PBM)

- Draag geschikte kledij, stevige werkschoenen met antislipzolen en een lange broek. Schakel de machine niet wanneer u geen schoenen draagt of met open sandalen. Gebruik

- gehoorbescherming, antitrilhandschoenen, een beschermende bril en een antistofmasker.
- Deze machine is zeer luidruchtig en vereist het gebruik van gehoorbeschermers.
- Het gebruik van gehoorbeschermers kan het vermogen eventuele waarschuwingen (roepen of alarmen) te horen, verminderen. Verleen de maximale aandacht aan wat rond de werkzone gebeurt.
- Draag geen sjaal, hemd, halsketting, armbanden, kledij met losse delen, of met bandjes of dassen of andere hangende of wijde accessoires die vastgegrepen kunnen worden door de machine of voorwerpen en materiaal aanwezig op de werkplaats.
- Lang haar wordt zorgvuldig bijeengebonden.

Werkzone / Machine

- Controleer grondig heel de werkzone en gebruik een hark of een borstel om de afval handmatig uiteen te halen en al wat door de machine weggeschoten zou kunnen worden, te verwijderen (bij gebruik als blazer) of wat de zuigbuis zou kunnen verklemmen (bij gebruik als zuiger) of wat oorzaak van gevaar zou kunnen zijn (stenen, takken, ijzerdraden, beenderen, enz.).
- Bij stoffig terrein, raadt men aan de oppervlakte lichtjes te bevochtigen.

Benzinemotoren: brandstof

-  **GEVAAR!** De benzine en het mengsel zijn uiterst ontvlambaar!
-  **GEVAAR!** De brandstof is zeer ontvlambaar.
 - Bewaar de benzine en het mengsel in speciale houders die daarvoor gehomologeerd zijn, op een veilige plaats, uit de buurt van warmtebronnen of naakte vlammen.
- Laat de houders en de opslagzone van de brandstof vrij van resten van gras, bladeren of te grote hoeveelheden vet.
- De recipiënten moeten buiten het bereik van kinderen bewaard worden.
- Rook niet tijdens de voorbereiding van het mengsel, tijdens het tanken of het bijvullen van brandstof of elke keer wanneer men met de brandstof werkt.
- Gebruik een trechter om brandstof bij te vullen, en doe dit enkel in de open lucht.
- Vermijd inademing van de dampen van de brandstof.
- Als de motor aanstaat of warm is mag u geen brandstof toevoegen of de dop van de benzinetank afdraaien.
- Open de dop van het reservoir langzaam om de interne druk geleidelijk aan af te laten.
- Breng geen vlammen nabij de opening van het reservoir om de inhoud ervan te controleren.

- Als u brandstof gemorst hebt, mag u de motor niet starten maar dient u de machine uit de buurt van de plek waar u de brandstof gemorst hebt te brengen en voorkomen dat er brand ontstaat. U dient te wachten totdat de brandstof verdampst is en de dampen opgelost zijn.
- Reinig onmiddellijk elk spoor van brandstof dat op de machine of op de grond gelekt is.
- Draai de dop altijd weer goed op het brandstofreservoir en op de houder van de brandstof.
- Start de machine nooit op de plaats waar de brandstof bijgevoeld werd; de motor moet steeds gestart worden op een afstand van minstens 3 meter van de plaats waar de brandstof bijgevoeld werd.
- Zorg ervoor dat de brandstof niet in aanraking komt met de kledij en trek in ieder geval steeds nieuwe kleren aan vooraleer de motor op te starten.

2.3 TIJDENS HET GEBRUIK

Werkzone

- Schakel de motor niet aan in gesloten ruimtes, waar er zich gevaarlijke koolstofmonoxidedampen kunnen vormen. De machine dient altijd in de open lucht of in een goed geventileerde ruimte gestart te worden! Denk er altijd aan dat de uitlaatgassen giftig zijn!
- Richt, tijdens het opstarten van de machine, de geluiddemper en dus de uitlaatgassen nooit naar ontvlambare materialen.
- Gebruik de machine niet in omgevingen met gevaar op ontploffing, in aanwezigheid van ontvlambare vloeistoffen, gas of stof. Elektrische contacten of mechanische wrijvingen kunnen vonken veroorzaken die het stof of de dampen kunnen doen ontbranden.
- Gebruik de machine nooit in gesloten omgevingen, bij aanwezigheid van uitwasemingen, in ontplofbare omgevingen of nabij ontvlambare materialen of elektrische apparaten.
- Enkel bij daglicht of met goedkunstmatig licht en bij goede zichtbaarheid reinigen.
- Verwijder personen, kinderen en dieren uit de werkzone. De kinderen moeten onder toezicht van een andere volwassene staan.
- Zorg ervoor dan de andere personen zich op een afstand van minstens 15 meter uit de draagwijdte van de machine bevinden.
- Vermijd zoveel mogelijk te werken op een natte of glibberige grond, of in ieder geval op te oneffen of steile terreinen die de stabiliteit van de bediener tijdens het werken niet kunnen garanderen;

- Werk niet op nat gras, bij regen of bij risico op onweer, in het bijzonder wanneer er kans op bliksem bestaat.
- Let bijzonder goed op de onregelmatigheden van het terrein (drempels, geulen), op de hellingen, op verborgen gevaren en op de aanwezigheid van eventuele hindernissen die de zichtbaarheid zouden kunnen beperken.
- Wees zeer voorzichtig nabij ravijnen, grachten of dijken.
- Let steeds op de richting van de wind en werk nooit tegen de wind in.
- De machine niet gebruiken nabij openstaande vensters.
- Vermijd, tijdens het gebruik, dat het verwijderde materiaal zich ophoopt in de aflatzone aangezien ze in de zuigopeningen zouden kunnen uitgestoten worden.
- Let goed op het verkeer, wanneer de machine dicht bij de straat gebruikt wordt.
- Om brandgevaar te voorkomen, de machine niet met warme motor achterlaten op bladeren, droog gras, of ander ontvlambaar materiaal.

Gedrag

- Tijdens het werken, wanneer de machine als blazer gebruikt wordt, moet ze stevig vastgehouden worden met de rechterhand op het bovenste handvat.
- Tijdens het werken, wanneer de machine als zuiger gebruikt wordt (indien voorzien), moet ze steeds stevig vastgehouden worden met twee handen, met het rechterhand op het bovenste handvat en het linkerhand op het onderste handvat, zodat de opvangzak zich aan de linkerkant van de bediener bevindt.
- Neem tijdens het gebruik een vaste en stabiele positie aan en wees altijd voorzichtig.
- Ga niet overhellen.
- Let erop niet hevig te botsen met vreemde lichamen en let op eventueel wegspringend materiaal en stof veroorzaakt door de lucht.
- Richt de luchtstroom niet naar personen of dieren.
- Bij gebruik als blazer, dient men aandachtig te vermijden dat het weggeblazen materiaal of het opgetilde stof personen of dieren kan verwonden of hun eigendommen kunnen beschadigen.
- Bij gebruik als zuiger (indien voorzien), steek geen voorwerpen met de hand in de zuigopening en vermijd omvangrijke voorwerpen op te zuigen die de rotor kunnen beschadigen.
- Loop nooit, maar stap.
- Houd het gezicht, de handen en het lichaam op afstand van het zuigrooster (bij gebruik als zuiger, indien voorzien), en van de uitstootopening (bij gebruik als blazer).

- Verkleem de doorgangen van de lucht noch tijdens het opstarten noch tijdens het gebruik van de machine.
- De draaiende delen kunnen ernstige letsels veroorzaken, vermijd aanraking met deze delen wanneer deze nog draaien.
- Raak de delen van de motor die zich tijdens het gebruik opwarmen, nooit aan. Risico op brandwonden.
-  In geval van breuken of ongevallen tijdens het werk, dient men de motor onmiddellijk stil te zetten en de machine te verwijderen om geen verdere schade te berokkenen; in geval van ongevallen met persoonlijke letsels of letsels aan derden, dient men onmiddellijk de meest geschikte eerste-hulp-procedures te volgen voor de situatie en zich tot een gezondheidsstructuur te richten voor de nodige zorgen. Verwijder zorgvuldig eventuele resten die schade of letsels aan personen of dieren kunnen veroorzaken indien ze onopgemerkt blijven.
-  De langdurige blootstelling aan trillingen kan neuro-vasculaire letsels en problemen veroorzaken (ook gekend onder de naam "fenomeen van Raynaud" of "witte hand"), vooral bij personen die circulatiestoornissen hebben. De symptomen kunnen betrekking hebben op de handen, de polsen en de vingers, met verlies van gevoeligheid, loomheid, jeuk, pijn, verkleuring of structurele wijzigingen van de huid. Deze effecten kunnen versterkt worden door een lage omgevingstemperatuur en/of een overdreven druk op de handgreep. Wanneer deze symptomen optreden, moet de machine minder lang gebruikt worden en is het noodzakelijk een arts te raadplegen.

Beperkingen voor het gebruik

- Tijdens het werken, wanneer de machine als blazer gebruikt wordt, moetez stevig vastgehouden worden met de rechterhand op het bovenste handvat.
- De machine mag niet gebruikt worden door personen die niet in staat zijn om het gereedschap stevig met beide handen vast het houden en/of om stevig in evenwicht te blijven staan op beide benen.
- Gebruik de machine nooit indien de beschermingen beschadigd zijn, ontbreken of niet correct geplaatst zijn.
- Gebruik de machine niet zonder alle toebehoren gemonteerd te hebben die voor ieder gebruik voorzien zijn (blazen of zuigen);
- De aanwezige veiligheidsinrichtingen/ microschakelaars niet uitschakelen, afschakelen, verwijderen of schenden.

- Wijzig de afstellingen van de motor niet, en overbelast hem niet. Indien de motor aan een te hoog toerental werkt, verhoogt het risico op persoonlijke letsels.
- Overbelast de machine niet en gebruik geen kleine machine om zware werken te verrichten; het gebruik van een machine met aangepaste afmetingen zal de risico's beperken en de kwaliteit van het werk verbeteren.

2.4 ONDERHOUD, STALLING

Regelmatig onderhoud en een correcte stalling garanderen de veiligheid van de machine en het niveau van de performance.

Onderhoud

- Gebruik de machine nooit als er onderdelen versleten of beschadigd zijn. De defecte of beschadigde onderdelen moeten vervangen en niet gerepareerd worden.
- Om het risico op brand te verminderen, moet men regelmatig controleren of er geen lekken van olie en/of brandstof zijn.
-  Het niveau van het geluid en van de trillingen dat aangegeven is in deze handleiding, zijn de maximale waarden voor het gebruik van de machine. Alle geschikte voorzorgsmaatregelen moeten getroffen worden om mogelijke schade te voorkomen te wijten aan overdreven lawaai en aan de trillingen; gebruik de machine aan een constante snelheid, houd de handgreep stevig vast met geschikte kracht, gebruik de machine aan het laagst mogelijk toerental voor het werk dat moet uitgevoerd worden, draag gehoorbescherming, neem frequente en geschikte pauzes tijdens het werk.

Stalling

- Zet de machine niet met brandstof in de tank in een ruimte waar debrandstofdampen met vlammen, vonken of een warmtebron in aanraking zouden kunnen komen.
- Laat geen houders met restmateriaal in een gesloten ruimte, om het risico op brand te voorkomen.

2.5 BESCHERMING VAN DE OMGEVING

De milieubescherming moet een belangrijk en prioritair aspect vormen voor het gebruik van de machine, ten gunste van de civiele samenleving en de omgeving waarin we leven.

- Wees geen storend element voor uw burens. Gebruik de machine enkel op redelijke uren (niet 's ochtends vroeg of 's avonds laat wanneer dit andere personen zou kunnen storen).

- Volg nauwgezet de plaatselijke normen voor het verwerken van de verpakking, olie, brandstof, filters, versleten delen of eender welk element met een sterke invloed op de omgeving; dit afval mag niet met de huisafval weggevoerd worden, maar moet gescheiden worden en aan speciale verzamelcentra toevertrouwd worden, die de recyclage van de materialen zullen verzorgen.
- Volg nauwkeurig de lokale normen op voor de afdanking van het afval.
- Bij het buiten bedrijf stellen van de machine, mag deze nooit in het milieu achtergelaten worden maar moet ze naar een opvangcentrum gebracht worden, volgens de geldende plaatselijke normen.

3. LEER DE MACHINE KENNEN

3.1 BESCHRIJVING MACHINE EN BEOOGD GEBRUIK

Deze machine is een tuingereedschap en met name een op de schouder gedragen tuinblazer met een motor met interne verbranding.

De machine bestaat hoofdzakelijk uit een tweetaktmotor met interne verbranding die een rotor in gang zet, die een luchtstroom met hoge snelheid kan genereren.

3.1.1 Voorzien gebruik

Deze machine is ontworpen en gebouwd voor:

- de verplaatsing en het opstapelen middels blazen, van bladeren, gras, allerlei afval met gering gewicht en beperkte afmetingen;

3.1.2 Onjuist gebruik

Eender welk ander gebruik, dat afwijkt van wat hierboven beschreven is, kan gevaarlijk zijn en schade berokkenen aan personen en/of zaken. De volgende situaties behoren tot het onjuist gebruik (bijvoorbeeld, maar niet uitsluitend):

- het opstapelen of verzamelen van ontvlambare of ontplofbare producten, warme kolen of brandend materiaal zonder vlam, brandende sigaretten, stukken glas, snijdende fragmenten, metalen voorwerpen, stenen en alle andere zaken die gevaarlijk kunnen zijn voor de veiligheid van de bediener en derden;
- de luchtstroom naar personen en/of dieren richten;
- voorwerpen door het zuigrooster steken;

- de machine gebruiken zonder de specifiek door de fabrikant geleverde accessoires of met andere dan de voorziene accessoires.
- gebruik van de machine door meer dan één persoon tegelijk.

BELANGRIJK *Het onjuist gebruik brengt verval van zowel de garantie als de aansprakelijkheid van de fabrikant teweeg waardoor de gebruiker zelf verantwoordelijk is voor schade of letsel die hijzelf of anderen oplopen.*

3.1.3 Type gebruiker

Deze machine is bestemd voor gebruik door consumenten, d.w.z. door niet professionele bedieners. Ze is bestemd voor een "amateurieel gebruik".

3.2 VEILIGHEIDSSIGNALLEN

Er zijn verschillende symbolen op de machine aanwezig (Afb. 2). Hun taak is de bediener te herinneren aan het gedrag dat hij moet aanhouden om de machine met de nodige aandacht en voorzichtigheid te gebruiken.

Betekenis van de symbolen:



LET OP! GEVAAR! Indien deze machine niet correct gebruikt wordt, kan ze gevaarlijk zijn voor de bediener en voor anderen.



LET OP! Lees de gebruiksaanwijzingen voordat u deze machine in gebruik neemt.



Gehoorgeschermd
en brillen dragen.



Niet blootstellen aan de regen (of vocht)



GEVAAR VOOR WEGSPRINGENDE DELEN!

Let op mogelijk wegschieten van materiaal, veroorzaakt door de luchstroom, die ernstige schade kan berokkenen aan personen of zaken.



GEVAAR VOOR WEGSPRINGENDE DELEN! Houd personen of huisdieren minstens 15 meter uit de buurt tijdens het gebruik van de machine!



Gevaar voor wegspringende delen! Houd de handen ver weg van de roosters voor invoer van de lucht. De draaiende rotor kan ernstige letsels veroorzaken.



Gevaar voor ernstige letsels! Houd kledij met losse stukken ver weg van het invoerrooster van de lucht omdat deze verklemd zouden kunnen geraken in de rotor en ernstige ongevallen zouden kunnen veroorzaken.



Gevaar voor ernstige letsels! Houd de haren ver weg van het invoerrooster van de lucht omdat deze verklemd zouden kunnen geraken in de rotor en ernstige ongevallen zouden kunnen veroorzaken. Lang haar wordt zorgvuldig bijeengebonden.

BELANGRIJK *De beschadigde of onleesbaar geworden labels moeten vervangen worden. Vraag nieuwe labels aan uw eigen geautoriseerd Dienstcentrum.*

3.3 IDENTIFICATIELABEL PRODUCT

Het identificatielabel van het product geeft de volgende gegevens aan (Afb. 1):

1. Geluidsniveau
2. CE-overeenstemmingskenteken
3. Bouwjaar
4. Machinetype
5. Serienummer
6. Naam en adres van de fabrikant
7. Artikelcode

Schrijf de identificatiegegevens van de machine in de vakjes op het label aan de achterkant van de omslag.

BELANGRIJK *Gebruik de identificatiegegevens die aangegeven zijn op het identificatielabel van het product bij ieder contact met de geautoriseerde werkplaats.*

BELANGRIJK *Het voorbeeld van de verklaring van overeenstemming bevindt zich op de laatste pagina's van de handleiding.*

3.4 BELANGRIJKSTE ONDERDELEN

De machine bestaat uit de volgende hoofdonderdelen, met de volgende functies (Afb. 1):

- A. Motor:** geeft de beweging aan de rotor.
- B. Blaasbuis:** dit is het element dat de luchtstroom uitstoot.
- C. Controlehandvat:** dit staat toe de commando's van de machine in te schakelen en de blaasbuis te richten.
- D. Brandstofreservoir:** dit is de houder van de brandstof die de motor voedt.
- E. Steunplaat:** dit is de plaat waarop de machine geplaatst is. Deze plaat heeft een handvat om het vervoer te vereenvoudigen, de schouderbanden voor het gebruik op de schouders zijn aan dit handvat verbonden. Het is voorzien van een systeem om de trillingen te dempen, waardoor het grootste deel ervan tijdens de werking verwijderd wordt.
- F. Schouderbanden:** kledij bestaande uit stoffen gordels die over de schouders lopen en helpen het gewicht van de machine te dragen tijdens het werk.
- G. Klemsleutel:** werktuig dat gebruikt wordt om schroeven, moeren en bouten te verdraaien, om deze vast of los te zetten.

4. MONTAGE

BELANGRIJK *De in acht te nemen veiligheidsnormen zijn beschreven in hfdst. 2. Neem deze aanwijzingen strikt in acht om geen ernstige risico's of gevaren te lopen.*

Om vervoers- en opslagredenen worden sommige onderdelen van machine niet direct in de fabriek gemonteerd. Zij dienen na het uitpakken gemonteerd te worden aan de hand van de volgende instructies.

⚠ *Het uitpakken en de vervollediging van de montage moeten uitgevoerd worden op een vlakke en stevige ondergrond, met voldoende ruimte voor de verplaatsing van de machine en de verpakkingen, en steeds met behulp van de geschikte instrumenten. Gebruik de machine niet vooraleer de aanwijzingen van de sectie "MONTAGE" teneinde gebracht te hebben.*

4.1 ONDERDELEN VOOR DE MONTAGE

De verpakking bevat de onderdelen voor de montage.

4.1.1 Uitpakken

1. Open de verpakking voorzichtig, let erop geen onderdelen te verliezen.
2. Raadpleeg de documentatie in de doos, inclusief deze gebruiksaanwijzingen.
3. Haal alle onderdelen die niet gemonteerd zijn uit de doos.
4. Haal de machine uit de doos.
5. Voer de doos en de verpakkingen af volgens de plaatselijke normen.

4.1.2 Montage van de blaasbuis en van het controlehandvat

1. Plaats de slang (Afb. 3.B) in de uitlaatbuis van de lucht (Afb. 3.A) en bevestig de kabelklem met een schroevendraaier, zodat deze stevig vastzit.
2. Steek de buis (Afb. 3.C) in de slang (Afb. 3.B) en let erop dat het uitstekende deel (Afb. 3.G) naar beneden gericht is. Bevestig de kabelklem met een schroevendraaier, om de buizen stevig te bevestigen.
3. Steek de steun van het controlehandvat (Afb. 3.H) in de buis (Afb. 3.C), en lijn deze uit met het uitstekende deel (Afb. 3.G). Plaats het oogje (Afb. 3.I) in het uitstekende deel (Afb. 3.J).
4. Bevestig het controlehandvat (Afb. 3.K) en draai de schroef vast (Afb. 3.L).
5. Laat de draad door de twee kabeldragers aan (Afb. 3.M).
6. Lijn de holte van de buis uit (Afb. 3.D) met het uitstekende deel (Afb. 3.N) van de buis (Afb. 3.C). Duw de buis (Afb. 3.C) en verdraai ze 90° met de klok mee, om ze stevig vast te haken.
7. Volg de procedure beschreven in de twee vorige punten, voor de montage van de buis (Afb. 3.E), en van het laatste deel van de blaasbuis (Afb. 3.F).

4.1.3 Demontage blaasbuizen

BELANGRIJK *Stop de machine (par. 6.5) wanneer de blaasbuis verwijderd wordt.*

- Al naargelang het type van de buis:
- Als de buis met een inklempijpje bevestigd is, zal men dit tegen de klok indraaien.
 - Als de buis met de kabelklemmen bevestigd is, moet men de kabelklemmen met een schroevendraaier losschroeven en de buizen demonteren.

5. BEDIENINGSELEMENTEN

5.1 HENDEL VERSNELLING

De versnellingshendel (Afb. 4.A) staat toe de rotatiesnelheid van de rotor te regelen.

De rotatiesnelheid van de rotor moet afgesteld zijn op het type werk (hfdstk. 6.4.1) en kan afgesteld worden door meer of minder druk uit te oefenen op de versnellingsknop. De maximale snelheid wordt bekomen door de versnellingsknop volledig in te duwen.

5.2 VERSNELLINGSHENDEL EN STOP MOTOR

De hendel (Afb. 4.B) heeft een dubbele functie:

1. Hij staat toe de motor te starten en te stoppen.



De motor stopt (Afb. 4.C).

Als de hendel in andere richtingen geplaatst is, kan de motor opgestart en in werking gezet worden.

2. Hij staat toe de rotatiesnelheid van de rotor te regelen, terwijl de versneller geblokkeerd blijft in de gewenste stand. De rotatiesnelheid van de rotor kan geregeld worden door de hendel naar beneden of naar boven te draaien. De maximale snelheid verkrijgt men wanneer de hendel volledig omlaag gedraaid is.

OPMERKING *Men raadt aan de functie van de versnellingsregelaar te gebruiken tijdens lange werkbeurten, om te vermijden de versnellingshendel heel de tijd ingedrukt te moeten houden.*

5.3 CHOKE

Dit wordt gebruikt om de motor koud op te starten. De choke heeft drie posities:



Positie A (Afb. 5.A) - De choke is uitgeschakeld (normale werking en warm starten).



Positie B (Afb. 5.B) - De choke staat op een tussenstand (om het inschakelen van de motor te vergemakkelijken).



Positie C (Afb. 5.C - De choke is ingeschakeld (voor koud starten).

5.4 TOETS VOORINSPUITING (PRIMER)



Druk op de rubberen toets van de voorinspuiting om brandstof in de carburator te spuiten, en zo het opstarten van de motor te vereenvoudigen

5.5 HANDVAT VOOR HANDMATIGE START

Dit staat de handmatige start van de motor toe (Afb. 6.A).

6. GEBRUIK VAN DE MACHINE

BELANGRIJK *De in acht te nemen veiligheidsnormen zijn beschreven in hfdst. 2. Neem deze aanwijzingen strikt in acht om geen ernstige risico's of gevaren te lopen.*

6.1 VOORAFGAANDE WERKZAAMHEDEN

Alvorens te beginnen met werken dienen er enkele controles en handelingen uitgevoerd te worden om er zeker van te zijn dat het werk op de meest nuttige en veilige manier zal verlopen.

Plaats de machine horizontaal en stevig op het terrein.

BELANGRIJK *De machine wordt zonder benzine geleverd.*

6.1.1 Brandstof bijvullen

Vul brandstof bij vooraleer de machine te gebruiken. Voor de werkwijzen voor voorbereiding van het mengsel, voor de werkwijzen en voorzorgsmaatregelen voor het bijvullen van brandstof, zie par. 7.2, 7.3.

6.2 VEILIGHEIDSCONTROLES

Voer de volgende veiligheidscontroles uit en controleer of de resultaten overeenstemmen met wat aangegeven is in de tabellen.

 **Voer steeds de veiligheidscontroles uit vooraleer de machine te gebruiken.**

6.2.1 Algemene controle

Object	Resultaat
Handgrepen en schouderbanden (Afb. 1.E, 1.F)	Gereinigd, afgedroogd, correct en stevig aan de machine bevestigd
Schroeven van de machine	Goed vastgedraaid (niet los)
Doorgangen van de koellucht	Niet verstopt
Blaasbuis (Afb. 1.B)	Correct geplaatst.
De versnellingsknop (Afb. 4.A)	De beweging moet vrij zijn, zonder verklemmingen.
De versnellingsregelaar (Afb. 4.B)	De beweging moet vrij zijn, zonder verklemmingen.
Rotor	Geen tekens van beschadiging
Beschermingen	Geen tekens van beschadiging
Machine	Geen tekens van beschadiging of slijtage
Luchtfilter (Afb. 9.C, 9.D)	Schoon
Elektrische kabels en kabel bougie	Integer om het ontstaan van vonken te vermijden.
Dop bougie (Afb. 9.F)	Integer en correct op de bougie gemonteerd

6.2.2 Test werking van de machine

Actie	Resultaat
De machine opstarten (par. 6.3)	De machine start. De rotor draait aan het minimumregime en de blaasbuis stoot weinig lucht uit
De versnellingshendel (Afb. 4.A) / versnellingsregelaar (Afb. 4.B) inschakelen.	De rotor draait en de blaasbuis stoot lucht uit
De versnellingshendel (Afb. 4.A) / versnellingsregelaar (Afb. 4.B) loslaten.	Het commando moet automatisch en snel terug naar de neutrale stand terugkeren. De rotor draait aan het minimumregime en de blaasbuis stoot weinig lucht uit
Zet de hendel voor het regelen van de versnelling en het stopzetten van de motor op stand "STOP" (Afb. 4.C)	De motor stopt. De rotor stopt en de blaasbuis stoot geen lucht uit

⚠ *Indien eender welke van deze resultaten verschilt van wat aangegeven is in de volgende tabellen, mag de machine niet gebruikt worden! Breng de machine naar een dienstcentrum voor de nodige controles en herstelling.*

6.3 STARTEN

BELANGRIJK *Er is een label op de machine aangebracht (afb 2) dat de belangrijkste fasen van het opstarten samenvat. Dit label dient als snelle gids, en vervangt de hierna beschreven procedures niet.*

1. Blijf stil en stabiel staan:
2. Verzeker u ervan dat de blaasbuis niet naar eventuele waarnemers of afval gericht is;

BELANGRIJK *Om te voorkomen dat de startkabel breekt, wordt er niet over de gehele lengte aan getrokken. Laat het touw niet langs de rand van de opening van de kabelgeleider schuren en laat de handgreep geleidelijk aan los, om te voorkomen dat de kabel op ongecontroleerde wijze naar binnen schiet.*

BELANGRIJK *Wikkel de startkabel nooit rond uw hand.*

6.3.1 Start met koude motor

⚠ *Met start bij koude motor wordt bedoeld een start na minstens 5 minuten dat de motor uitgeschakeld is of na het bijvullen van brandstof.*

1. Voor-verwarm de motor door de versnellingshendel (Afb. 4.B) net voorbij de helft van de loop.
2. Schakel de choke in, door de hendel naar stand «C» te brengen (Afb. 5.C).
3. Druk 10 maal op de toets voor de voorinspuiting (Afb. 5.D) om de carburator gemakkelijker in te schakelen.
4. Houd de machine stevig met een hand tegen de grond gedrukt, om de controle ervan niet te verliezen tijdens het starten (Afb. 6.B).
5. Deze machine is voorzien van een EASY-START. Trek op gelijkmatige wijze aan de startknop, zonder hevige trekken (het opstarten vindt plaats in het laatste deel van de loop). Trek enkele keren tot u de eerste ontploffingen hoort.
6. Plaats de choke in stand «B» (Afb. 5.B).
7. Trek aan de handgreep voor het opstarten tot de motor normaal in gangkomt.
8. Laat de motor gedurende minstens 1 minuut draaien om hem op te warmen.

9. Schakel de versnellingsknop uit (Afb. 5.A), door de hendel naar stand «A» te brengen.
10. Breng de versnellingshendel (Afb. 4.B) naar de minimumstand om de inrichting van de voor-versnelling uit te schakelen en de motor naar het minimumtoerental te brengen.

BELANGRIJK *Indien de handgreep van de startkabel herhaaldelijk bediend wordt met de choke ingeschakeld, kan de motor vastlopen en de start bemoeilijkt worden. In geval van flooding van de motor (zie par. 14.5).*

6.3.2 Start bij warme motor

Voor de start bij warme motor (onmiddellijk na het stoppen van de motor):

1. Volg de punten 1 - 3 - 4 - 6 - 7 - 9 - 10 van de vorige werkwijze (par. 6.3.1).

6.3.3 Gebruik van de schouderbanden

De schouderbanden moeten na de inschakeling van de machine aangedaan worden. De schouderbanden en de riemen moeten in functie van de hoogte en gestalte van de bediener afgesteld worden.

1. Draag de schouderbanden als een gewone rugzak (Afb. 7.A).
2. Sluit de rode clipsgespen aan de linkerkant en rond de middel.
3. Span de riemen om de last gelijk te spreiden over beide schouders.
4. Om het gewicht van de blaasbuis te ondersteunen, verbindt men de connector (Afb. 7.B) aan de steun van het controlehandvat (Afb. 7.C), en sluit men de zwarte clipsgesp op de rechterschouder (Afb. 7.D).

6.4 HET WERKEN

⚠ *Tijdens het werken, moet de machine stevig vastgehouden worden met de rechterhand op het controlehandvat (Afb. 15).*

6.4.1 Afstelling van de snelheid

Het is steeds raadzaam de rotatiesnelheid van de rotor te regelen in verhouding met het type materiaal dat verwijderd moet worden:

- lage blaassnelheid voor lichte materialen en kleine struiken op het gazon;
- gemiddelde blaassnelheid om gras en lichte bladeren te verwijderen op asfalt of een stevigterrein;
- hoge blaassnelheid (versnellingsknop helemaal ingedruwd) voor

zwaardere materialen, zoals verse sneeuw of omvangrijk vuil.

6.4.2 Suggesties voor het gebruik

Men kan de positie en de inclinatie van het controlehandvat regelen (Afb. 3.K) voor een handige werkpositie.

Voor de regeling:

- De schroef verwijderen (Afb. 3.L).
- Om de inclinatie te regelen, buigt men het controlehandvat vooruit of achteruit.
- Om de positie te regelen, laat men de steun van het controlehandvat vooruit of achteruit glijden.
- Na de regeling, draait men de schroef vast (Afb. 3.L).

Laat het uiteinde van de blaasbuis langzaam vooruit gaan, op een geschikte afstand van het terrein (Afb. 8.A).

Om te vermijden het te verwijderen materiaal te verspreiden, moet men de luchtstroom op de externe randen van het opgehoopte materiaal richten. Richt de luchtstroom nooit naar het centrum van het opgehoopte materiaal.

BELANGRIJK *Stop de machine (par. 6.5) tijdens verplaatsingen tussen werkzones.*

6.5 STOPPEN

Om de machine te stoppen:

1. De versnellingshendel loslaten (Afb. 4.A) en de versnellingshendel naar het begin van de loop brengen (Afb. 4.B) en laat de motor gedurende enkele seconden aan het minimumtoerental draaien.
2. De hendel (Afb. 4.B) naar de stand «STOP» brengen (Afb. 4.C).
3. Wacht tot de ketting stilstaat.

 **Na de machine stopgezet te hebben, moet men enkele seconden wachten vooraleer de rotor tot stilstand komt.**

 **De motor kan onmiddellijk na het uitschakelen zeer warm zijn. Niet aanraken. Gevaar op brandwonden.**

BELANGRIJK *Stop de machine (par. 6.5) en haal de kap van de bougie (Afb. 9.F) elke keer wanneer de machine onbewaakt gelaten wordt of wanneer ze niet gebruikt wordt.*

BELANGRIJK *Stop de machine (par. 6.5) tijdens verplaatsingen tussen werkzones.*

6.6 NA HET GEBRUIK

- Haal de kap van de bougie (Afb. 9.F).
- Laat de motor eerst afkoelen vóór de machine in elke willekeurige ruimte op te bergen.
- Reinig de machine (par. 7.4).
- Controleer of er geen onderdelen los of beschadigd zijn. Vervang, indien nodig, de beschadigde onderdelen en klem eventueel schroeven en moeren die losgekomen zijn weer vast of neem contact op met het geautoriseerde dienstcentrum.

7. GEWOON ONDERHOUD

7.1 ALGEMEEN

BELANGRIJK *De in acht te nemen veiligheidsnormen zijn beschreven in hfdstk. 2. Neem deze aanwijzingen strikt in acht om geen ernstige risico's of gevaren te lopen.*

 **Vooraleer eender welke ingreep voor onderhoud aan te vangen**

- **Breng de machine;**
- **Haal de kap van de bougie (Afb. 9.F);**
- **Wacht tot de motor voldoende afgekoeld is.**
- **Lees de desbetreffende instructies;**
- **Draag geschikte kledij, werkhandschoenen en een beschermende bril;**
- De frequenties en de soorten ingrepen zijn samengevat in de "Tabel Onderhoud" (zie hfdstk. 13). Het doel van de tabel is om uw machine een optimale conditie te laten behouden. Hierin staan de voornaamste ingrepen en de tijden waarop ze uitgevoerd moeten worden. Voer de desbetreffende handeling uit in functie van de eerstkomende vervaldatum.
- Het gebruik van niet originele wisselstukken en toebehoren kan negatieve gevolgen hebben op de werking en de veiligheid van de machine. De fabrikant wijst alle aansprakelijkheid af in geval van schade of letsels veroorzaakt door die producten.
- De originele wisselstukken worden geleverd door de geautoriseerde oproepcentrale en wederverkopers.
- Gebruik de machine nooit als er onderdelen versleten of beschadigd zijn. De beschadigde onderdelen moeten vernieuwd en niet gerepareerd worden.

BELANGRIJK Alle werkzaamheden voor onderhoud en afstelling die niet in deze handleiding beschreven zijn, moeten uitgevoerd worden door uw Wederverkoper of door een gespecialiseerd Centrum.

7.2 BEREIDING VAN HET MENGSEL

Deze machine is uitgerust met een tweetaktmotor waarvoor een mengsel van benzine en smeerolie gebruikt moet worden.

BELANGRIJK Het gebruik van alleen benzine beschadigd de motor en doet de garantie vervallen.

BELANGRIJK Gebruik alleen brandstof en smeermiddelen van goede kwaliteit, om de prestaties in stand te houden en borg te staan voor de levensduur van de mechanische componenten.

7.2.1 Eigenschappen van de benzine

Gebruik alleen loodvrije benzine (groen) met een octaangehalte van minstens 90 N.O.

BELANGRIJK Groene benzine zorgt altijd voor wat afzettingen in het recipiënt indien het langer dan 2 maanden bewaard wordt. Gebruik altijd verse benzine!

7.2.2 Eigenschappen van de olie

Gebruik enkel synthetische olie van uitstekende kwaliteit, voor tweetaktmotoren, minimum JASO FC. Bij uw Verkoper zijn oliën beschikbaar die speciaal bestudeerd werden voor dit type van motor en in staat zijn om voor een hoge bescherming te zorgen. Het gebruik van deze oliën leidt tot een mengsel bij 2,5%, d.w.z. 1 deel olie voor 40 delen benzine.

7.2.3 Bereiding en bewaring van het mengsel

De tabel geeft de hoeveelheden benzine en olie weer die gebruikt moeten worden voor de bereiding van het mengsel.

Benzine	Synthetische olie voor tweetaktmotoren
liter	liter
1	0,025
2	0,050

3	0,075
5	0,125
10	0,250

Voor de bereiding van het mengsel:

1. Doe ongeveer de helft van de benzine in een geschikte tank.
2. Voeg er alle olie aan toe.
3. Voeg de rest van de benzine toe.
4. Sluit de dop en schud krachtig.

BELANGRIJK Het mengsel is onderhevig aan veroudering. Bereid niet te veel mengsel, om afzettingen te voorkomen.

BELANGRIJK Zorg ervoor dat de recipiënten van de benzine en het mengsel goed van elkaar onderscheiden worden, om geen vergissing te begaan op het moment van het gebruik.

BELANGRIJK Reinig de recipiënten van de benzine en het mengsel periodiek, om eventuele afzettingen te verwijderen.

7.3 BIJVULLEN VAN BRANDSTOF

 **Brandstof moet bijgevuld worden bij stilstaande machine en met de dop van de bougie losgemaakt.**

Vooraleer bij te vullen:

1. Schud de tank van het mengsel krachtig.
2. Plaats de machine vlak en stabiel, met de vuldop van het reservoir van het mengsel naar boven.

OPMERKING Op de dop van het reservoir van het mengsel (Afb. 11.A) vindt men het volgende symbool:



δ Mengreservoir

3. Maak de dop van het reservoir en de zone rond de dop schoon om te voorkomen dat tijdens het bijvullen onzuiverheden terecht komen in het mengsel.
4. Open de dop van het reservoir voorzichtig om de druk geleidelijk aan af te laten.
5. Vul bij gebruik makend van eentrechter en vul het reservoir niet tot aan de rand.

7.4 REINIGING VAN DE MACHINE EN VAN DE MOTOR

Houd de machine, en in het bijzonder de motor vrij van resten bladeren en takken, om het risico op brand tot een minimum te herleiden.

- Reinig de machine steeds na gebruik met een schone en met een neutraal reinigingsmiddel bevochtigd doek.
- Verwijder alle sporen van vochtigheid met een zachte en droge doek. Vochtigheid kan leiden tot risico op elektrocutie.
- Gebruik geen agressieve reinigingsmiddelen of oplosmiddelen om de plastic delen of de handgrepen te reinigen.
- Gebruik geen waterstralen en vermijd de motor en de elektrische onderdelen nat te maken.
- Houd de rotor steeds schoon en vrij van stof en afval, door perslucht door het rooster te blazen. Sproei geen water op de rotor.
- Om oververhitting en schade aan de motor te vermijden, moet men zich er steeds van verzekeren dat de zuigroosters van de koellucht schoon en vrij van afval zijn.

7.5 MOEREN EN SCHROEVEN VOOR BEVESTIGING

- Houd de schroeven en moeren goed vastgedraaid, om er zeker van te zijn dat de machine altijd veilig werkt
- Controleer regelmatig of de handvaten stevig bevestigd zijn.

8. BUITENGEWOON ONDERHOUD

8.1 REINIGING VAN DE LUCHTFILTER

BELANGRIJK *Het is essentieel dat de luchtfilter gereinigd wordt, voor de goede werking en de levensduur van de machine. Werk nooit zonder filter of met een beschadigde filter, om geen onherroepelijke schade toe te brengen aan de motor.*

De reiniging wordt uitgevoerd elke 8-10 werkuren.

Om de filter te reinigen:

1. Draai de twee knoppen los (Afb. 9.A) los en verwijder het deksel (Afb. 9.B).
2. Verwijder de papieren filter (Afb. 9.C) en de sponzen filter (Afb. 9.D).
3. Blaas op de papieren filter om stof en afval te verwijderen (afb. 10.A).
4. Reinig de sponzen filter met water (afb. 10.B).

BELANGRIJK *Gebruik geen benzine, reinigingsmiddelen of andere middelen voor de reiniging van de filter.*

5. Laat de sponzen filter drogen aan de lucht.
6. Reinig de huizing van de filter aan de buitenkant van stof, afval of vuil.
7. Plaats de filterelementen in hun huizingen (afb. 9) (verzeker u ervan dat de sponzen filter goed droog is);
8. Hermonteer het deksel (Afb. 9.B), en draai de knoppen vast (Afb. 9.A).

8.2 CONTROLE VAN DE BOUGIE

De bougie (Afb. 9.G) wordt toegankelijk door de bougie te verwijderen (Afb. 9.F).

De bougie moet ingeval van doorgebrande elektroden of een beschadigde isolatie, en ieder geval elke 100 werkuren, vervangen worden door een bougie met analoge karakteristieken.

Voor handelingen aan de bougie, dient men zich tot een wederverkoper of erkend dienstcentrum te richten. Raadpleeg de onderhoudstabel en de identificatietabel van de problemen voor ingrepen met betrekking op de bougie.

8.3 STARTKABEL

De startkabel moet door uw Verkoper vervangen worden bij de eerste tekenen van slijtage.

8.4 REGELING VAN DE CARBURATOR

De carburator werd in de fabriek geregeld met het oog op de beste prestaties in alle omstandigheden, met een minimale uitstoot van schadelijke gassen, overeenkomstig de geldende normen.

In geval van schaarse prestaties, wendt u zich tot de Verkoper voor een controle van de brandstoftoevoer en de motor.

Regelingen van de carburator

T = regeling van het minimumtoerental
L = regeling mengeling lage snelheid
H = regeling mengeling hoge snelheid

9. STALLING

BELANGRIJK *De veiligheidsnormen die tijdens de berging in acht genomen moeten worden, zijn beschreven in par. 2.4. Neem*

deze aanwijzingen strikt in acht om geen ernstige risico's of gevaren te lopen.

9.1 STALLING VAN DE MACHINE

Indien de machine langer dan 2-3 maanden opgeborgen moet blijven, moeten een aantal voorzorgsmaatregelen getroffen worden om problemen te vermijden bij het hervatten van het werk of om permanente schade aan de motor te voorkomen.

Alvorens de machine op te bergen:

1. Ledig het brandstofreservoir in open lucht en bij koude motor.
2. Zet de motor op de laagste snelheid om alle brandstof die in het reservoir en in de carburator gebleven is, op te gebruiken.
3. Laat de motor afkoelen.
4. Reinig de machine zorgvuldig.
5. Controleer of er geen onderdelen los of beschadigd zijn. Vervang, indien nodig, de beschadigde onderdelen en klem eventueel schroeven en moeren die losgekomen zijn weer vast of neem contact op met het geautoriseerde dienstcentrum.
6. Berg de machine op:
 - in een droge ruimte
 - beschermd tegen slechte weersomstandigheden
 - buiten bereik van kinderen.
 - na zich ervan verzekerd te hebben de sleutels of werktuigen die voor het onderhoud gebruikt werden, verwijderd te hebben.

Wanneer de machine weer in werking gezet wordt:

1. Bereid de machine voor (hfdstk. 6).

10. HANTERING EN TRANSPORT

Telkens wanneer de machine verplaatst of vervoerd moet worden, is het noodzakelijk:

- Stop de machine (par. 6.5).
- Wacht tot de ketting stil staat.
- Haal de kap van de bougie (Afb. 9.G).
- Neem de machine enkel aan het handvat vast en richt de buizen zodat deze geen hindernis kunnen vormen.

Wanneer men de machine met een wagen vervoert, moet men:

- de buizen verwijderen;
- de machine tijdens het vervoer goed met touwen of kettingen bevestigen.

- de machine zo plaatsen dat ze geen gevaar veroorzaakt;

11. ASSISTENTIE EN HERSTELLINGEN

Deze handleiding verstrekt alle gegevens die u nodig hebt om de machine te kunnen gebruiken en om er op de juiste manier eenvoudige onderhoudswerkzaamheden aan te kunnen verrichten, die de gebruiker zelf kan uitvoeren. Alle afstellingen en onderhoudshandelingen die niet beschreven zijn in deze handleiding moeten uitgevoerd worden door uw Verkoper of in een gespecialiseerd Centrum dat beschikt over de nodige kennis en uitrustingen om de werken correct uit te voeren, met respect voor het oorspronkelijk niveau van veiligheid van de machine. Handelingen die in niet geschikte structuren of door onbekwame personen uitgevoerd werden, doen elke vorm van garantie en alle verplichtingen of aansprakelijkheid van de Fabrikant vervallen.

- Enkel de geautoriseerde dienstcentra mogen de herstellingen en onderhoudsingrepen in garantie uitvoeren.
- De geautoriseerde dienstcentra gebruiken enkel originele wisselstukken. De originele wisselstukken en toebehoren werden speciaal voor de machines ontwikkeld.
- De originele wisselstukken en toebehoren werden speciaal voor de machines ontwikkeld.
- Niet originele wisselstukken en toebehoren zijn niet goedgekeurd; het gebruik van niet originele wisselstukken en toebehoren brengt de veiligheid van de machine in gevaar en onthefte de Fabrikant van alle verplichtingen en aansprakelijkheden.
- Men raadt aan de machine eens per jaar aan een geautoriseerd dienstcentrum toe te vertrouwen voor het onderhoud, assistentie en controle van de veiligheidsinrichtingen.

12. GARANTIEDEKKING

De garantie dekt alle defecten van het materiaal en van de fabricatie. De gebruiker moet aandachtig de aanwijzingen volgen die in de bijgevoegde documentatie verschaft is. De garantie geldt niet voor schade te wijten aan:

- Onvoldoende kennis van de vergezellende documentatie.
- Onoplettendheid.
- Onjuist of niet toegestaan gebruik en montage.
- Gebruik van niet originele wisselstukken.
- Gebruik van toebehoren dat niet door de fabrikant verschaft of goedgekeurd werd.

Deze garantie geldt bovendien niet voor:

- Normale slijtage van verbruiksmateriaal.
- Normale slijtage.

de koper die voorzien zijn in de nationale wetten van zijn eigen land zijn op geen enkele wijze beperkt door deze garantie.

De aankoper is beschermd door de nationale wetten van zijn eigen land. De rechten van

13. TABEL ONDERHOUD

Ingreep	Frequentie	Paragraaf
MACHINE		
Controle van alle bevestigingen	Voor eender welk gebruik	7.5
Veiligheidscontroles / Controle van de commando's	Voor eender welk gebruik	6.2
Algemene reiniging en controle	Aan het einde van ieder gebruik	7.4
MOTOR		
Controle/bijvullen brandstof	Voor eender welk gebruik	7.3
Algemene reiniging en controle	Aan het einde van ieder gebruik	7.4
Reiniging van de luchtfilter	8-10 uren / na ieder seizoen	8.1
Reiniging van de bougie	10 uren / na ieder seizoen	***
Bougie vervangen	100 uren / na ieder seizoen	***

*** Handelingen die door uw Verkoper of door een gespecialiseerd Centrum moeten uitgevoerd worden.

14. IDENTIFICATIE PROBLEMEN

PROBLEEM	MOGELIJKE OORZAAK	OPLOSSING
1. De motor start niet of blijft niet draaien	De startprocedure is niet correct.	Volg de instructies (par. 6.3).
	De bougie is vuil of de afstand tussen de elektroden is niet gepast	Controleer de bougie (par. 8.2).
	Verstopte luchtfilter	Reinig en/of vervang de filter (par. 8.1).
	Brandstofproblemen	Contacteer het geautoriseerde dienstencentrum.
2. De motor start maar heeft weinig vermogen.	Verstopte luchtfilter	Reinig en/of vervang de filter (par. 8.1).
	Brandstofproblemen	Contacteer het geautoriseerde dienstencentrum.
3. De motor werkt onregelmatig of heeft geen vermogen bij belasting	De bougie is vuil of de afstand tussen de elektroden is niet gepast	Controleer de bougie (par. 8.2).
	Brandstofproblemen	Contacteer het geautoriseerde dienstencentrum.
4. De motor maakt teveel rook	Verkeerde samenstelling van het mengsel	Bereid het mengsel volgens de aanwijzingen (par. 7.2).
	Brandstofproblemen	Contacteer het geautoriseerde dienstencentrum.

PROBLEEM	MOGELIJKE OORZAAK	OPLOSSING
5. Flooding motor	De startknop werd meerdere malen ingedrukt met de choke ingeschakeld.	Demonteer de bougie (par. 8.2) en trek zachtjes aan de handgreep van de startkabel (Afb. 6.A) om het teveel aan brandstof te verwijderen, droog vervolgens de elektroden van de bougie af en hermonteer ze op de motor.
6. De rotor draait maar er komt geen lucht uit de blaasbuis	Blaasbuis geblokkeerd of verstopt	Stop de machine en verwijder eventuele verklemmingen.
7. Men hoort overdreven geluiden en/of trillingen tijdens het werk	Losgekomen of beschadigde delen	Schakel de motor uit en koppel de kabel van de bougie los (Afb. 9.F). Controleer eventuele beschadigingen. Controleer of er delen losgekomen zijn en schroef ze weervast. Voer de controles, vervangingen of herstellingen uit bij het geautoriseerd centrum.
8. De machine is op een vreemd voorwerp gestoten.	Beschadiging of losgekomen delen	Schakel de motor uit en koppel de kabel van de bougie los (Afb. 9.F). Controleer eventuele beschadigingen. Controleer of er delen losgekomen zijn en schroef ze weervast. Voer de controles, vervangingen of herstellingen uit bij een geautoriseerd centrum.
9. Er komt rook uit de machine tijdens de werking	Blazer beschadigd.	Gebruik de machine in geen geval. Stop de machine onmiddellijk, koppel de kabel van de bougie los en contacteer een Dienstcentrum.

Mochten de problemen aanhouden na het toepassing van de bovengenoemde remedies, dan dient er contact te worden opgenomen met uw Verkoper.



INNHOOLD

1.	GENERELT	1
2.	SIKKERHETSBESTEMMELSER	2
3.	BLI KJENT MED MASKINEN	4
3.1	Beskrivelse av maskinen og beregnet bruk	4
3.2	Sikkerhetssymboler	4
3.3	PRODUKTETS identifikasjonsetikett.....	5
3.4	Hovedkomponenter	5
4.	MONTERING.....	5
4.1	Deler til monteringen.....	6
5.	BETJENINGSUTSTYR	6
5.1	Gasspak	6
5.2	Gasspakregulator og stans av motor	6
5.3	Chokekommando	6
5.4	Kommandoknapp kaldstartenhet (primer)	7
5.5	Håndtak for manuell oppstart.....	7
6.	BRUK AV MASKINEN	7
6.1	Forberedende operasjoner	7
6.2	Sikkerhetskontroller	7
6.3	Start	8
6.4	Arbeid	8
6.5	Stopp.....	9
6.6	Etter bruk	9
7.	ORDINÆRT VEDLIKEHOLD	9
7.1	Generelt	9
7.2	Klargjøring av drivstoffblandingen	9
7.3	Etterfylling av drivstoff.....	10
7.4	Rengjøring av maskinen og motoren	10
7.5	Festeskruer og -mutrer	10
8.	EKSTRAORDINÆRT VEDLIKEHOLD	11
8.1	Rengjøring av luftfilteret	11
8.2	Kontroll av tennplugg	11
8.3	Startsnor	11
8.4	Regulering av forgasseren.....	11
9.	LAGRING	11
9.1	Lagring av maskinen.....	11
10.	FLYTTING OG TRANSPORT	11
11.	SERVICE OG REPARASJONER	12
12.	HVA SOM DEKKES AV GARANTIEN	12
13.	VEDLIKEHOLDSTABELL	12
14.	IDENTIFISERING AV PROBLEMER.....	13

1. GENERELT

1.1 HVORDAN LESE BRUKSANVISNINGEN

Bruksanvisningen har noen avsnitt som inneholder spesielt viktig sikkerhets- eller driftsinformasjon. Disse avsnittene er uthevet på forskjellige måter, og har følgende betydning:

MERK eller **VIKTIG** presiserer og supplerer det som er forklart tidligere for å forhindre at maskinen ødelegges, eller at det oppstår skader.

Symbolet  angir en fare. Hvis advarslene ikke overholdes kan dette medføre personskafer eller skader på tredjeparter og/eller ødeleggelser.

- De avsnittene som er merket med en firkant med stiplet grå ramme angir ekstrautstyr som ikke finnes på alle modellene som er dokumentert i denne bruksanvisningen. Kontroller om ekstrautstyret finnes på din modell.

Alle henvisningene til maskinens høyre og venstre side samt for- og bakside gjelder i forhold til brukerens arbeidsposisjon.

1.2 REFERANSER

1.2.1 Figurer

Figurene i denne bruksanvisningen er nummererte 1, 2, 3, osv. Delene angitt på figurene er merket med bokstavene A, B, C, osv. En henvisning til komponent C i figur 2 angis med teksten: "Se fig. 2 C" eller ganske enkelt "(Fig. 2.C)". Figurene er veiledende. De faktiske delene kan være forskjellige fra de som er avbildet.

1.2.2 Overskrifter

Bruksanvisningen er oppdelt i kapitler og avsnitt. Overskriften til avsnitt "2.1 Opplæring" er en undertittel til "2. Sikkerhetsbestemmelser". Henvisningene til overskrifter eller avsnitt angis med forkortelsene kap. eller avsn. og deretter det gjeldende nummeret.

Eksempel: "kap. 2" eller "avsn. 2.1".

2. SIKKERHETSBESTEMMELSER

2.1 OPPLÆRING

 **Bli kjent med funksjonene og en riktig bruk av maskinen. Lær å stoppe maskinen raskt. Manglende overhold av advarslene og instruksjonene kan forårsake brann og/eller alvorlige skader.**

- La aldri barn eller andre som ikke kjenner til disse bestemmelsene bruke maskinen. Kommunale bestemmelser kan fastsette en tillatt minstealder for bruk.
- Maskinen må aldri brukes hvis brukeren er trøtt eller ikke føler seg vel, eller har inntatt medisiner, narkotika, alkohol eller andre stoffer som nedsetter refleksene eller oppmerksomheten.
- Husk at føreren eller brukeren er ansvarlig for ulykker som påføres tredjeperson eller deres eiendom. Det er brukeren som er ansvarlig for å vurdere potensielle farer på underlaget hvor arbeidet skal utføres, og som må ta alle forholdsregler for å garantere egen og andres sikkerhet. Dette gjelder spesielt i skråninger, og på ujevne, glatte eller ustabile underlag.
- Dersom maskinen skal overdras eller lånes ut til andre, må brukeren ha lest og forstått bruksanvisningen.

2.2 FORBEREDENDE OPERASJONER

Personlig verneutstyr (PVU)

- Ifør deg passende plagg, resistente arbeidssko med sklisikre såler, og lange busker. Start aldri maskinen når du ikke har sko på deg eller med åpne sandaler. Ifør deg hørselsvern, vibrasjonssikre hansker, vernebriller, støvmaske.
- Maskinen er ytterst støyende og krever bruk av hørselsvern.
- Bruk av hørselsvern kan redusere kapasiteten til å høre eventuelle advarslar (rop eller alarmer). Vær meget oppmerksom på det som skjer rundt arbeidsområdet.
- Ta ikke på deg skjerv, frakk, halskjeder, armbånd, vide klær eller klær med stropper, slips, eller annet hengende eller omfangsrikt tilbehør som kan sette seg fast i maskinen, gjenstander eller materialer på arbeidsstedet.
- Sett opp langt hår.

Arbeidsområde/maskin

- Undersøk grundig hele arbeidsområdet, og bruk en rake eller en kost og fjern alt som kan slynges ut av maskinen (ved bruk som løvblåser), tilstøtte innsugingslangen (ved

bruk som løvsuger) eller være en risikokilde (steiner, grener, ståltråder, ben, osv.).

- I støvete omgivelser, fukt lett området som skal ryddes.

Forbrenningsmotorer: drivstoff

 **FARE!** Bensinen og drivstoffblandingen er veldig brennbare.

 **FARE!** Drivstoffet er meget tennbart.

- Oppbevar bensinen og drivstoffblandingen i godkjente kanner på et sikkert sted langt unna varmekilder og åpne flammer.
- La kannene og området for lagring av drivstoff være frie for sagflis, greiner, blader eller overskuddsnett.
- Oppbevar kannene utligngelige for barn.
- Ikke røyk under klargjøringen av drivstoffblandingen, under etterfyllingen eller fyllingen av drivstoff eller ved håndtering av drivstoff.
- Drivstoff skal kun etterfylles utendørs og med bruk av en trakt.
- Unngå å inhalere drivstoffdamp.
- Ikke etterfyll drivstoff eller ta av tanklokket mens motoren er i gang eller er varm.
- Åpne tanklokket forsiktig for gradvis å slippe ut det interne trykket.
- Ikke bruk åpen flamme nær tankåpningen for å kontrollere innholdet.
- Ved driftstofflekkasje må ikke motoren startes, men flytt maskinen unna området for å unngå brannfare, helt til drivstoffet er dunstet bort og drivstoffdampene har løst seg opp.
- Tørk umiddelbart opp drivstoff som er sølt på maskinen eller på bakken.
- Sett alltid lokkene på tanken og drivstoffkannen igjen og skru dem skikkelig fast.
- Ikke start maskinen på stedet for etterfyllingen. Motoren må startes minst 3 meter fra stedet for etterfyllingen.
- Unngå at drivstoffet kommer i kontakt med klærne, og bytt eventuelt klær før motoren startes.

2.3 UNDER BRUK

Arbeidsområde

- Ikke start motoren i lukkede områder hvor det kan oppstå farlige ansamlinger av karbonmonoksidgasser. Motoren må alltid startes utendørs eller på et godt ventilert sted. Husk alltid at eksosgassen fra motoren er giftig.
- Ikke rett lyd-potten, og dermed eksosgassen, mot brennbare materialer.
- Ikke bruk maskinen i eksplosjonsfarlige omgivelser, i nærheten av brennbare væsker, gass eller støv. Elektrisk kontakt eller mekanisk friksjon kan generere gnister som kan antenne støv eller damp.

- Bruk aldri maskinen i lukkede rom, ved nærvær av avgasser, i omgivelser med eksplosjonsfare eller i nærheten av brennbart materiale eller elektrisk apparatur.
- Arbeid bare i dagslys eller i godt kunstig lys, og med gode siktforhold.
- Hold personer, spesielt barn, og dyr unna arbeidsområdet. Barn må holdes under oppsyn av en voksen.
- Kontroller at alle personer befinner seg minst 15 m fra maskinens aksjonsradius.
- Unngå så langt som mulig å arbeide på vått eller glatt underlag, og uansett ikke i altfor bratt eller kupert terreng som ikke garanterer brukernes stabilitet under arbeidet.
- Unngå å bruke gressklipperen på vått gress, når det regner og når det er fare for dårlig vær, spesielt hvis det er fare for lyn og torden.
- Vær spesielt oppmerksom på ujevnheter i terrenget (humper, søkk), skråninger, skjulte farer og eventuelle hinder som kan begrense sikten.
- Vær meget forsiktig i nærheten av grøfter, skrenter eller voller.
- Vurder alltid vindretningen, og arbeid aldri mot vinden.
- Ikke bruk maskinen i nærheten av åpne vinduer.
- Under bruk av maskinen, unngå at det fjernede materialet hopper seg opp i tømmeområdet, da det kan samle seg i lufteåpningene.
- Vær oppmerksom på trafikken når maskinen brukes i nærheten av vei.
- For å unngå brannfare, ikke etterlat maskinen med varm motor i nærheten av løv, tørt gress eller annet brennbart materiale.

Adferd

- Under arbeid, under bruken som løvblåser, må du alltid holde godt fast i maskinen med høyre hånd på det øverste håndtaket.
- Under arbeid, under bruken som løvblåser (hvor forutsett), må du holde godt fast i maskinen med begge hender under arbeidet. Hold høyre hånd på det øverste håndtaket, og venstre hånd på det nederste håndtaket, slik at oppsamleren er til venstre for operatøren.
- Innta en fast og stabil posisjon, og gå forsiktig frem.
- Ikke mist balansen.
- Unngå å støte knivbladene hardt mot fremmedlegemer, og vær oppmerksom på materialet som kan sprute pga. luften.
- Ikke rett luftstrømmen mot personer eller dyr
- Vis alltid den største forsiktighet for å unngå at det fjernede materialet eller det opphvirvlede støvet kan forårsake skader på personer, dyr eller eiendom, når du bruker maskinen som løvblåser.
- Under bruken som løvsuger (hvor forutsett), må du ikke føre gjenstander manuelt inn i

- innsugingsåpningen og unngå å suge inn store gjenstander som kan skade rotoren.
- Løp aldri, men gå rolig.
- Hold alltid ansiktet, hendene og kroppen unna luftinntaksdekselet (ved bruk som luftsuger, hvis forutsatt) og fra utstøtingsåpningen for luften (i tilfelle bruk som løvblåser).
- Ikke tett til luftekanalene hverken ved oppstart og bruk av maskinen.
- De roterende delene kan forårsake alvorlige skader. Pass derfor på å ikke komme i kontakt med dem mens de fremdeles roterer.
- Ikke berør motorens deler, da de blir varme under bruk. Risiko for forbrenninger.
- ⚠ Ved skader eller ulykker under arbeidet skal motoren slås av øyeblikkelig og maskinen fjernes fra stedet for å unngå flere skader. Ved ulykker med personskader eller skader på tredjepersoner må du umiddelbart praktisere førstehjelp og kontakte lege for nødvendig behandling. Fjern nøye eventuelle rester som ellers kan forårsake skader på gjenstander, personer eller dyr.
- ⚠ Overeksponering for vibrasjoner kan forårsake lesjoner og nevrovaskulære forstyrrelser (også kjent som "Raynauds fenomen" eller "likfingre"), spesielt hos personer som lider av sirkulasjonsforstyrrelser. Symptomene kan omfatte hendene, håndleddene og fingrene, og vises ved tap av følsomhet, trettehet, kløe, smerte, fargeendring eller strukturelle endringer i huden. Disse virkningene kan forsterkes av lave omgivelsestemperaturer og/eller av et overdrevent fast grep om håndtaket. Dersom disse symptomene oppstår, bruk maskinen mindre og oppsøk lege.

Bruksbegrensninger

- Under arbeid, under bruken som løvblåser, må du alltid holde godt fast i maskinen med høyre hånd på det øverste håndtaket.
- Maskinen skal ikke brukes av personer som ikke er i stand til å holde den fast med begge hender og/eller ikke klarer å stå i balanse under arbeidet.
- Maskinen må aldri brukes hvis vernene er skadet, mangler eller ikke er riktig plassert.
- Bruk aldri maskinen uten å ha montert alt tilbehøret som er tiltenkt for bruken (løvblåsing eller løvsuging).
- Sikkerhetssystemene/mikrobryterne må ikke deaktiveres eller tukles med.
- Ikke endre motorens reguleringer, eller justere motoren på et veldig høyt turtall. Risikoen for personskader øker ved et veldig høyt turtall.
- Ikke utsett maskinen for overdrevne belastninger, og bruk aldri en liten

maskin til å utføre tungt arbeid. Bruk av en egnet maskin reduserer risikoene og forbedrer kvaliteten på arbeidet.

2.4 VEDLIKEHOLD, LAGRING

Et jevnt vedlikehold og en riktig lagring opprettholder maskinens sikkerhet og ytelsesnivå.

Vedlikehold

- Maskinen må aldri brukes med slitte eller ødelagte deler. Ødelagte eller slitte deler skal byttes ut og aldri repareres.
- For å redusere brannfaren, kontroller jevnlig at det ikke finnes lekkasjer av olje og/eller drivstoff.
-  Støy- og vibrasjonsnivået oppgitt i bruksanvisningen er maskinens maks verdier. Det er nødvendig å følge forbyggende forhåndsregler som brukes til å fjerne eventuelle skader grunnet stort støynivå og vibrasjoner: du må bruke maskinen ved en konstant hastighet, hold godt tak i håndtaket med egnet kraft, la maskinen gå ved så lite turtall som mulig som er nødvendig for å fullføre arbeidet, ifør deg hørselsvern, ta hyppige og tilstrekkelige pauser i løpet av arbeidet.

Lagring

- Maskinen må ikke oppbevares med drivstoff i tanken i et rom hvor drivstoffdampene kan nås av åpne flammer, gnister eller kraftige varmekilder.
- For å redusere brannfaren må ikke beholdere med kutteavfall oppbevares innendørs.

2.5 MILJØVERN

Miljøvern må være et relevant og prioritert aspekt ved bruk av maskinen, til fordel for den siviliserte sameksistens og miljøet vi lever i.

- Unngå å forstyrre nabolaget. Bruk alltid maskinen til fornuftige tider (- ikke tidlig på morgenen, eller sent på kvelden/ natten, hvor nabolaget kan forstyrres).
- Følg nøye de kommunale bestemmelsene for kasting av emballasje, oljer, drivstoff, filter, defekte deler eller deler som er sterkt forurensende. Dette avfallet må ikke kastes med husholdningsavfallet, men kildesorteres og kastes i konteinerne for resirkulering.
- Følg nøye de kommunale bestemmelsene for kasting av avfallsmateriale.
- Når maskinen ikke skal brukes lenger, må den ikke kastes i naturen, men leveres inn til et innsamlingscenter i henhold til gjeldende kommunale bestemmelser.

3. BLIKJENT MED MASKINEN

3.1 BESKRIVELSE AV MASKINEN OG BEREGET BRUK

Denne maskinen er hageutstyr og nærmere bestemt en løvblåser som festes og bæres ved skulderen, forsynt av en indre forbrenningsmotor.

Maskinen består hovedsakelig av en taktaks forbrenningsmotor som driver en rotor som produserer en kraftig luftstrømning.

3.1.1 Tilsiktet bruk

Maskinen er designet og bygd til:

- flytting og oppsamling, ved hjelp av blåsing, av blader, gress og forskjellig rask av lett vekt og moderate dimensjoner,

3.1.2 Feil bruk

Enhver annen bruk enn oppgitt ovenfor kan være farlig og forårsake skader på personer og/eller gjenstander. Feil bruk omfatter, men er ikke begrenset til, følgende:

- Det er strengt forbudt å bruke maskinen til opphopning eller oppsamling av brennbare eller eksplosjonsfarlige produkter, varm aske eller materiale som brenner uten flamme, tente sigaretter, glassbiter, skarpe fragmenter, metallgjenstander, steiner og alt annet som kan være farlig for brukeren og andres sikkerhet;
- rette luftstrømmen mot personer og/eller dyr,
- føre gjenstander inn i luftinntaksdekslet,
- bruke maskinen uten tilbehør anbefalt av produsenten for den aktuelle oppgaven, eller bruke annet enn anbefalt tilbehør,
- bruk av maskinen sammen med flere personer.

VIKTIG Feil bruk av maskinen fører til bortfall av garantien. Videre heves produsenten fra ethvert ansvar, og det er dermed brukeren som er ansvarlig for utgiftene ved sakskader, personskader eller skader på tredjepersoner.

3.1.3 Brukergruppe

Denne maskinen er beregnet på ikke profesjonelle brukere. Maskinen er ment til hobbybruk.

3.2 SIKKERHETSSYMBOLER

Det finnes forskjellige symboler på maskinen (Fig. 2). Symbolene skal minne operatøren om

riktig fremgangsmåte for å bruke den forsiktig og ta de nødvendige forholdsreglene.

Symbolenes betydning:



ADVARSEL! FARE! Denne maskinen kan være farlig både for deg og andre dersom den ikke brukes riktig.



ADVARSEL! Les bruksanvisningen før maskinen tas i bruk.



Bruk hørselsvern, vernebriller.



Må ikke utsettes for regn (eller fuktighet).



SPRUTFARE! Vær oppmerksom på mulig utkast av materiale, forårsaket av klippeinnretning, som kan forårsake alvorlige skader hos personer eller ting.



SPRUTFARE! Hold personer og husdyr på minst 15 m avstand når maskinen brukes!



Fare for kvestelser! Hold alltid hendene unna innsugingsristen for luften. Rotoren som roterer kan forårsake alvorlige uhell.



Fare for alvorlige skader! Hold vide klesplagg unna innsugingsristen for luft fordi de kan sette seg fast i rotoren og forårsake alvorlige uhell.



Fare for alvorlige skader! Hold håret unna innsugingsristen for luft fordi det kan sette seg fast i rotoren og forårsake alvorlige uhell. Sett opp langt hår.

VIKTIG Klistremerker som er ødelagt eller uleselig må byttes ut. Be om nye klistremerker hos et autorisert servicesenter.

3.3 PRODUKTETS IDENTIFIKASJONSETIKETT

Identifikasjonsetiketten oppgir følgende opplysninger (Fig.: 1):

1. Lydeffektnivå
2. CE-merke
3. Produksjonsår
4. Type maskin
5. Serienummer
6. Produsentens navn og adresse
7. Artikkelnnummer

Skriv ned maskinens identifikasjonsnumre i feltene på etiketten på baksiden av bokomslaget.

VIKTIG Opplysningene på produktets identifikasjonsetikett må oppgis ved henvendelse til et autorisert verksted.

VIKTIG Eksempelet på samsvarserklæringen finnes helt bak i bruksanvisningen.

3.4 HOVEDKOMPONENTER

Maskinen består av følgende hovedkomponenter, som har følgende funksjoner (Fig.1):

- A. **Motor:** driver rotorens bevegelse.
- B. **Blåserør:** elementet for utstøtning av luft.
- C. **Styrehåndtak:** gjør det mulig å aktivere maskinens kommandoer og retningen ved blåserøret.
- D. **Drivstofftank:** det er beholderen for drivstoffet som driver motoren.
- E. **Støtteplate:** det er platen som maskinen står på. Den har et håndtak som gjør den lett å være, og den er koblet til en sele som bæres over skulderen. Den er utstyrt med et system som demper vibrasjonene, og som fjerner størsteparten av dem under bruk av maskinen.
- F. **Sele:** plagg som består av stoffremmer som, ved å gå over skuldrene, hjelper med å støtte opp maskinens vekt under arbeidet.
- G. **Skiftenekkel:** Verktøy for å stramme eller løsne skruer, mutrer og bolter.

4. MONTERING

VIKTIG Sikkerhetsbestemmelsene som skal følges ved bruk av maskinen er beskrevet i kap. 2. Disse bestemmelsene må nøye overholdes for å unngå alvorlige risikoer eller farer.

Av hensyn til oppbevaring og transport er noen av maskinens deler ikke montert i fabrikk, men må monteres av kunden i henhold til instruksjonene etter å ha fjernet emballasjen.

⚠ Utpakking og fullføring av monteringen må foretas på en jevn og solid overflate, med god nok plass til å flytte maskinen og emballasjen. Bruk alltid egnet utstyr. Bruk ikke maskinen før alle indikasjoner i avsnittet "MONTERING" har blitt fullført.

4.1 DELER TIL MONTERINGEN

I emballasjen finnes delene for monteringen.

4.1.1 Utpakking

1. Åpne emballasjen forsiktig og pass på at ingen av delene forsvinner
2. Les dokumentasjonen som finnes i esken, også bruksanvisningen.
3. Ta alle deler som ikke er montert ut av esken.
4. Ta maskinen ut av esken.
5. Kast esken og emballasjen i henhold til gjeldende bestemmelser.

4.1.2 Montering av blåserøret og kommandohåndtaket

1. Sett inn det bøyelige røret (Fig. 3.B) i røret for utmatning av luften (Fig. 3.A) og fest klemmen med et skrujern, slik at det sitter fast.
2. Sett inn røret (Fig. 3.C) i det bøyelige røret (Fig. 3.B), mens man er oppmerksom på at delen som stikker ut (Fig. 3.G) er vendt nedover. Fest klemmen med et skrujern, slik at rørene sitter fast.
3. Sett inn støtten ved kommandohåndtaket (Fig. 3.H) i røret (Fig. 3.C), mens du justerer kantene som stikker ut (Fig. 3.G). Plasser bolten (Fig. 3.I) i kanten som stikker ut (Fig. 3.J).
4. Fest kommandohåndtaket (Fig. 3.K) og skru til skruen (Fig. 3.L).
5. Dra kabelen gjennom de to kabelmuffene (Fig. 3.M).
6. Juster rørets rom (Fig. 3.D) med kanten som stikker ut (Fig. 3.N) ved røret (Fig. 3.C). Skyv røret (Fig. 3.C) og roter det med 90° i retning med klokken, slik at det fester seg helt.
7. Fortsett i rekkefølgen beskrevet i de to forrige punktene, for å montere røret (Fig. 3.E), og enden på blåserøret (Fig. 3.F).

4.1.3 Demontering av blåserøret

VIKTIG Stopp maskinen (avsn. 6.5) hver gang blåserøret skal fjeres.

Basert på type rør:

- Hvis røret er heftet på og festet til en kant, roter det i retning mot klokken.
- Hvis røret er festet med klemmer, skru av klemmene med et skrujern og demonter rørene.

5. BETJENINGSUTSTYR

5.1 GASSPAK

Gasspak (Fig. 4.A) gjør det mulig å regulere rotorens rotasjonshastighet.

Rotasjonshastigheten ved rotoren må stilles inn i forhold til type arbeid som skal utføres (kap. 6.4.1), og kan reguleres ved å legge mer eller mindre trykk på gasspaken. Maksimal arbeidshastighet oppnås når gasspaken er trykket helt inn.

5.2 GASSPAKREGULATOR OG STANS AV MOTOR

Spaken (Fig. 4.B) har en dobbel funksjon:

1. Starter og stopper motoren.



Motoren stopper (Fig. 4.C).

Hvis spaken er plassert i andre retninger, kan motoren startes og settes i drift

2. Gjør det mulig å regulere rotorens rotasjonshastighet, mens gasspaken låses fast i ønsket posisjon. Rotorens rotasjonshastighet kan reguleres ved å vri håndtaket nedover eller oppover. Maksimal hastighet oppnås med spaken rotert helt nedover.

MERK Det anbefales at du bruker gasspakregulatoren i løpet av lange arbeidsøkter, for å unngå at du hele tiden må holde inne gasspaken.

5.3 CHOKEKOMMANDO

Brukes for kaldstart av motoren. Chokekontrollen har tre posisjoner:



Posisjon A (Fig. 5.A) - Choken er av (normal drift og varmstart).



Posisjon B (Fig. 5.B) - Choken er i mellomposisjon (for å gjøre start av motoren lettere).



Posisjon C (Fig. 5.C) - Choken er på (for kaldstart).

5.4 KOMMANDOKNAPP KALDSTARTENHET (PRIMER)



Ved å trykke på primerens gummiknapp sprøytes drivstoff inn i forgasserens sugemanifold, slik at det blir lettere å starte motoren.

5.5 HÅNDTAK FOR MANUELL OPPSTART

Gjør det mulig å starte motoren manuelt (Fig. 6.A).

6. BRUK AV MASKINEN

VIKTIG Sikkerhetsbestemmelsene som skal følges ved bruk av maskinen er beskrevet i kap. 2. Disse bestemmelsene må nøye overholdes for å unngå alvorlige risikoer eller farer.

6.1 FORBEREDENDE OPERASJONER

Før arbeidet starter er det nødvendig å foreta en rekke kontroller og oppgaver for å være sikker på at arbeidet kan skje effektivt på sikreste måte.

Sett gressklipperen i rett posisjon og godt plantet på bakken.

VIKTIG Maskinen leveres uten drivstoff.

6.1.1 Fylling av drivstoff

Før man bruker maskinen må man fylle drivstoff. For klargjøringen av drivstoffblandingen og fremgangsmåtene og forholdsreglene for fyllenting se avsn. 7.2, 7.3.

6.2 SIKKERHETSKONTROLLER

Utfør følgende sikkerhetskontroller og kontroller at resultatene stemmer med tabellene.

⚠ En sikkerhetskontroll skal alltid gjennomføres før bruk.

6.2.1 Generell kontroll

Tema	Resultat
Håndtak og sele (Fig. 1.E, 1.F)	Rene, tørre, festet riktig og skikkelig til maskinen
Skruer på maskinen	Godt festet (ikke løst)
Kjøleluftpassasjer	Ikke tilstoppet
Blåserør (Fig. 1.B)	Installert på riktig måte.
Gasspak (Fig. 4.A)	Må kunne bevegges fritt og utvunget.
Gasspakregulator (Fig. 4.B)	Må kunne bevegges fritt og utvunget.
Rotor	Ingen tegn til skader
Vern	Ingen tegn til skader
Maskin	Ingen tegn til skader eller slitasje.
Luftfilter (Fig. 9.C, 9.D)	Rent
Strømledninger og tennpluggledning	Hele for å unngå gnistdannelse.
Tennplugghette (Fig. 9.F)	Hel og riktig montert på tennpluggen

6.2.2 Funksjonstest av maskinen

Handling	Resultat
Start maskinen (avsn. 6.3).	Maskinen starter. Rotoren går på tomgang og blåserørret blåser ut lite luft.
Aktiver gasspakkommandoen (Fig. 4.A) / gasspakregulator (Fig. 4.B)	Rotoren roterer og blåserørret blåser ut luft.
Slipp opp gasspaken (Fig. 4.A) / gasspakregulator (Fig. 4.B)	Spaken må automatisk og raskt gå tilbake til nøytral posisjon. Rotoren går på tomgang og blåserørret blåser ut lite luft.
Sett gasspakregulatoren på og sett motoren i posisjon "STOPP" (Fig. 4.C)	Motoren stopper. Rotoren stanser og blåserørret blåser ikke ut luft.

⚠ Hvis noen av resultatene avviker fra det som er angitt i følgende tabell, er det ikke mulig å bruke maskinen! Lever maskinen til et servicesenter for nødvendige kontroller og reparasjon.

6.3 START

VIKTIG På maskinen er det plassert en etikett (fig. 2) som oppsummerer hovedfasene for oppstart. Etiketten fungerer som en hurtigguide, og erstatter ikke prosedyrene beskrevet under.

1. Innta en fast og stabil posisjon;
2. Forsikre deg om at blåserøret ikke er vendt mot eventuelle personer som ser på eller rester;

VIKTIG For å unngå å ødelegge snoren, må den ikke trekkes helt ut og langs kanten av hullet på snorstyringen, og håndtaket må føres langsomt tilbake for å unngå en ukontrollert inntrekking av snoren.

VIKTIG Aldri snurr startsnoren rundt hånden.

6.3.1 Kaldstart

 **Med "kaldstart" menes en start minst 5 minutter etter at motoren er stanset, eller etter etterfylling av drivstoff.**

1. Før-akselerer motoren ved å sette gassregulatorspaken (Fig. 4.B) så vidt over halvveis løp.
2. Koble til choken ved å sette spaken i posisjon «C» (Fig. 5.C).
3. Trykk på kommandoknappen for kaldstartenheten (Fig. 5.D) 10 ganger for å gjøre oppstart av forgasseren lettere.
4. Hold maskinen fast på bakken med en hånd på motorenheten for ikke å miste kontrollen under start (Fig. 6.B).
5. Denne maskinen er utstyrt med EASY-START. Dra i startknoten på en konstant måte, uten å rive kraftig i den (starten skjer ved endeløpet av snoren). Dra i snoren enkelte ganger helt til du hører de første smellene.
6. Sett chokekommandoen i posisjon «B» (Fig. 5.B).
7. Trekk på ny i håndtaket helt til motoren startes som normalt.
8. La motoren gå på tomgang i minst 1 minutt for å varme den opp.
9. Koble ut chokekommandoen (Fig. 5.A), ved å sette spaken i posisjon «A».
10. Sett gasspakkommandoen (Fig. 4.B) til tomgang for å koble ut enheten for før-akselerering og sett motoren på tomgang.

VIKTIG Hvis du trekker gjentatte ganger i startsnoren mens choken er innkoblet, kan motoren få for mye drivstoff

og være vanskelig å starte. Hvis motoren får for mye drivstoff (se avsn. 14.5).

6.3.2 Varmstart

Ved varmstart (straks etter at motoren har stoppet):

1. Følg punktene 1 - 3 - 4 - 6 - 7 - 9 - 10 i prosedyren ovenfor (avsn. 6.3.1).

6.3.3 Bruk av sele

Du må iføre deg selen etter at du har startet maskinen.

Selen og reimene må reguleres i forhold til brukerens høyde og kroppsstørrelse.

1. Ifør deg selen som en normal ryggsekk (Fig. 7.A).
2. Lukk de røde klips reimspennene på venstre side og i livet.
3. Stram remmene slik at belastningen fordeles jevnt på skuldrene.
4. For å holde vekten av blåserøret, må du koble kontakten (Fig. 7.B) til støtten ved kommandohåndtaket (Fig. 7.C), og lukk den svarte reimspennen på den høyre skylderen (Fig. 7.D).

6.4 ARBEID

 **Under arbeid må du alltid holde godt fast i maskinen med høyre hånd på det øverste håndtaket (Fig. 15).**

6.4.1 Regulering av hastigheten

Det er alltid lurt å regulere rotasjonshastigheten ved rotoren i forhold til den type materiale som skal fjernes:

- lav blåsehastighet for lette materialer og små buskvekster på plenen;
- middels blåsehastighet for å fjerne gress og lette blader på asfalt eller fast terreng;
- høy blåsehastighet (gasspak helt inn) for tyngre materialer, slik som fersk snø eller omfangsrikskitt.

6.4.2 Bruksråd

Det er mulig å regulere posisjonen og hellingen på styrespaken (Fig. 3.K) slik at du oppnår en behagelig arbeidsposisjon.

For å regulere:

- Skru ut skruen (Fig. 3.L).
- For å regulere hellingne, bøy styrespaken forover eller bakover.
- For å regulere posisjonen, dra styrespakens støtte fremover eller bakover.

– Ved endt regulering, skru til skruen (Fig. 3.L).

Gå sakte frem mens du holder enden på blåserøret på tilstrekkelig avstand fra terrenget (Fig. 8.A).

For å unngå at du sprer materiale som skul fjerer, må du rette luftstrålen mot de ytre kantene av materialhagen. Rett aldri luftstrålen mot midten av haugen.

VIKTIG Stoppe maskinen (avsn. 6.5) når du flytter maskinen fra et arbeidsområde til et annet.

6.5 STOPP

Gjør følgende for å stoppe maskinen:

1. Slipp opp gasspaken (Fig. 4.A) og skyv gassregulatorspaken helt frem (Fig. 4.B) og la motoren gå på tomgang i noen sekunder.
2. Sett spaken (Fig.4.B) i posisjon «STOP» (Fig. 4.C).
3. Vent til rotoren stopper.

 **Etter å ha stoppet maskinen, tar det flere sekunder før rotoren stanser.**

 **Motoren kan være svært varm like etter at den er slått av. Ikke ta på den. Det er fare for brannskader.**

VIKTIG Stoppe maskinen (avsn. 6.5) og koble fra tennpluggghetten (Fig. 9.F) hver gang man etterlater maskinen uten tilsyn eller når den ikke er i bruk.

VIKTIG Stoppe maskinen (avsn. 6.5) når du flytter maskinen fra et arbeidsområde til et annet.

6.6 ETTER BRUK

- Koble fra tennpluggghetten (fig.9.F).
- Kjøøl ned motoren før maskinen settes bort til oppbevaring.
- Foreta rengjøring (avsn. 7.4).
- Kontroller at ingen deler har løsnet eller er skadet. Bytt eventuelt ut ødelagte komponenter, stram skruer eller bolter som har løsnet eller kontakt et autorisert servicesenter.

7. ORDINÆRT VEDLIKEHOLD

7.1 GENERELT

VIKTIG Sikkerhetsbestemmelsene som skal følges ved bruk av maskinen er beskrevet i kap. 2. Disse bestemmelsene

må nøye overholdes for å unngå alvorlige risikoen eller farer.

Før vedlikehold:

- **Stopp maskinen.**
 - **Koble fra tennpluggghetten (fig. 9.F);**
 - **Vent til motoren er tilstrekkelig avkjølt.**
 - **Les gjennom instruksjonene.**
 - **Bruk egnede klær, arbeidshansker og vernebriller.**
- Hyppighet og type vedlikeholdsinngrep er oppgitt i "Vedlikeholdstabell" (se kap. 13). Tabellen vil hjelpe deg med å holde din maskin effektiv og sikker. I tabellen angis de viktigste inngrepene og hvor ofte de skal utføres. Foreta operasjonen i samsvar med det aktuelle intervallet.
 - Bruk av uoriginale reservedeler og tilbehør kan ha negativ påvirkning på maskinens funksjon og sikkerhet. Produsenten frasier seg ethvert ansvar ved skader som skyldes ovennevnte produkter.
 - Originale reservedeler leveres av serviceverksteder og autoriserte forhandlere.
 - Maskinen må aldri brukes med slitte eller ødelagte deler. Ødelagte deler skal byttes ut og aldri repareres.

VIKTIG Alt vedlikeholds- og justeringsarbeid som ikke er beskrevet i denne bruksanvisningen skal foretas av din forhandler eller et spesialverksted.

7.2 KLARGJØRING AV DRIVSTOFFBLANDINGEN

Maskinen har en totaktsmotor som krever en drivstoffblanding bestående av bensin og olje.

VIKTIG Bruk av kun bensin skader motoren og fører til bortfall av garantien.

VIKTIG Bruk kun drivstoff og olje av høy kvalitet for å opprettholde ytelsene og garantere levetiden til de bevegelige delene.

7.2.1 Bensinens egenskaper

Bruk kun blyfri bensin (grønn bensin) med et min. oktantal på 90 N.O.

VIKTIG Grønn bensin har en tendens til å danne bunnfall i beholderen hvis den lagres i mer enn 2 måneder. Bruk alltid ny bensin!

7.2.2 Oljens egenskaper

Bruk kun syntetisk olje av topp kvalitet spesielt beregnet til totaktsmotorer, av spesifisert minimum JASO FC. Forhandleren selger oljer som er spesielt utviklet for denne typen motorer, og som garanterer en høy beskyttelse. Ved bruk av disse oljene kan det brukes en 2,5% blanding, dvs. 1 del olje og 40 deler bensin.

7.2.3 Klargjøring og oppbevaring av drivstoffblandingen

Tabellen indikerer mengdene bensin og olje som må benyttes for klargjøring av blandingen.

Bensin	2-takts syntetisk olje
liter	liter
1	0,025
2	0,050
3	0,075
5	0,125
10	0,250

For klargjøringen av drivstoffblandingen:

1. Tøm ca. halvparten av bensinmengden i en godkjent kanne.
2. Fyll på all oljen.
3. Ha i resten av bensinen.
4. Sett på lokket og rist godt.

VIKTIG Drivstoffblandingen forringes med tiden. Ikke klargjør for store mengder drivstoffblanding for å unngå dannelse av bunnfall.

VIKTIG Hold kannene med bensin og drivstoffblanding adskilt og godt merket for å unngå at de forveksles når de skal brukes.

VIKTIG Rengjør jevnlig kannene med bensin og drivstoffblanding for å fjerne eventuelt bunnfall.

7.3 ETTERFYLLING AV DRIVSTOFF

 **Etterfyllingen av drivstoff må skje ved avskrudd maskin og med tennpluggetten koblet fra.**

Før etterfylling:

1. Rist kannen med drivstoffblandingen godt.
2. Sett maskinen i en stabil posisjon på et flatt underlag og med tanklokket vendt oppover.

MERK På korken på tanklokket (Fig. 11.A) finnes følgende symbol:



Drivstofftank

3. Rengjør tanklokket og området rundt for å unngå at urenheter følger med under etterfyllingen.
4. Åpne tanklokket forsiktig for gradvis å slippe ut trykket.
5. Bruk en trakt til etterfyllingen, og unngå å fylle tanken helt opp til randen.

7.4 RENGJØRING AV MASKINEN OG MOTOREN

Hold maskinen, spesielt motoren, fri for løv, grener eller overflødig fett for å redusere risikoen for brann.

- Rengjør alltid maskinen etter bruk med en ren klut fuktet med nøytralt rengjøringsmiddel.
- Fjern alle spor av fuktighet med en ren og myk klut. På lang sikt kan fuktighet forårsake elektrisk støt.
- Ikke bruk aggressive rengjøringsmidler eller løsemidler for å rengjøre plastdelene eller håndtakene.
- Ikke bruk vannsprut, og unngå å væte motoren og elektriske deler.
- Hold rotoren alltid ren og fri for støv og skitt, ved å blåse trykkluft på den gjennom risten. Ikke sprut vann på rotoren.
- For å unngå overoppheting og skader på motoren eller batteriet må grillene på kjøleluftinntaket alltid holdes rene og frie for skitt.

7.5 FESTESKRUER OG -MUTRER

- Hold bolter, skruer og mutrer trukket godt til, for å være sikker på at maskinen alltid er sikkert å bruke.
- Kontroller jevnlig at håndtaket er festet skikkelig.

8. EKSTRAORDINÆRT VEDLIKEHOLD

8.1 RENGJØRING AV LUFTFILTERET

VIKTIG Rengjøringen av luftfilteret er avgjørende for maskinens varighet og riktige funksjon. Ikke arbeid uten eller med skadet filter for å unngå å påføre motoren uopprettelige skader.

Rengjøring må utføres hver 8.-10. arbeidstime.

Gjør følgende for å rengjøre filteret:

1. Skru ut de to knottene (Fig. 9.A) og fjern lokket (Fig. 9.B).
2. Fjern papirfiltret (Fig. 9.C) og skumfilteret (Fig. 9.D).
3. Blås på papirfiltret for å fjerne støv og skitt (fig. 10.A).
4. Vask skumfilteret i vann (fig. 10.B).

VIKTIG Ikke bruk bensin, rengjøringsmidler eller annet for rengjøring av filtret.

5. La skumfilteret lufttørke.
6. Rengjør filterhylsens utside for støv, rester eller skitt.
7. Sett filterelementene tilbake på plass (fig. 9) (forsikre deg om at skumfilteret er helt tørt);
8. Monter lokket på nytt (Fig. 9.B), ved å feste knottene (Fig. 9.A).

8.2 KONTROLL AV TENNPLUGG

Tennpluggen (Fig. 9.G) er tilgjengelig ved å fjerne tennplugghetten (Fig. 9.F).

Tennpluggen må byttes ut med en med samme egenskaper dersom elektrodene er brent eller isolasjonen er slitt, og uansett hver 100. arbeidstime.

For operasjoner ved tennpluggen må man henvende seg til en forhandler eller til et autorisert servicesenter. Rådfør deg med vedlikeholdstabellen og tabellen for identifisering av uhell for inngrep som skal gjøres ved tennpluggen.

8.3 STARTSNOR

Startsnoren må skiftes ut hos Forhandleren din ved første tegn på forringelse.

8.4 REGULERING AV FORGASSEREN

Forgasseren er innstilt på fabrikkens samsvar med gjeldende bestemmelser

for maks ytelse i enhver brukssituasjon og med minimale utslipp av giftige gasser.

Ved dårlige ytelser, kontakt deretter forhandleren for kontroll av forgasseren og motoren.

Regulering av forgasseren:

- T = regulering av tomgangen
L = regulering blanding lav hastighet
H = regulering blanding høy hastighet

9. LAGRING

VIKTIG Sikkerhetsbestemmelsene som skal følges under lagring er beskrevet i avsn. 2.4. Disse bestemmelsene må nøye overholdes for å unngå alvorlige risikoer eller farer.

9.1 LAGRING AV MASKINEN

Hvis maskinen ikke skal brukes på over 2-3 måneder, må det tas noen forholdsregler for å unngå problemer når arbeidet gjenopptas, eller varige skader på motoren.

Før maskinen settes bort til oppbevaring:

1. Tøm drivstofftanken utendørs og når motoren er kald.
2. La motoren gå på tomgang og la maskinen bruke opp alt drivstoffet som er igjen i tanken og i forgasseren.
3. Kjøøl ned motoren.
4. Rengjør maskinen skikkelig.
5. Kontroller at ingen deler har løsnet eller er skadet. Bytt eventuelt ut ødelagte komponenter, stram skruer eller bolter som har løsnet eller kontakt et autorisert servicesenter.
6. Maskinen må lagres
 - på et tørt sted,
 - beskyttet mot dårlig vær,
 - utilgjengelig for barn.
 - Pass på å fjerne nøkler eller redskaper brukt til vedlikeholdet.

Når man skal starte maskinen på nytt:

1. Forbered maskinen (kap. 6).

10. FLYTTING OG TRANSPORT

Hver gang maskinen skal flyttes eller transporteres, gjør følgende:

- Stoppe maskinen (avsn. 6.5).
- Vent til rotoren stopper.

- Koble fra tennpluggetten (fig. 9.G).
- Grip kun fatt i maskinen ved hjelp av håndtakene, og rett slangene slik at de ikke er i veien.

Gjør følgende ved transport av maskinen på et kjøretøy:

- fjern rørene;
- fest maskinen skikkelig med tau eller festestropper under transporten.
- plasser maskinen slik at den ikke utgjør en fare for noen.

11. SERVICE OG REPARASJONER

Denne bruksanvisningen gir alle nødvendige indikasjoner for å kjøre maskinen, samt informasjon om korrekt vedlikehold som kan utføres av brukeren. Alle vedlikeholds- og justeringsoppgaver som ikke er beskrevet i bruksanvisningen, må foretas hos forhandleren eller ved et spesialverksted som har den kompetansen og det utstyret som kreves for å utføre arbeidet riktig. På denne måten opprettholdes maskinens opprinnelige sikkerhets- og driftsnivå. Inngrep utført ved uautoriserte verksteder eller av ukvalifiserte personer fører til bortfall av garantien, foruten å frita fabrikanten for enhver forpliktelse og ethvert ansvar.

- Kun autoriserte servicesenter kan utføre reparasjoner og vedlikehold i garanti tiden.
- Autoriserte serviceverksteder bruker utelukkende originale reservedeler.

- Originale reservedeler og tilbehør har blitt utviklet spesifikt for disse maskinene.
- Originale reservedeler og tilbehør har blitt utviklet spesifikt for disse maskinene.
- Uoriginale reservedeler og tilbehør er ikke godkjent: ved bruk av uoriginale reservedeler og tilbehør settes maskinens sikkerhet i fare og løser Produsenten fra ethvert ansvar og forpliktelse.
- Det anbefales å levere maskinen inn til et autorisert serviceverksted for vedlikehold, assistanse og kontroll av sikkerhetsinnretningene en gang i året.

12. HVA SOM DEKKES AV GARANTIE

Garantien dekker alle material- og fabrikkasjonsfeil. Brukeren må nøye følge alle vedlagte instruksjoner.

Garantien dekker ikke feil som skyldes:

- Manglende kjennskap til vedlagt dokumentasjon.
 - Uforsiktighet.
 - Feil eller upassende bruk og montering.
 - Bruk av uoriginale reservedeler.
 - Bruk av utstyr som ikke følger med, eller som ikke er godkjent av produsenten.
- Dessuten dekker garantien ikke:
- Normal slitasje ved forbruksmaterialer.
 - Normal slitasje.

Kjøperen er beskyttet av gjeldende lover. Kjøperens lovfestede rettigheter kan ikke på noen måte begrenses av denne garantien.

13. VEDLIKEHOLDSTABELL

Inngrep	Hypighet	Avsnitt
MASKIN		
Kontroll av alle fester	Før hver bruk	7.5
Sikkerhetskontroller/kontroll av betjeningsutstyr	Før hver bruk	6.2
Generell rengjøring og kontroll	Etter hver bruk	7.4
MOTOR		
Kontroll/etterfylling av drivstoff	Før hver bruk	7.3
Generell rengjøring og kontroll	Etter hver bruk	7.4
Rengjøring av luftfilteret	8-10 timer / etter hver sesong	8.1
Rengjøring av tennplugg	10 timer/etter hver sesong	***
Bytte av tennplugg	100 timer/etter hver sesong	***

*** Inngrep som må utføres av forhandleren eller ved et autorisert servicesenter

14. IDENTIFISERING AV PROBLEMER

PROBLEM	MULIG ÅRSAK	LØSNING
1. Motoren starter ikke eller stanser etter kort tid	Feil startprosedyre	Følg instruksjonene (avsn. 6.3).
	Skitten tennplugg eller feil elektrodeavstand	Kontroller tennpluggen (avsn. 8.2).
	Tilstoppet luftfilter	Rengjør og/eller bytt ut filteret (avsn. 8.1).
	Problemer med forgasseren	Kontakt et autorisert servicesenter.
2. Motoren starter, men har liten effekt	Tilstoppet luftfilter	Rengjør og/eller bytt ut filteret (avsn. 8.1).
	Problemer med forgasseren	Kontakt et autorisert servicesenter.
3. Motoren fungerer ujevnt eller har utilstrekkelig effekt	Skitten tennplugg eller feil elektrodeavstand	Kontroller tennpluggen (avsn. 8.2).
	Problemer med forgasseren	Kontakt et autorisert servicesenter.
4. Det kommer svært mye røyk fra motoren	Feil blandingsforhold i drivstoffet	Klargjør blandingen i henhold til instruksjonene (avsn. 7.2).
	Problemer med forgasseren	Kontakt et autorisert servicesenter.
5. Hvis motoren får for mye drivstoff	Startknotten har blitt beveget gjentatte ganger mens chocken var på.	Demonter tennpluggen (avsn. 8.2) og dra lett i håndtaket for startsnoren (Fig. 6.A) for å fjerne overskudd av drivstoff; tork deretter tennpluggens elektroder og monter den på motoren.
6. Rotoren roterer men luften kommer ikke ut av blåserøret	Blokkert eller tilstoppet blåserør	Stopp maskinen og fjern eventuelle tilstoppinger.
7. For mye støy og/ eller vibrasjoner under arbeidet	Løse eller skadde deler.	Stopp maskinen og trekk ut tennpluggledningen (fig. 9.F). Kontroller om det finnes skader. Kontroller om det finnes deler som har løsnet, og stram dem godt. Kontrollene, byttene eller reparasjonene må utføres ved et autorisert servicesenter.
8. Maskinen har kjørt på et fremmedlegeme.	Deler er ødelagte eller har løsnet.	Stopp maskinen og trekk ut tennpluggledningen (fig. 9.F). Kontroller om det finnes skader. Kontroller om det finnes deler som har løsnet, og stram dem godt. Kontrollene, byttene eller reparasjonene må utføres ved et autorisert servicesenter.
9. Det ryker fra maskinen ved bruk	Blåser ødelagt.	Ikke bruk maskinen. Stopp maskinen med en gang, ta ut tennpluggledningen og ta kontakt med et Servicesenter.

Hvis problemene fortsetter etter at du har utført disse forbedringsforslagene, må du ta kontakt med Forhandleren din



SPIS TREŚCI

1. INFORMACJE OGÓLNE.....	1
2. NORMY BEZPIECZEŃSTWA.....	2
3. ZAPOZNANIE SIĘ Z MASZYNĄ.....	5
3.1 Opis maszyny i jej przeznaczenie.....	5
3.2 Oznakowanie bezpieczeństwa.....	5
3.3 Tabliczka znamionowa produktu.....	6
3.4 Podstawowe części.....	6
4. MONTAŻ.....	6
4.1 Elementy montażowe.....	6
5. ELEMENTY STEROWANIA.....	7
5.1 Dźwignia regulacji obrotów silnika.....	7
5.2 Dźwignia regulacji obrotów silnika i zatrzymania silnika.....	7
5.3 Funkcja ssania.....	7
5.4 Przycisk pompki paliwa (Primer).....	8
5.5 Uchwyt uruchamiania ręcznego.....	8
6. UŻYTKOWANIE MASZYNY.....	8
6.1 Czynności wstępne.....	8
6.2 Kontrole bezpieczeństwa.....	8
6.3 Uruchomienie.....	9
6.4 Praca.....	9
6.5 Zatrzymanie.....	10
6.6 Wskazówki po zakończeniu użytkowania.....	10
7. KONSERWACJA ZWYCZAJNA.....	10
7.1 Informacje ogólne.....	10
7.2 Przygotowanie mieszanki paliwowej.....	11
7.3 Tankowanie paliwa.....	11
7.4 Czyszczenie urządzenia i silnika.....	12
7.5 Nakrętki i śruby mocujące.....	12
8. KONSERWACJA NADZWYCZAJNA.....	12
8.1 Czyszczenie filtra powietrza.....	12
8.2 Kontrola świecy zapłonowej.....	12
8.3 Linka rozrusznika.....	12
8.4 Regulacja gaźnika.....	12
9. MAGAZYNOWANIE.....	13
9.1 Magazynowanie maszyny.....	13
10. PRZEMIESZCZANIE I TRANSPORT.....	13
11. SERWIS I NAPRAWA.....	13
12. ZAKRES GWARANCJI.....	14
13. TABELA CZYNNOŚCI KONSERWACYJNYCH.....	14
14. IDENTYFIKACJA USTEREK.....	14

1. INFORMACJE OGÓLNE

1.1 JAK POSŁUGIWAĆ SIĘ INSTRUKCJĄ OBSŁUGI

W tekście instrukcji, niektóre paragrafy zawierające szczególnie ważne informacje dotyczące bezpieczeństwa lub funkcjonowania maszyny są wyszczególnione na różne sposoby, według następujących zasad:

UWAGA lub **WAŻNE** Dostarcza dokładniejsze omówienie lub dodatkowe informacje do podanych poprzednio wskazówek w celu uniknięcia uszkodzenia maszyny lub spowodowania strat.

Symbol  wskazuje na zagrożenie. Niezastosowanie się do tego ostrzeżenia może stwarzać niebezpieczeństwo obrażeń ciała użytkownika lub osób trzecich i/ lub spowodować szkody materialne.

- Paragrafy oznaczone kwadracikiem z krawędzią z szarych kropek wskazują na opcjonalne funkcje nie występujące we wszystkich modelach opisanych w niniejszej instrukcji. Należy sprawdzić, czy dana opcja obecna jest w zakupionym modelu.

Wszystkie określenia "przedni", "tylny", "prawy" i "lewy" odnoszą się do pozycji roboczej operatora obsługującego maszynę.

1.2 ODNOŚNIKI

1.2.1 Rysunki

Rysunki w niniejszej instrukcji zostały kolejno ponumerowane: 1, 2, 3, itd. Elementy przedstawione na rysunkach zostały oznaczone literami A, B, C, itd. Oznaczenie elementu C na rysunku 2 to: "Patrz rys. 2.C" lub po prostu "(rys. 2.C)". Ilustracje mają charakter poglądowy. Części składowe Państwa maszyny mogą nieco różnić się od elementów przedstawionych na rysunkach.

1.2.2 Tytuły

Podręcznik podzielony jest na rozdziały i paragrafy. Tytuł paragrafu "2.1 Instruktaż" to podtytuł "2. Zasady bezpieczeństwa". Odniesienia do tytułów lub paragrafów są oznaczone skrótami rozdz. lub par. i opatrzone odpowiednim numerem. Przykład: „rozdz. 2" lub "par. 2.1".

2. NORMY BEZPIECZEŃSTWA

2.1 INSTRUKTAŻ

⚠ Należy dokładnie zapoznać się z systemem sterowania i sposobem użytkowania maszyny. Opanować natychmiastowe zatrzymanie maszyny. Nieprzestrzeganie ostrzeżeń i instrukcji może spowodować pożar i/lub ciężkie zranienia.

- W żadnym razie nie należy pozwolić, aby urządzenie było użytkowane przez dzieci i osoby nieposiadające wystarczającej wiedzy na temat instrukcji obsługi. Miejscowe przepisy prawne mogą określać najniższą granicę wieku dla użytkowników.
- Nigdy nie należy użytkować urządzenia jeśli użytkownik jest w stanie przemęczenia, złego samopoczucia lub po zażyciu lekarstw oraz pod wpływem narkotyków, alkoholu lub innych szkodliwych substancji, które mogą zaburzyć jego refleksy czy uwagę.
- Należy pamiętać, że operator lub użytkownik jest odpowiedzialny za wypadki i nieoczekiwane wydarzenia, które mogą zaistnieć wobec innych osób lub ich własności. Ocena ryzyka związanego z cechami terenu przeznaczonego do pracy, a także wybór środków ostrożności gwarantujących bezpieczeństwo operatora, jak i osób postronnych, wchodzą w zakres obowiązków osób użytkujących urządzenie, zwłaszcza, jeśli chodzi o pracę na zboczach, terenach nieregularnych, śliskich lub niestabilnych.
- W przypadku odstępiania lub wypożyczenia maszyny osobom trzecim, należy upewnić się, że użytkownik zapoznał się z instrukcjami użytkowania zawartymi w niniejszej instrukcji obsługi.

2.2 CZYNNOŚCI WSTĘPNE

Środki ochrony indywidualnej (ŚOI)

- Stosować odpowiednią odzież, wytrzymałe obuwie robocze z podeszwą antypoślizgową oraz długie spodnie. Nieuruchamiać

urządzenia bez obuwia lub w sandałach. Nosić ochronniki słuchu, rękawice antywibracyjne, okulary ochronne, maski przeciwpyłowe.

- Praca maszyny jest bardzo głośna, należy zatem stosować ochronniki słuchu.
- Korzystanie z ochronników słuchu może ograniczać zdolność percepcji ewentualnych ostrzeżeń (krzyków lub alarmów). Zwrócić szczególną uwagę na to, co dzieje się w pobliżu obszaru roboczego.
- Nie zakładać szali, koszul, naszyjników, bransoletek, luźnych lub wyposażonych w sznurki ubrań, krawatów oraz innych akcesoriów wiszących lub zbyt obszernych, które mogłyby zaplątać się w maszynę lub w inne przedmioty i materiały znajdujące się w miejscu pracy.
- Związać odpowiednio długie włosy.

Obszar roboczy / Maszyna

- Dokładnie sprawdzić cały obszar roboczy i usunąć ręcznie, przy użyciu grabi lub mioteł wszelkie przedmioty, które mogłyby być wyrzucone przez maszynę (przy włączonej funkcji dmuchawy), zatkać rurę ssącą (przy włączonej funkcji ssania) lub też stanowić źródło niebezpieczeństwa (kamienie, gałęzie, druty żelazne, kości, itp.).
- W przypadku silnego zapylenia terenu, zaleca się lekko zwilżyć jego powierzchnię.

Silnik spalinowy: paliwo

⚠ ZAGROŻENIE! Benzyna i mieszanka są wysoko łatwopalne!

⚠ ZAGROŻENIE! Benzyna jest substancją łatwopalną.

- Przechowywać benzynę i mieszankę w homologowanych zbiornikach na paliwo, w miejscach bezpiecznych, z dala od źródeł ciepła czy ognia.
- Przechowywać pojemniki oraz utrzymywać obszar składowania benzyny oczyszczone ze ścinków trawy, liści i nadmiaru smaru.
- Nie pozostawiać zbiorników w zasięgu rąk dzieci.
- Nie palić podczas przygotowywania mieszaniny, podczas tankowania lub uzupełniania paliwa oraz za każdym razem podczas obchodzenia się z paliwem.
- Tankować przy użyciu lejka, wyłącznie na zewnątrz pomieszczeń.
- Unikać wdychania oparów paliwa.
- Nie dolewać paliwa, ani nie zdejmować korka ze zbiornika, gdy silnik jest w ruchu lub, kiedy jest rozgrzany.
- Powoli odkręcać korek zbiornika pozwalając na stopniowe rozładowanie wewnętrznego ciśnienia.

- Nie należy zbliżać źródła ognia do otworu zbiornika, by sprawdzić jego zawartość.
- W razie przelania benzyny, nie należy uruchamiać silnika, lecz przestawić maszynę z miejsca rozlania się paliwa w celu uniknięcia sytuacji sprzyjających wybuchom pożaru dopóki paliwo się nie ulotni i opary benzyny nie rozproszą się.
- Natychmiast usunąć wszelkie pozostałości benzyny rozlanej na maszynę lub na ziemię.
- Zawsze odpowiednio nakładać i zakręcać korki zbiornika i pojemnika na benzynę.
- Nie uruchamiać maszyny w miejscu, gdzie tankowane było paliwo; uruchomienie silnika powinno być dokonywane w odległości przynajmniej 3 metrów od miejsca tankowania paliwa.
- Nie dopuścić do kontaktu paliwa z odzieżą, a jeśli to nastąpi, zmienić odzież przed ponownym uruchomieniem silnika.

2.3 PODCZAS UŻYTKOWANIA



Obszar roboczy

- Nie używać silnika w zamkniętych pomieszczeniach, w których mogą gromadzić się niebezpieczne spaliny zawierające tlenek węgla. Czynności rozruchu silnika muszą być wykonywane na świeżym powietrzu lub w pomieszczeniu o dobrej wentylacji. Należy pamiętać, że spaliny silnika są trujące.
- Podczas rozruchu maszyny nie kierować tłumika i spalin w stronę materiałów łatwopalnych.
- Nie używać maszyny na obszarze zagrożonym wybuchem, w obecności łatwopalnych cieczy, gazów lub pyłów. Styki elektryczne lub tarcie mechaniczne mogą generować iskry i spowodować zapalenie się pyłu lub oparów.
- Nigdy nie uruchamiać maszyny w pomieszczeniach zamkniętych, w obecności wylotów, w atmosferze wybuchowej, ani w pobliżu materiałów łatwopalnych czy urządzeń elektrycznych.
- Należy pracować tylko przy świetle dziennym lub przy dobrym oświetleniu sztucznym oraz przy dobrej widoczności.
- Oddalić z obszaru roboczego osoby postronne, dzieci i zwierzęta. Dzieci powinny się znajdować pod opieką drugiej osoby dorosłej.
- Upewnić się, że inne osoby znajdują się w promieniu co najmniej 15 metrów od urządzenia.
- O ile to możliwe, unikać pracy na mokrych lub śliskich gruntach lub na terenach nierównych i stromych, które nie gwarantują stabilności operatora podczas pracy.
- Należy unikać pracy na mokrej nawierzchni, w deszczu i w przypadku ryzyka

- wystąpienia burzy w szczególności z prawdopodobieństwem błyskawic.
- Zwróć szczególną uwagę na nierówności terenu (grzbiety, wgłębienia), pochyłości, ukryte zagrożenia i ewentualne przeszkody które mogą ograniczać widoczność.
- Zachować szczególną ostrożność w pobliżu stromych zboczy, rowów czy wałów ochronnych.
- Przed rozpoczęciem pracy zawsze określć kierunek wiatru i nigdy nie pracować pod wiatr.
- Nie używać maszyny w pobliżu otwartych okien.
- Podczas użytkowania urządzenia, nie należy dopuścić, by usunięty materiał gromadził się w okolicach strefy wyrzutu, gdyż mógłby dostać się do wlotów ssawnych.
- Podczas użytkowania maszyny w pobliżu drogi, należy zwracać uwagę na ruch samochodowy.
- Aby uniknąć ryzyka wywołania pożaru, nie pozostawiać maszyny z gorącym silnikiem wśród liści, suchej trawy lub innych łatwopalnych materiałów.

Sposób postępowania

- Podczas pracy przy włączonej funkcji dmuchawy, maszyna powinna być zawsze mocno trzymana prawą ręką za górny uchwyt.
- Podczas pracy, przy włączonej funkcji ssania (jeśli dostępna), należy mocno trzymać maszynę obiema rękami, prawą ręką za uchwyt górny i lewą ręką za uchwyt dolny, w taki sposób by worek zbiorczy znajdował się po lewej stronie operatora.
- Przyjmując statyczną i stabilną pozycję oraz zachować ostrożność.
- Zachować równowagę.
- Zwracać uwagę, aby nie uderzać mocno o ciała obce oraz uważać na wyrzucany materiał i pył w powietrzu.
- Nie kierować strumienia powietrza w stronę osób i zwierząt.
- Przy włączonej funkcji dmuchawy, należy zawsze zwracać szczególną uwagę, aby usuwany materiał i wzniesiony pył nie powodowały obrażeń osób lub zwierząt oraz szkód mienia.
- Przy włączonej funkcji ssania (jeśli dostępna) nigdy nie wprowadzać ręcznie przedmiotów do otworu ssącego oraz unikać wsysania dużych przedmiotów, które mogłyby uszkodzić wirnik.
- Nigdy nie biegać, lecz chodzić.
- Zawsze trzymać twarz, ręce i ciało z dala od kratki ssącej (przy włączonej funkcji ssania, jeśli dostępna) i otworu wylotowego powietrza (przy włączonej funkcji dmuchawy).
- Nie zasłaniać kanałów przepływu powietrza zarówno podczas rozruchu jak i podczas użytkowania urządzenia.

- Obracające się części mogą powodować poważne obrażenia, należy unikać kontaktu z częściami obrotowymi w ruchu.
- Nie należy dotykać elementów silnika, ponieważ nagrzewają się one podczas pracy. Istnieje niebezpieczeństwo poparzeń.
-  W przypadku uszkodzeń lub wypadków przy pracy, należy natychmiast wyłączyć silnik i oddalić maszynę tak, aby nie powodować dalszych szkód; w przypadku wypadków z obrażeniami ciała osoby obsługującej maszynę lub osoby trzeciej, natychmiast aktywować procedurę pierwszej pomocy, najbardziej właściwą do zaistniałej sytuacji i zwrócić się do placówki zdrowia w celu poddania się niezbędnej kuracji. Dokładnie usunąć wszelkie pozostałości, które mogłyby spowodować szkody lub obrażenia wobec osób lub zwierząt, gdyby pozostały niezauważone.
-  Przedłużone poddawanie się wibracjom może narazić użytkownika na zranienia i zaburzenia neurologiczno-naczyniowe (znane również jako "fenomen Raynauda" lub "biała ręka") przede wszystkim u osób cierpiących na zaburzenia krążenia. Objawy mogą dotyczyć rąk, nadgarstków oraz palców i charakteryzują się utratą czucia, mrowieniem, świerzbieniem, bólem, utratą barwy lub zmienioną strukturą skóry. Objawy te mogą nasilić się wskutek niskiej temperatury otoczenia i/lub zbyt mocnego ściskania uchwytu. Przy pojawieniu się tego typu oznak należy zredukować czas użytkowania maszyny i skonsultować się z lekarzem.

Ograniczenia w użytkowaniu

- Podczas pracy przy włączonej funkcji dmuchawy, maszyna powinna być zawsze utrzymywana mocno prawą ręką za górny uchwyt.
- Maszyna nie może być użytkowana przez osoby, które nie są w stanie trzymać jej mocno w obydwu rękach i/ lub utrzymać równowagi podczas pracy.
- Nigdy nie należy używać maszyny z uszkodzonymi, wybrakowanymi lub nieprawidłowo zamontowanymi częściami.
- Nigdy nie użytkować maszyny bez uprzedniego zamontowania wszystkich akcesoriów przewidzianych dla konkretnej funkcji (dmuchawa lub ssanie).
- Nie wyłączać, odłączać, usuwać lub modyfikować istniejących systemów bezpieczeństwa/mikro-przełączników.
- Nie wolno modyfikować ustawień silnika, ani nadmiernie zwiększać obrotów silnika. Przy pracy silnika na wysokich obrotach zwiększa się ryzyko spowodowania obrażeń ciała.

- Nie przeciążać maszyny i nie używać jej do wykonania ciężkich prac; użycie odpowiedniego urządzenia obniża ryzyko i polepsza jakość pracy.

2.4 KONSERWACJA, PRZECHOWYWANIE

Regularna konserwacja i właściwe przechowywanie maszyny pozwalają zapewnić bezpieczeństwo użytkowania i wysoką wydajność.

Konserwacja

- Nigdy nie używać maszyny, gdy jej części składowe są zużyte lub uszkodzone. Zużyte lub uszkodzone części muszą być wymienione, nigdy nie mogą być naprawiane.
- W celu ograniczenia ryzyka pożaru, regularnie sprawdzać, czy nie występują wycieki oleju i/lub paliwa.
-  Poziom hałas i drgań podany w niniejszych instrukcjach przedstawia maksymalne, dopuszczalne wartości tych parametrów podczas użytkowania maszyny. Należy podjąć działania zapobiegawcze w celu wyeliminowania ewentualnych szkód ze względu na wysoki hałas i naprężenia spowodowane wibracjami: korzystać z urządzenia, utrzymując stałą prędkość; trzymać uchwyt z odpowiednią siłą; użytkować maszynę przy minimalnej prędkości, potrzebnej do wykonywania pracy; stosować ochronniki słuchu; wykonywać częste i stosowne przerwy w trakcie pracy.

Magazynowanie

- Nie przechowywać maszyny z benzyną w zbiorniku, w pomieszczeniu, gdzie opary paliwa mogłyby przedostać się do płomienia, iskry lub źródła wysokiej temperatury.
- W celu zmniejszenia zagrożenia pożarowego, nie należy pozostawiać pojemników z odpadami wewnątrz pomieszczeń.

2.5 OCHRONA ŚRODOWISKA

Ochrona środowiska odgrywa ważną i priorytetową rolę podczas użytkowania urządzenia. Powinno się ono odbywać w trosce o dobro społeczeństwa i środowiska, w którym żyjemy.

- Unikać sytuacji, w której staje się ona elementem zakłócającym spokój otoczenia. Użytkować urządzenie tylko w stosownych godzinach (nigdy wcześniej rano albo w nocy, gdy hałas mógłby przeszkadzać innym osobom).
- Przestrzegać skrupulatnie lokalnych przepisów dotyczących utylizacji opakowań,

- olejów, paliwa, filtrów, zniszczonych części, czy jakichkolwiek innych elementów zanieczyszczających środowisko; odpady te nie mogą być wyrzucane do śmieci, ale muszą być rozdzielone i składowane w odpowiednich punktach selektywnego gromadzenia odpadów, które zajmą się recyklingiem tych materiałów.
- Należy skrupulatnie przestrzegać lokalnych przepisów dotyczących utylizacji odpadów.
- Po ostatecznym zaniechaniu używania maszyny, nie porzucać jej w środowisku, lecz zwrócić się do punktu selektywnego gromadzenia odpadów, zgodnie z obowiązującymi lokalnymi przepisami.

3. ZAPOZNANIE SIĘ Z MASZYNĄ

3.1 OPIS MASZyny I JEJ PRZEZNACZENIE

Niniejsza maszyna jest urządzeniem ogrodniczym o nazwie dmuchawa przenośna na ramię zasilana silnikiem spalinowym.

Zasadniczą częścią maszyny jest dwusuwowy silnik spalinowy, który napędza wirnik wytwarzający strumień powietrza o wysokiej prędkości.

3.1.1 Użytkowanie zgodne z przeznaczeniem

Maszyna została zaprojektowana i stworzona do:

- przemieszczania i gromadzenia, przy użyciu strumienia powietrza, liści, trawy i innych lekkich, niewielkich śmieci.

3.1.2 Niewłaściwe użytkowanie

Jakiegolwiek inne zastosowanie, odbiegające od powyżej opisanego, może okazać się niebezpieczne i powodować szkody wobec osób i/lub mienia. Niewłaściwe użycie urządzenia stanowią (przykładowo podane czynności, ale nie tylko):

- gromadzenie i zbieranie materiałów łatwopalnych lub o właściwościach wybuchowych, materiałów żarzących się lub palących się bez płomienia oraz zapalonych papierosów, fragmentów szkła, ostrych przedmiotów, metalowych części, kamieni i wszelkich przedmiotów niebezpiecznych dla operatora oraz innych osób;
- kierowanie strumienia powietrza w stronę osób lub zwierząt;
- wkładanie przedmiotów do oczek kratki osłaniającej otwór ssący;

- użytkowanie maszyny bez akcesoriów przewidzianych przez producenta dla różnych funkcji lub stosowanie innych, nieautoryzowanych akcesoriów;
- jednoczesne użytkowanie maszyny przez więcej, niż jedną osobę.

WAŻNE Niewłaściwe użytkowanie maszyny prowadzi do utraty gwarancji i zwalnia producenta od wszelkiej odpowiedzialności, obciążając użytkownika wszelkimi zobowiązaniami wynikającymi ze szkód lub obrażeń ciała własnych lub wobec osób trzecich.

3.1.3 Typologia użytkowników

Niniejsze urządzenie jest przeznaczone do użytku przez konsumentów, czyli nieprofesjonalnych operatorów. Niniejsze urządzenie przeznaczone jest "do użytku hobbystycznego".

3.2 OZNAKOWANIE BEZPIECZEŃSTWA

Na urządzeniu pojawiają się różne symbole (rys. 2). Ich zadaniem jest przypomnienie użytkownikowi o konieczności zachowania ostrożności i uwagi podczas korzystania z maszyny.

Znaczenie symboli:



OSTRZEŻENIE! ZAGROŻENIE!

W przypadku nieprawidłowego użytkowania maszyna może stanowić zagrożenie dla operatora i osób postronnych.



OSTRZEŻENIE! Przed rozpoczęciem użytkowania urządzenia należy przeczytać instrukcję obsługi.



Stosować ochronniki słuchu, okulary ochronne.



Nie wystawiać urządzenia na działanie deszczu (lub wilgoci).



ZAGROŻENIE WYRZUTEM!

Należy zwrócić uwagę na ewentualne przedmioty wyrzucane przez strumień powietrza, gdyż mogą one powodować poważne obrażenia osób lub szkody mienia.



ZAGROŻENIE WYRZUTEM!

Oddalić wszystkie osoby lub zwierzęta domowe na odległość co najmniej 15 m od miejsca użytkowania maszyny!



Niebezpieczeństwo okaleczenia! Zawsze trzymać ręce z dala od kratki wlotu powietrza. Obracający się wirnik może spowodować poważne obrażenia ciała.



Ryzyko poważnych urazów ciała! Trzymać luźne części odzieży z dala od kratki wlotu powietrza, gdyż mogłyby się zaplątać w wirnik i spowodować poważne obrażenia.



Ryzyko poważnych urazów ciała! Trzymać włosy z dala od kratki wlotu powietrza, ponieważ mogłyby się zaplątać w wirnik i spowodować poważne obrażenia. Związać odpowiednio długie włosy.

WAŻNE Uszkodzone lub nieczytelne etykiety należy wymienić. Zwrócić się o nowe etykiety do autoryzowanego serwisu.

3.3 TABLICZKA ZNAMIONOWA PRODUKTU

Tabliczka znamionowa zawiera następujące dane (rys. 1):

1. Poziom mocy akustycznej
2. Znak zgodności CE
3. Rok produkcji
4. Typ urządzenia
5. Numer fabryczny
6. Nazwa i adres producenta
7. Kod wyrobu

Zapisać dane identyfikacyjne maszyny w odpowiednich polach na etykiecie zamieszczonej z tyłu okładki.

WAŻNE Używać danych identyfikacyjnych zamieszczonych na etykiecie w przypadku kontaktowania się z autoryzowanym serwisem.

WAŻNE Przykładowa Deklaracja Zgodności znajduje się na ostatnich stronach instrukcji.

3.4 PODSTAWOWE CZĘŚCI

Urządzenie składa się z następujących elementów, które spełniają następujące funkcje (rys.1):

- A. Silnik:** wprawia w ruch wirnik.
- B. Rura dmuchawy:** jest to element odpowiedzialny za wyrzut strumienia powietrza.
- C. Uchwyt sterujący:** umożliwia sterowanie funkcjami urządzenia i ustawienie rury dmuchawy.
- D. Zbiornik paliwa:** zbiornik paliwa potrzebnego do pracy silnika.
- E. Płyta podtrzymująca:** płyta, na której umieszczone jest urządzenie. Posiada uchwyt ułatwiający transport; przymocowane są do niego pasy naramienne. Jest wyposażony w system tłumienia drgań, który eliminuje znaczną ich większość podczas pracy maszyny.
- F. Pasy naramienne:** część wyposażenia urządzenia wykonana z pasów z tkaniny zakładanych na ramiona, które pomagają utrzymać ciężar maszyny podczas pracy.
- G. Klucz do dokręcania:** narzędzie, które służy do obracania śrub i nakrętek w celu dokręcenia ich lub poluzowania.

4. MONTAŻ

WAŻNE Zasady bezpieczeństwa pracy opisane zostały w rozdz. 2. Postępować zgodnie z poniższymi instrukcjami, aby uniknąć poważnych zagrożeń i niebezpieczeństw podczas pracy maszyny.

W celu ułatwienia magazynowania i transportu, niektóre części składowe maszyny nie są montowane bezpośrednio w fabryce, ale muszą być skompletowane po uprzednim rozpakowaniu, zgodnie z poniżej podaną instrukcją.

⚠ Rozpakowanie i zakończenie montażu należy wykonywać na płaskiej i stabilnej powierzchni, w miejscu umożliwiającym swobodne przemieszczanie maszyny i opakowań, używając zawsze odpowiednich narzędzi. Nie uruchamiać maszyny przed zakończeniem czynności opisanych w sekcji "MONTAŻ".

4.1 ELEMENTY MONTAŻOWE

W opakowaniu znajdują się elementy do montażu.

4.1.1 Rozpakowanie

1. Otworzyć opakowanie zachowując ostrożność, by nie zgubić znajdujących się w nim elementów.

2. Zapoznać się z dokumentacją znajdującą się w opakowaniu, np. z niniejszymi instrukcjami.
3. Wyjąć wszystkie luźne elementy z kartonu.
4. Wyjąć urządzenie z opakowania.
5. Usunąć karton i inne elementy opakowania zgodnie z obowiązującymi przepisami.

4.1.2 Mocowanie rury dmuchawy i uchwytu sterującego

1. Wsunąć giętką rurę (rys. 3.B) do rury wylotowej powietrza (rys. 3.A) i dokręcić klamrę mocującą za pomocą śrubokręta, by odpowiednio ją przymocować.
2. Wsunąć rurę (rys.3.C) do giętkiej rury (rys.3.B), upewniając się, że występ (rys.3.G) skierowany jest do dołu. Dokręcić klamrę mocującą za pomocą śrubokrętu, w celu odpowiedniego zamocowania rur.
3. Włożyć wspornik uchwytu sterującego (rys. 3.H) do rury (rys. 3.C), dopasowując go do występu (rys. 3.G). Umieścić pętlę (rys. 3.I) na występie (rys. 3.J).
4. Zamocować uchwyt sterujący (rys. 3.K) i dokręcić śrubę (rys. 3.L).
5. Przełożyć przewód przez dwa przepusty kablowe (rys. 3.M).
6. Wyrównać komorę rury dmuchawy (rys. 3.D) z występem (rys. 3.N) w rurze (rys. 3.C). Wsunąć rurę (rys. 3.C) i obrócić ją o 90 ° w prawo w celu odpowiedniego jej zamocowania.
7. Postępować zgodnie z procedurą opisaną w poprzednich dwóch punktach w celu montażu rury (rys. 3.E) i końcowej części rury dmuchawy (rys. 3.F).

4.1.3 Demontaż rur dmuchawych

WAŻNE Zatrzymać maszynę (par. 6.5) za każdym razem, gdy wyjmuje się rurę dmuchawą.

W zależności od rodzaju rury:

- Jeśli rura jest mocowana za pomocą występu blokującego, obrócić ją w lewo.
- Jeśli rura jest mocowana za pomocą klamer mocujących, poluzować je za pomocą śrubokręta i wyjąć rury.

5. ELEMENTY STEROWANIA

5.1 DŹWIGNIA REGULACJI OBROTÓW SILNIKA

Dźwignia regulacji obrotów silnika (rys. 4.A) umożliwia regulację prędkości obrotowej wirnika.

Prędkość obrotowa wirnika powinna być ustawiona w zależności od rodzaju pracy do wykonania (rozdz. 6.4.1) i może być regulowana poprzez wciśnięcie lub zwolnienie dźwigni regulacji obrotów silnika. Maksymalną prędkość pracy otrzymuje się poprzez wciśnięcie dźwigni regulacji obrotów silnika do końca.

5.2 DŹWIGNIA REGULACJI OBROTÓW SILNIKA I ZATRZYMANIA SILNIKA

Dźwignia (rys. 4.B) posiada podwójną funkcję:

1. Umożliwia uruchomienie i zatrzymanie silnika.



Silnik zatrzymuje się (rys.4.C).

Jeżeli dźwignia skierowana jest w innych kierunkach, silnik może być uruchomiony i można rozpocząć pracę.

2. Umożliwia dostosowanie prędkości obrotów wirnika poprzez przytrzymanie dźwigni regulacji obrotów silnika w pożądanej pozycji. Prędkość obrotowa wirnika może być wyregulowana przez przesunięcie dźwigni w dół lub w górę. Prędkość maksymalną otrzymuje się poprzez całkowite przesunięcie dźwigni w dół.

UWAGA Zaleca się korzystanie z funkcji regulacji obrotów silnika podczas długotrwałej pracy maszyny w celu uniknięcia ciągłego przytrzymywania dźwigni regulacji obrotów silnika.

5.3 FUNKCJA SSANIA

Stosowana przy uruchamianiu zimnego silnika. Dźwignia ssania może być ustawiona w trzech pozycjach:



Pozycja A (rys. 5.A) - Ssanie jest wyłączone (normalne funkcjonowanie i uruchomienie ciepłego silnika).



Pozycja B (rys. 5.B) - ssanie jest w pozycji pośredniej (w celu ułatwienia rozruchu silnika).



Pozycja C (rys. 5.C) - Ssanie jest włączone (przy uruchamianiu zimnego silnika).

5.4 PRZYCISK POMPKI PALIWA (PRIMER)



Naciśnięcie gumowego przycisku pompki paliwa powoduje wtrysknięcie paliwa do gaźnika, ułatwiając w ten sposób uruchomienie silnika.

5.5 UCHWYT URUCHAMIANIA RĘCZNEGO

Umożliwia ręczne uruchomienie silnika (rys. 6.A).

6. UŻYTKOWANIE MASZYNY

WAŻNE Zasady bezpieczeństwa pracy opisane zostały w rozdz. 2. Postępować zgodnie z poniższymi instrukcjami, aby uniknąć poważnych zagrożeń i niebezpieczeństw podczas pracy maszyny.

6.1 CZYNNOŚCI WSTĘPNE

Przed rozpoczęciem pracy należy dokonać pewnych kontroli i czynności, niezbędnych do zapewnienia bezpiecznych warunków pracy jak i również jak najwyższej wydajności.

Umieścić urządzenie w pozycji poziomej i odpowiednio oprzeć je o powierzchnię.

WAŻNE Urządzenie dostarczane jest bez paliwa w zbiorniku.

6.1.1 Uzupelnianie paliwa

Przed użyciem maszyny należy napełnić zbiornik paliwa. W celu przygotowania mieszanki i zachowania środków ostrożności dotyczących uzupełnienia paliwa, patrz par. 7.2, 7.3

6.2 KONTROLE BEZPIECZEŃSTWA

Należy przeprowadzić następujące kontrole bezpieczeństwa i sprawdzić, czy wyniki odpowiadają danym z tabel.

⚠ *Przed rozpoczęciem użytkowania urządzenia należy zawsze przeprowadzić kontrole bezpieczeństwa.*

6.2.1 Kontrola ogólna

Część	Wynik
-------	-------

Uchwyt i pasy naramienne (rys. 1.E, 1.F)	Czyste, suche, właściwie i prawidłowo przymocowane do urządzenia
Śruby na maszynie	Dobrze dokręcone (nie luźne)
Drogi przepływu powietrza chłodzącego	Drożne
Rura dmuchawy (rys. 1.B)	Prawidłowo zainstalowana
Dźwignia regulacji obrotów silnika (rys. 4.A).	Powinna mieć swobodny i niewymuszony zakres ruchu.
Regulacja obrotów silnika (rys. 4.B)	Powinna mieć swobodny i niewymuszony zakres ruchu.
Wirnik	Bez śladów uszkodzeń
Oslony	Bez śladów uszkodzeń
Urządzenie	Bez śladów uszkodzeń lub zużycia
Filtr powietrza (rys. 9.C, 9.D)	Czysty
Kable elektryczne i kabel świecy	Nieuszkodzone, niepowodujące powstawania iskiei.
Nasadka świecy zapłonowej (rys. 9.F)	Nienaruszona i prawidłowo zamontowana na świecy zapłonowej

6.2.2 Test funkcjonowania maszyny

Działanie	Wynik
Włączyć urządzenie (par. 6.3).	Urządzenie uruchamia się. Wirnik obraca się na minimalnych obrotach i z rury dmuchawy wydobywa się niewielka ilość powietrza.
Włączyć dźwignię regulacji obrotów silnika (rys. 4.A) / regulację obrotów silnika (rys. 4.B)	Wirnik obraca się i z rury dmuchawy wydobywa się powietrze.
Zwolnić dźwignię regulacji obrotów silnika (rys. 4.A) / regulacja obrotów silnika (rys. 4.B)	Dźwignia powinna automatycznie i szybko powrócić do pozycji neutralnej. Wirnik obraca się na minimalnych obrotach i z rury dmuchawy wydobywa się niewielka ilość powietrza.
Przesunąć dźwignię regulacji obrotów silnika i zatrzymania silnika do pozycji "STOP" (rys. 4.C)	Silnik zatrzymuje się. Wirnik zatrzymuje się i z rury dmuchawy nie wydobywa się powietrze.

⚠ *Jeśli którykolwiek wynik różni się od danych wskazanych w poniższych tabelach, nie należy użytkować urządzenia! Zanieść*

maszynę do centrum serwisowego w celu dokonania przeglądu i naprawy.

6.3 URUCHOMIENIE

WAŻNE Na urządzeniu umieszczona jest etykieta (rysunek 2), która podsumowuje najważniejsze fazy uruchamiania urządzenia. Etykieta pełni funkcję krótkiego przewodnika i nie zastępuje procedury opisanej poniżej.

1. Przyjąć bezpieczną i stabilną pozycję;
2. Upewnić się, że rura dmuchawy nie jest skierowana w stronę ewentualnych obserwatorów lub śmieci;

WAŻNE Aby uniknąć zerwania, nie wyciągać całej linki rozrusznika, nie ciągnąć jej po brzegu otworu prowadnicy i zwalniać ją powoli, unikając jej gwałtownego, niekontrolowanego powrotu.

WAŻNE Nie wolno owijać linki rozrusznika wokół dłoni.

6.3.1 Uruchamianie zimnego silnika

⚠ **Przez uruchomienie na "zimno" rozumie się uruchomienie przeprowadzone co najmniej po 5 minutach od zatrzymania silnika lub po uzupełnieniu paliwa.**

1. Wstępnie przyspieszyć obroty silnika przesuwając dźwignię regulacji obrotów silnika (rys. 4 B) nieznacznie powyżej połowy obrotów.
2. Włączyć ssanie, przesuwając dźwignię do pozycji "C" (rys. 5.C).
3. Naciśnąć przycisk pompki paliwa (rys. 5.D) 10 razy, aby wspomóc spust paliwa z gaźnika.
4. Utrzymywać mocno urządzenie na ziemi, przytrzymując je ręką, tak, aby nie utracić nad nim kontroli podczas uruchamiania (rys. 6.B).
5. Maszyna ta wyposażona jest w funkcję EASY-START. Pociągnąć w sposób ciągły uchwyt rozrusznika, unikając energicznych ruchów (uruchomienie następuje w ostatnim odcinku biegu). Pociągnąć kilka razy aż do pierwszych odgłosów silnika.
6. Doprowadzić ssanie do pozycji "B" (rys. 5.B).
7. Pociągnąć powtórnie uchwyt rozrusznika, aż do uzyskania regularnego zapłonu silnika.
8. Pozostawić silnik na wolnych obrotach przez co najmniej 1 minutę, aby go rozgrzać.
9. Wyłączyć funkcję ssania (rys. 5.A), przesuwając dźwignię do pozycji «A».
10. Przesunąć dźwignię regulacji obrotów silnika (rys. 4.B) do minimum, aby wyłączyć wstępne przyspieszenie i ustawić silnik na minimalnych obrotach.

WAŻNE Jeżeli uchwyt linki rozrusznika będzie pociągany zbyt często przy włączonym ssaniu, silnik może ulec zalaniu paliwem i tym samym uruchomienie może być utrudnione. W przypadku zalania silnika (patrz par. 14.5).

6.3.2 Uruchomianie ciepłego silnika

W celu przeprowadzenia rozruchu ciepłego silnika (natychmiast po zatrzymaniu silnika):

1. Postępować zgodnie z punktami 1 - 3 - 4 - 6 - 7 - 9 - 10 poprzedniej procedury (par. 6.3.1).

6.3.3 Korzystanie z pasów naramiennych

Pasy naramienne powinny być zakładane po uruchomieniu urządzenia.

Pasy naramienne i paski powinny być wyregulowane odpowiednio w stosunku do wysokości i budowy ciała operatora.

1. Założyć pasy naramienne tak jak plecak (rys. 7.A).
2. Zamknąć czerwone klamry zaciskowe na lewym boku i na pasie.
3. Zaciśnąć paski, tak aby równomiernie rozłożyć ciężar na ramionach.
4. Aby utrzymać ciężar rury dmuchawy, podłączyć złącze (rys. 7.B) do wspornika uchwytu sterowania (rys. 7.C) i zamknąć czarną klamrę zaciskową na prawym ramieniu (rys. 7.D);

6.4 PRACA

⚠ **Podczas pracy, urządzenie powinno być zawsze trzymane mocno prawą ręką za uchwyt sterujący (rys. 15).**

6.4.1 Regulacja prędkości

Konieczne jest zawsze wyregulowanie prędkości obrotów wirnika w stosunku do rodzaju usuwanego materiału:

- niska prędkość dmuchawy do przemieszczania lekkich materiałów i małych gałązek na trawniku;
- średnia prędkość dmuchawy do przemieszczania trawy i lekkich liści na asfalcie lub na twardym podłożu;
- wysoka prędkość dmuchawy (dźwignia regulacji obrotów silnika wciśnięta do końca) do przemieszczania cięższych materiałów, takich jak świeży śnieg lub duże ilości śmieci.

6.4.2 Wskazówki dotyczące użytkowania

Możliwa jest regulacja pozycji i kąta nachylenia uchwytu sterującego (rys. 3.K) w celu uzyskania jak najwygodniejszej pozycji roboczej.

Regulacja:

- Odkręcić śrubę (rys. 3.L).
- Aby ustawić kąt nachylenia, zgiąć uchwyt sterujący do przodu lub do tyłu.
- Aby wyregulować pozycję, przesunąć do przodu lub do tyłu wspornik uchwytu sterującego.
- Po zakończeniu regulacji dokręcić śrubę (rys. 3.L).

Przemieszczać się powoli, trzymając końcową część dmuchawy w odpowiedniej odległości od podłoża (rys. 8.A).

Aby uniknąć rozrzucań materiału przeznaczonego do usunięcia, należy kierować strumień powietrza wokół zewnętrznych krawędzi zebranego materiału. Nigdy nie kierować strumienia powietrza w środek zebranego materiału.

WAŻNE Zatrzymać maszynę (par. 6.5) podczas przemieszczania się pomiędzy strefami pracy.

6.5 ZATRZYMANIE

W celu zatrzymania urządzenia:

1. Zwolnić dźwignię regulacji obrotów silnika (rys. 4.A), przesunąć dźwignię regulacji obrotów silnika do początku biegu (rys. 4.B) i pozostawić silnik na minimalnych obrotach przez kilka sekund.
2. Ustawić dźwignię (rys. 4.B) w pozycji "STOP" (rys. 4.C).
3. Odczekać do zatrzymania się wirnika.

 **Po wyłączeniu urządzenia, należy odczekać kilka sekund zanim wirnik całkowicie się zatrzyma.**

 **Od razu po wyłączeniu urządzenia silnik może być bardzo gorący. Nie dotykać. Istnieje niebezpieczeństwo poparzenia.**

WAŻNE Zatrzymać maszynę (par. 6.5) i zdjąć nasadkę ze świecy zapłonowej (rys. 9.F) za każdym razem, gdy urządzenie pozostaje bez nadzoru lub, gdy nie jest użytkowane.

WAŻNE Zatrzymać maszynę (par. 6.5) podczas przemieszczania się pomiędzy strefami pracy.

6.6 WSKAZÓWKI PO ZAKOŃCZENIU UŻYTKOWANIA

- zdjąć nasadkę ze świecy zapłonowej (rys. 9.F).
- Przed umieszczeniem urządzenia w jakimkolwiek pomieszczeniu, należy odczekać, aż silnik ostygnie.
- Dokonać czyszczenia (par. 7.4).
- Sprawdzić, czy nie ma poluzowanych lub uszkodzonych części. W razie potrzeby wymienić uszkodzone części oraz dokręcić poluzowane śruby i nakrętki lub skontaktować się z autoryzowanym centrum serwisowym.

7. KONSERWACJA ZWYCZAJNA

7.1 INFORMACJE OGÓLNE

WAŻNE Zasady bezpieczeństwa pracy opisane zostały w rozdz. 2. Postępować zgodnie z poniższymi instrukcjami, aby uniknąć poważnych zagrożeń i niebezpieczeństw podczas pracy maszyny.

 **Przed przystąpieniem do jakiegokolwiek czynności konserwacyjnej, należy:**

- **zatrzymać urządzenie;**
- **zdzjąć nasadkę ze świecy zapłonowej (rys. 9.F);**
- **odczekać, aż silnik będzie dostatecznie schłodzony;**
- **przeczytać instrukcję obsługi;**
- **założyć odpowiednią odzież, rękawice robocze i okulary ochronne.**
- Częstotliwość i rodzaje czynności konserwacyjnych przedstawione są w "Tabeli konserwacji" (patrz rozdz. 13). Niniejsza tabela została opracowana w celu ułatwienia czynności zmierzających do utrzymania wydajności maszyny i zapewnienia warunków bezpiecznego jej eksploataowania. Są w niej podane najważniejsze czynności oraz częstotliwość ich wykonywania. Wykonać odpowiednie czynności konserwacyjne, przestrzegając terminu przeglądu.
- Stosowanie nieoryginalnych części zamiennych i akcesoriów może mieć negatywny wpływ na

- działanie i bezpieczeństwo maszyny. Producent nie ponosi żadnej odpowiedzialności za uszkodzenia lub obrażenia ciała spowodowane przez tego typu produkty.
- Oryginalne części zamienne dostarczane są przez warsztaty serwisowe i autoryzowanych dealerów.
 - Nigdy nie używać maszyny, gdy jej części składowe są zużyte lub uszkodzone. Części uszkodzone muszą być wymienione, nigdy nie naprawiane.

WAŻNE Wszystkie czynności konserwacyjne i regulacyjne maszyny nieopisane w niniejszej instrukcji powinny być wykonywane przez Państwa sprzedawcę lub w autoryzowanym centrum serwisowym.

7.2 PRZYGOTOWANIE MIESZANKI PALIWOWEJ

Maszyna jest wyposażona w dwusuwowy silnik, który wymaga użycia mieszanki sporządzonej z benzyny bezołowiowej i oleju do silników dwusuwowych.

WAŻNE Używanie samej benzyny niszczy silnik i powoduje utratę gwarancji.

WAŻNE Używać wyłącznie paliwa i oleju dobrej jakości, aby utrzymać dobre rezultaty pracy i zagwarantować trwałość elementów mechanicznych.

7.2.1 Cechy benzyny

Stosować wyłącznie benzynę bezołowiową z liczbą oktanów nie niższą niż 90 N.O.

WAŻNE Benzyna zielona powoduje tworzenie się osadów w zbiorniku, jeżeli pozostaje w nim powyżej 2 miesięcy. Zawsze używać benzyny świeżej!

7.2.2 Cechy oleju

Stosować wyłącznie wysokogatunkowy olej syntetyczny odpowiedni do silników dwusuwowych o minimalnej specyfikacji JASO FC. Oleje przeznaczone specjalnie do tego typu silników, zapewniające najwyższy poziom bezpieczeństwa, mogą być zakupione u Państwa sprzedawcy. Stosowanie tego typu olejów pozwala na otrzymanie mieszanki 2,5%, gdzie 1 część oleju przypada na 40 części benzyny.

7.2.3 Przygotowanie i przechowywanie mieszanki

Tabela przedstawia ilość benzyny i oleju potrzebnych do przygotowania mieszanki.

Benzyzny	Oleju syntetycznego do silników 2-suwowych
litry	litry
1	0,025
2	0.050
3	0.075
5	0.125
10	0,250

W celu przygotowania mieszanki należy użyć:

1. Wlać do homologowanego kanistra około połowy ilości benzyny.
2. Dodać całość oleju.
3. Uzupelnic pozostała benzyną.
4. Zakręcić korek i wstrząsnąć energicznie.

WAŻNE Mieszanka ulega procesom starzenia. Nie przygotowywać zbyt dużych ilości mieszanki, aby uniknąć powstawania osadów.

WAŻNE Przechowywać zbiorniki z mieszanką i benzyną dobrze oznakowane tak, aby uniknąć ich pomylenia w momencie użycia.

WAŻNE Oczyszczać okresowo zbiorniki benzyny i mieszanki w celu usunięcia ewentualnych osadów.

7.3 TANKOWANIE PALIWA

⚠ Tankowanie paliwa powinno odbywać się przy zatrzymanym silniku i zdjętej nasadce świecy zapłonowej.

Przed przystąpieniem do uzupełniania paliwa:

1. Wstrząsnąć energicznie kanistrem mieszanki.
2. Ustawić maszynę na płaskim, stabilnym podłożu z korkiem zbiornika skierowanym do góry.

UWAGA Na korku zbiornika paliwa (rys. 11.A) umieszczony jest następujący symbol:



δ Zbiornik mieszanki

3. Oczyszczyć korek zbiornika i obszar dokoła w celu uniknięcia przedostania się zanieczyszczeń podczas uzupełniania paliwa.
4. Otwierać ostrożnie korek zbiornika w celu stopniowego uwolnienia ciśnienia.
5. Przeprowadzić tankowanie paliwa przy pomocy lejka i unikać napełniania zbiornika do samego brzegu.

7.4 CZYSZCZENIE URZĄDZENIA I SILNIKA

W celu ograniczenia ryzyka pożaru, przechowywać urządzenie, a w szczególności silnik bez pozostałości liści i gałęzi.

- Czyścić urządzenie po każdym użyciu przy użyciu czystej, wilgotnej szmatki nasączonej łagodnym detergentem.
- Usunąć wszelkie ślady wilgoci za pomocą miękkiej, suchej szmatki. Wilgoć może spowodować porażenie prądem.
- Nie należy używać żrących środków czyszczących ani rozpuszczalników do czyszczenia części z tworzywa sztucznego lub uchwytów.
- Nie stosować strumieni wody oraz unikać moczenia silnika i komponentów elektrycznych.
- Zawsze utrzymywać wirnik w czystości, wolny od kurzu i zanieczyszczeń, czyszcząc go sprężonym powietrzem poprzez kratkę. Nie spryskiwać wirnika wodą.
- Aby nie dopuścić do przegrzania i uszkodzenia silnika, należy zawsze upewnić się, że kratki wlotu powietrza chłodzącego są czyste i wolne od zanieczyszczeń.

7.5 NAKRĘTKI I ŚRUBY MOCUJĄCE

- Śruby i nakrętki powinny być dobrze dokręcone, aby mieć pewność, że urządzenie znajduje się zawsze w stanie gotowym do bezpiecznej eksploatacji.
- Systematycznie sprawdzać, czy uchwyty są dobrze zamocowane.

8. KONSERWACJA NADZWYCZAJNA

8.1 CZYSZCZENIE FILTRA POWIETRZA

WAŻNE *Czyszczenie filtra powietrza ma zasadnicze znaczenie dla prawidłowego funkcjonowania i trwałości urządzenia. Nie pracować bez filtra lub z uszkodzonym filtrem, aby nie spowodować nieodwracalnych szkód silnika.*

Czyszczenie musi być przeprowadzane co 8-10 godzin pracy.

W celu oczyszczenia filtra:

1. Odkręcić oba pokręta (rys. 9.A) i zdjąć pokrywę (rys. 9.B).
2. Wyjąć papierowy filtr (rys. 9.C) i filtr z gąbki (rys. 9.D).
3. Dmuchać kilkakrotnie na filtr papierowy, aby usunąć kurz i brud (rys. 10.A).
4. Filtr z gąbki umyć wodą (rys. 10.B).

WAŻNE *Nie używać benzyny lub innych detergentów do czyszczenia filtra.*

5. Pozostawić filtr z gąbki do wysuszenia.
6. Oczyszczyć zewnętrzną obudowę filtra z kurzu, brudu lub zanieczyszczeń.
7. Umieścić elementy filtra w ich obudowie (rys. 9) (upewnić się, że filtr z gąbki jest suchy;
8. Założyć ponownie pokrywę (rys. 9.B), montując pokręta (rys. 9.A).

8.2 KONTROLA ŚWIECY ZAPŁONOWEJ

Dostęp do świecy zapłonowej (rys. 9.G) jest możliwy poprzez usunięcie nasadki (rys. 9.F).

Świeca powinna być wymieniana na świecę o analogicznych właściwościach w przypadku spalonych elektrod lub zniszczonego izolatora oraz w każdym przypadku co 100 godzin pracy.

W przypadku konieczności konserwacji świecy należy skontaktować się z dostawcą lub autoryzowanym centrum serwisowym. Patrz tabela konserwacji i tabela identyfikacji usterek przy wykonywaniu jakiegokolwiek czynności przy świecy.

8.3 LINKA ROZRUSZNIKA

Linka rozrusznika powinna być wymieniona w punkcie sprzedaży w momencie stwierdzenia pierwszych oznak jej uszkodzenia.

8.4 REGULACJA GAŹNIKA

Gaźnik jest wyregulowany fabrycznie w sposób pozwalający na otrzymywanie najlepszych rezultatów w każdej sytuacji użytkowania, przy minimalnej emisji gazów szkodliwych i w zgodzie z obowiązującymi normami.

W przypadku stwierdzenia niezadowolających rezultatów, należy zwrócić się do sprzedawcy w celu kontroli gaźnika i silnika.

Regulacje gaźnika:

T = Regulacja minimalnych obrotów silnika

L = regulacja składu mieszanki do małych prędkości

H = regulacja składu mieszanki do dużych prędkości

9. MAGAZYNOWANIE

WAŻNE Zasady bezpieczeństwa podczas czynności magazynowania opisane są w par. 2.4. Postępować zgodnie z poniższymi instrukcjami, aby uniknąć poważnych zagrożeń i niebezpieczeństw podczas pracy maszyny.

9.1 MAGAZYNOWANIE MASZyny

Gdy urządzenie ma być przechowywane przez okres dłuższy niż 2-3 miesiące, należy wdrożyć pewne środki doraźne w celu uniknięcia trudności przy wznowieniu użytkowania maszyny lub spowodowania trwałych uszkodzeń silnika.

Przed dłuższym okresem nieużytkowania maszyny należy:

1. Opróżnić zbiornik paliwa na zewnątrz pomieszczenia, w momencie gdy silnik będzie odpowiednio schłodzony.
2. Ustawić silnik na minimalnych obrotach i pozostawić urządzenie w ruchu, aż do zużycia pozostałego paliwa znajdującego się w zbiorniku i w gaźniku.
3. Pozostawić silnik do ostygnięcia.
4. Dokładnie wyczyścić maszynę.
5. Sprawdzić, czy nie ma poluzowanych lub uszkodzonych części. W razie potrzeby wymienić uszkodzone części oraz dokręcić poluzowane śruby i nakrętki lub też skontaktować się z autoryzowanym centrum serwisowym.
6. Przechowywanie maszyny:
 - w suchym środowisku;
 - zabezpieczonej przed czynnikami atmosferycznymi;
 - w miejscu niedostępnym dla dzieci.
 - Należy upewnić się, że usunięte zostały klucze lub narzędzia używane do konserwacji.

Podczas ponownego uruchamiania maszyny:

1. Przystosować urządzenie do użytku (rozdz. 6).

10. PRZEMIESZCZANIE I TRANSPORT

Za każdym razem, gdy konieczne jest przesunięcie lub przemieszczenie urządzenia, należy:

- zatrzymać urządzenie (par. 6.5);
- odczekać, aż wirnik zatrzyma się;
- zdjąć nasadkę ze świecy zapłonowej (rys. 9.G);
- chwycić maszynę wyłącznicie za uchwyty i skierować rury w taki sposób, by nie stanowiły przeszkody.

Podczas transportu urządzenia na pojeździe samochodowym, należy:

- usunąć rury;
- odpowiednio zabezpieczyć urządzenie za pomocą lin lub łańcuchów;
- ustawić urządzenie tak, aby nie stwarzać dla nikogo zagrożeń.

11. SERWIS I NAPRAWA

Niniejsza instrukcja zawiera wszelkie informacje niezbędne do posługiwania się maszyną i poprawnego wykonania podstawowych czynności z zakresu konserwacji dokonywanych przez samego użytkownika. Wszystkie czynności regulacyjne i konserwacyjne nieopisane w niniejszej instrukcji powinny być wykonane przez Państwa sprzedawcę lub w autoryzowanym punkcie serwisowym, który dysponuje wiedzą i sprzętem umożliwiającym właściwe wykonanie czynności konserwacyjnych przy zapewnieniu odpowiedniego stopnia bezpieczeństwa urządzenia. Czynności wykonane przez nieprzystosowane do tego serwisu lub osoby niekompetentne powodują utratę udzielonych gwarancji oraz zwalniają producenta z jakichkolwiek zobowiązań i z odpowiedzialności prawnej.

- Naprawy i serwis gwarancyjny mogą być przeprowadzane jedynie przez autoryzowane centra serwisowe.
- Autoryzowane centra serwisowe korzystają jedynie z oryginalnych części zamiennych. Części zamienne i oryginalne akcesoria zostały opracowane specjalnie do tego typu urządzeń.
- Części zamienne i oryginalne akcesoria zostały opracowane specjalnie do tego typu urządzeń.
- Stosowanie części zamiennych i akcesoriów, które nie zostały zatwierdzone oraz części zamiennych i akcesoriów innych niż oryginalne zagraża bezpieczeństwu urządzenia i zwalnia Producenta od jakichkolwiek zobowiązań lub odpowiedzialności.
- Zaleca się, aby raz w roku skontrolować działanie urządzenia w autoryzowanym

centrum serwisowym w celu przeprowadzenia jego konserwacji, wykonania napraw serwisowych i kontroli urządzeń zabezpieczających.

- niedbałości;
 - nieprawidłowego lub niedozwolonego użytkowania maszyny lub jej montażu;
 - używania nieoryginalnych części zamiennych;
 - używania akcesoriów niedostarczonych lub niezatwierdzonych przez producenta.
- Gwarancja nie obejmuje:
- normalnego zużycia części użytkowych;
 - normalnego zużycia.

12. ZAKRES GWARANCJI

Wady produkcyjne i materiałowe są objęte pełną gwarancją. Użytkownik powinien dokładnie przestrzegać instrukcji podanych w załączonej dokumentacji. Gwarancja nie obejmuje uszkodzeń spowodowanych w wyniku:

- niezapoznania się użytkowników z załączoną dokumentacją;

Kupujący podlega przepisom prawa danego kraju. Niniejsza gwarancja w żaden sposób nie ogranicza praw, które przysługują kupującemu w ramach tych przepisów.

13. TABELA CZYNNOŚCI KONSERWACYJNYCH

Czynność	Częstotliwość	Paragraf
URZĄDZENIE		
Kontrola wszystkich mocowań	Każdorazowo przed rozpoczęciem użytkowania.	7.5
Kontrole bezpieczeństwa / Przegląd urządzeń sterowniczych	Każdorazowo przed rozpoczęciem użytkowania.	6.2
Generalne czyszczenie i kontrola	Po każdym użyciu	7.4
SILNIK		
Sprawdzanie/uzupełnianie paliwa	Każdorazowo przed rozpoczęciem użytkowania	7.3
Generalne czyszczenie i kontrola	Po każdym użyciu	7.4
Czyszczenie filtra powietrza	Co 8-10 godzin pracy/ po zakończeniu każdego sezonu	8.1
Czyszczenie świecy zapłonowej	co 10 godzin pracy/ po zakończeniu każdego sezonu	***
Wymiana świecy zapłonowej	co 100 godzin pracy/ po zakończeniu każdego sezonu	***

*** Czynności, które powinny być wykonane przez Państwa sprzedawcę lub przez autoryzowane centrum serwisowe.

14. IDENTYFIKACJA USTEREK

USTERKA	MOŻLIWA PRZYCZYNA	SPOSÓB USUNIĘCIA
1. Silnik nie uruchamia się lub gaśnie	Niepoprawna procedura uruchomienia	Postępować zgodnie z instrukcjami (par. 6.3).
	Zabrudzenie świecy zapłonowej lub nieprawidłowa odległość pomiędzy elektrodami	Skontrolować świecę (par. 8.2)
	Filtr powietrza niedrożny	Oczyszczyć i/lub wymienić filtr (par. 8.1)

	Problemy z mieszanką paliwa	Skontaktować się z autoryzowanym centrum serwisowym
--	-----------------------------	---

USTERKA	MOŻLIWA PRZYCZYNA	SPOSÓB USUNIĘCIA
2. Silnik się uruchamia, ale ma małą moc	Filtr powietrza niedrożny	Oczyszczyć i/lub wymienić filtr (par. 8.1)
	Problemy z mieszanką paliwa	Skontaktować się z autoryzowanym centrum serwisowym
3. Silnik pracuje nieregularnie lub nie ma mocy przy obciążeniu	Zabrudzenie świecy zapłonowej lub nieprawidłowa odległość pomiędzy elektrodami	Skontrolować świecę (par. 8.2)
	Problemy z mieszanką paliwa	Skontaktować się z autoryzowanym centrum serwisowym
4. Silnik wytwarza zbyt dużo dymu	Nieprawidłowy skład mieszanki	Przygotować mieszankę według instrukcji (par. 7.2)
	Problemy z mieszanką paliwa	Skontaktować się z autoryzowanym centrum serwisowym
5. Zalenie silnika	Pokrętko startu było włączane wielokrotnie przy włączonym ssaniu	Wyjąć świecę zapłonową (par. 8.2) i delikatnie pociągnąć za uchwyt linki rozrusznika (rys. 6.A) w celu usunięcia nadmiaru paliwa, a następnie osuszyć elektrody świecy zapłonowej i zamontować ją na silniku
6. Wirnik obraca się, ale powietrze nie wydostaje się z dmuchawy	Rura dmuchawy zablokowana lub zatkana	Zatrzymać maszynę i usunąć ewentualne zanieczyszczenia blokujące rurę
7. Podczas pracy urządzenia występuje nadmierny poziom hałasu i/lub drgań	Poluzowane lub uszkodzone części	Zatrzymać urządzenie i odłączyć przewód świecy (rys. 9.F) Sprawdzić ewentualne uszkodzenia Sprawdzić, czy występują poluzowane części i dokręcić je Kontrolę, wymiany lub naprawy powinny być przeprowadzane w autoryzowanym centrum serwisowym.
8. Zderzenie maszyny z twardym przedmiotem	Uszkodzone lub poluzowanie części	Zatrzymać urządzenie i odłączyć przewód świecy (rys. 9.F) Sprawdzić ewentualne uszkodzenia Sprawdzić, czy występują poluzowane części i dokręcić je Kontrolę, wymiany lub naprawy powinny być przeprowadzane w specjalistycznym serwisie.
9. Urządzenie emituje dym podczas pracy	Dmuchawa uszkodzona	Nie użytkować urządzenia Natychmiast zatrzymać urządzenie, odłączyć przewód świecy i skontaktować się z centrum serwisowym

Jeżeli po wykonaniu czynności opisanych powyżej, usterki nie zostaną zlikwidowane, należy skontaktować się z Państwa sprzedawcą.



ÍNDICE

1. PARTE GERAL	1
2. NORMAS DE SEGURANÇA	2
3. CONHECER A MÁQUINA	4
3.1 Descrição da máquina e uso previsto	4
3.2 Sinalização de segurança	5
3.3 Etiqueta de identificação do produto	6
3.4 Componentes principais	6
4. MONTAGEM	6
4.1 Componentes para a montagem	6
5. COMANDOS DE CONTROLO	7
5.1 Alavanca de comando do acelerador	7
5.2 Alavanca do regulador do acelerador e de paragem do motor	7
5.3 Comando choke	7
5.4 Botão comando do dispositivo de escorvamento (Primer)	7
5.5 Pega de arranque manual	7
6. UTILIZAÇÃO DA MÁQUINA	7
6.1 Operações preliminares	7
6.2 Verificações de segurança	8
6.3 Arranque	8
6.4 Trabalho	9
6.5 Paragem	9
6.6 Após a utilização	10
7. MANUTENÇÃO ORDINÁRIA	10
7.1 Generalidades	10
7.2 Preparação da mistura	10
7.3 Abastecimento do combustível	11
7.4 Limpeza da máquina e do motor	11
7.5 Porcas e parafusos de fixação	11
8. MANUTENÇÃO EXTRAORDINÁRIA	11
8.1 Limpeza do filtro de ar	11
8.2 Controlo da vela	12
8.3 Cabos de arranque	12
8.4 Regulação do carburador	12
9. ARMAZENAMENTO	12
9.1 Armazenamento da máquina	12
10. MOVIMENTAÇÃO E TRANSPORTE	12
11. ASSISTÊNCIA E REPARAÇÕES	13
12. COBERTURA DA GARANTIA	13
13. TABELA DE MANUTENÇÕES	13
14. IDENTIFICAÇÃO DE INCONVENIENTES	14

1. PARTE GERAL

1.1 COMO LER O MANUAL

No texto do manual de instruções existem alguns parágrafos com informações especiais sobre a segurança ou o funcionamento, que são salientadas de maneira diferente, segundo os critérios a seguir:

NOTA ou **IMPORTANTE** fornece explicações ou outros elementos relativos ao que foi já indicado anteriormente, com o propósito de não danificar a máquina ou causar danos.

O símbolo  evidencia um perigo. A inobservância das advertências acarreta a possibilidade de lesões pessoais ou a terceiros e/ou danos.

- Os parágrafos destacados com um quadrado de borda pontilhada cinzenta
- indicam as características opcionais que não estão presentes em todos os modelos
- documentados neste manual. Verifique se a característica está presente no seu modelo.

Todas as indicações "frente", "trás", "direita" e "esquerda" referem-se à posição de trabalho do operador.

1.2 REFERÊNCIAS

1.2.1 Figuras

As figuras usadas nestas instruções foram numeradas em 1, 2, 3 e assim por diante. Os componentes indicados nas figuras foram indicados com as letras A, B, C, e assim por diante. Uma referência ao componente C na figura 2 foi assinalada com a indicação: "Ver fig. 2.C" ou simplesmente "(Fig. 2.C)". As figuras são indicativas. As peças efetivas podem variar em relação àquelas representadas.

1.2.2 Títulos

O manual foi dividido em capítulos e parágrafos. O título do parágrafo "2.1 Preparação" é um

subtítulo de “2. Normas de segurança”. As

referências a títulos ou parágrafos foram assinaladas com a abreviatura cap. ou par. e o respetivo número. Exemplo: “cap. 2” ou “par. 2.1”.

2. NORMAS DE SEGURANÇA

2.1 PREPARAÇÃO

 **Familiarize-se com os comandos e com o uso apropriado da máquina. Aprenda a parar rapidamente a máquina. A inobservação dos avisos e das instruções pode causar incêndios e/ou graves ferimentos.**

- Nunca permita que a máquina seja utilizada por crianças ou por pessoas que não tenham conhecimento das instruções. As leis locais podem estabelecer uma idade mínima para o utilizador.
- Nunca use a máquina caso o utilizador se encontre numa situação de cansaço ou de mal-estar, ou caso tenha ingerido medicamentos, drogas, álcool ou substâncias nocivas para os seus reflexos e atenção.
- Lembre-se de que o operador ou o utilizador é responsável por acidentes e imprevistos que possam ocorrer com outras pessoas ou com a sua propriedade. É de responsabilidade do utilizador a avaliação dos potenciais riscos do terreno onde deve trabalhar, bem como tomar todas as precauções necessárias de forma a garantir a sua segurança e a de terceiros, especialmente em declives, terrenos acidentados, escorregadios ou instáveis.
- Caso a máquina seja cedida ou emprestada a outros, certifique-se de que o utilizador tome conhecimento das instruções de uso contidas no presente manual.

2.2 OPERAÇÕES PRELIMINARES

Equipamentos de proteção individual (EPI)



- Use o vestuário adequado, sapatos de trabalho resistentes com solas antiderrapantes e calças compridas. Não acione a máquina com os pés descalços ou com sandálias abertas. Use protetores auriculares, luvas antivibração, óculos de proteção e máscaras antipoeira.
- Esta máquina produz muito ruído e exige o uso de proteções acústicas.
- O uso de proteções acústicas pode reduzir a capacidade de ouvir eventuais advertências (grito ou alarmes). Preste a máxima atenção no que acontece em torno da área de trabalho.
- Não use cachecóis, camisas, colares, pulseiras, vestuário com partes soltas

- e com laços ou gravatas e, para além disso, acessórios pendentes que possam ficar presos na máquina ou em objetos e materiais presentes no local de trabalho.
- Prenda adequadamente os cabelos compridos.

Área de trabalho / Máquina

- Inspeccione bem toda a área de trabalho e use um ancinho ou uma vassoura para soltar manualmente os detritos e remover tudo aquilo que possa ser jogado pela máquina (no uso como soprador) ou entupir o tubo de aspiração (no uso como aspirador) ou ser fonte de perigo (pedras, ramos, arames, ossos, etc.).
- Ao trabalhar em terreno poeirento, recomenda-se humedecer ligeiramente a superfície.

Motores de explosão: combustível

-  **PERIGO!** A gasolina e a mistura são altamente inflamáveis.
-  **PERIGO!** O combustível é altamente inflamável.
- Conserve a gasolina e a mistura nos respetivos recipientes homologados para esta utilização, em locais seguros, longe de fontes de calor ou chamas livres.
- Limpe dos recipientes e da área de armazenamento do combustível os resíduos de relva, folhas ou graxa em excesso.
- Não deixe os recipientes ao alcance de crianças.
- Não fume durante a preparação da mistura, durante o abastecimento ou o enchimento de combustível e sempre que o combustível for manuseado.
- Abasteça o combustível utilizando um funil, somente ao ar livre.
- Evite inalar os vapores do combustível.
- Não adicione combustível nem retire a tampa do reservatório quando o motor estiver em funcionamento ou caso ainda esteja quente.
- Abra lentamente a tampa do depósito deixando descarregar gradualmente a pressão interna.
- Não aproxime chamas à boca do tanque para verificar o conteúdo.
- Caso vaze combustível, não ligue o motor, mas afaste a máquina da área na qual vazou e evite criar possibilidade de incêndio até quando o combustível evaporar e os vapores tiverem dissipado.
- Limpe imediatamente todos os vestígios de combustível que caírem na máquina ou no solo.
- Coloque sempre e aperte bem as tampas do tanque e do recipiente do combustível.
- Não efetue o arranque da máquina no local onde foi efetuado o abastecimento. O arranque do motor deve ser efetuado a uma distância de pelo menos 3 metros do lugar onde foi feito o abastecimento de combustível.



- Evite o contato do combustível com as roupas e, caso ocorra, troque-as antes de efetuar o arranque do motor.

2.3 DURANTE A UTILIZAÇÃO

Área de trabalho

- Não acione o motor em lugares fechados, onde podem se acumular os gases perigosos de monóxido de carbono. As operações de arranque devem ser efetuadas ao ar livre ou em locais bem arejados! Lembre-se sempre de que os gases de escape do motor são tóxicos.
- Durante o arranque da máquina, não direcione o silenciador e os gases de escape para os materiais inflamáveis.
- Não utilize a máquina em ambientes com risco de explosão, em presença de líquidos inflamáveis, gás ou poeira. Contatos elétricos ou atritos mecânicos podem gerar faíscas que podem incendiar a poeira ou os vapores.
- Nunca utilize a máquina em ambientes fechados, na presença de exalações, em atmosfera explosiva ou perto de materiais inflamáveis ou aparelhos elétricos.
- Trabalhe somente à luz do dia ou com uma boa luz artificial e em condições de boa visibilidade.
- Afaste pessoas, crianças e animais da área de trabalho. É necessário que as crianças sejam supervisionadas por um outro adulto.
- Verifique se outras pessoas se encontram a pelo menos 15 metros do raio de ação da máquina.
- Evite, na medida do possível, trabalhar com o solo molhado ou escorregadio ou, de qualquer maneira, sobre terrenos muito acidentados ou íngremes que não garantem a estabilidade do operador durante o trabalho.
- Evite trabalhar na relva molhada, sob a chuva e com risco de temporais, especialmente caso haja probabilidade de raios.
- Preste particular atenção nas irregularidades do terreno (elevações, sulcos), nos declives, nos perigos ocultos e na presença de eventuais obstáculos que possam limitar a visibilidade.
- Preste muita atenção na proximidade de barrancos, valas ou diques.
- Avalie sempre a direção do vento e nunca trabalhe contra o vento.
- Não use a máquina perto de janelas abertas.
- Durante o uso, evite que o material removido se acumule na zona de escape, pois pode ser lançado para as aberturas de aspiração.
- Quando utilizar a máquina perto de ruas, preste atenção no trânsito.
- Para evitar o risco de incêndio, não deixe a máquina com o motor quente entre as folhas, a relva seca ou outro material inflamável.

Comportamentos

- Durante o trabalho, na utilização como soprador, a máquina deve ser mantida sempre bem firme com a mão direita na pega superior.
- Durante o trabalho, na utilização como aspirador (se previsto), a máquina deve ser sempre segurada firmemente com as duas mãos, com a mão direita na pega superior e a mão esquerda na pega inferior, para que o saco de recolha fique à esquerda do operador.
- Fique numa posição parada e estável e adote um comportamento prudente.
- Procure não perder o equilíbrio.
- Preste atenção nos possíveis arremessos de material e poeira provocados pelo ar e para não colidir violentamente contra corpos estranhos.
- Não direcione o jato de ar para pessoas ou animais.
- No uso como soprador, preste sempre a máxima atenção para evitar que o material removido ou a poeira levantada possam provocar lesões a pessoas ou animais e danos às propriedades.
- No uso como aspirador (se previsto) não insira manualmente objetos na boca de aspiração e evite aspirar objetos volumosos que possam danificar o rotor.
- Nunca corra, caminhe somente.
- Mantenha sempre o rosto, mãos e corpo longe da grelha de aspiração (no uso como aspirador, se previsto) e da boca de expulsão do ar (no uso como soprador).
- Não obstrua as passagens de ar durante o arranque e durante o uso da máquina.
- As partes rotativas podem provocar graves lesões. Evite o contato com as partes rotativas enquanto estiverem girando.
- Não toque nas peças do motor que se aquecem durante o uso. Risco de queimaduras.
-  Em caso de rupturas ou acidentes durante o trabalho, pare imediatamente o motor e afaste a máquina para não provocar outros danos. Em caso de acidentes com lesões pessoais ou a terceiros, adote imediatamente os procedimentos de primeiros socorros mais adequados ao caso e procure um Atendimento Médico para os tratamentos necessários. Remova cuidadosamente eventuais detritos que possam causar danos ou lesões a pessoas ou animais caso permaneçam sem vigilância.
-  A exposição prolongada às vibrações pode causar lesões e problemas neurovasculares (conhecidos também como «fenómeno de Raynaud» ou «síndrome da mão roxa») sobretudo para quem sofre

de problemas circulatórios. Os sintomas podem ser relacionados às mãos, aos pulsos e aos dedos e manifestam-se com a perda de sensibilidade, torpor, coceira, dor, descoloração ou alterações estruturais da pele. Esses efeitos podem ser ampliados pelas baixas temperaturas ambientais e/ou caso as pegas sejam seguradas com muita força. Ao surgir tais sintomas, é necessário reduzir o tempo de utilização da máquina e consultar um médico.

Limitações à utilização

- Durante o trabalho, na utilização como soprador, a máquina deve ser mantida sempre bem firme com a mão direita na pega superior.
- A máquina não deve ser utilizada por pessoas que não sejam capazes de segurá-la firmemente com as duas mãos e/ou de ficar estavelmente em equilíbrio sobre as pernas durante o trabalho.
- Nunca utilize a máquina com as proteções danificadas, ausentes ou posicionadas incorretamente.
- Nunca utilize a máquina sem ter montado todos os acessórios previstos para cada utilização (sopro ou aspiração).
- Não desconecte, desative, remova ou adulte os sistemas de segurança/ microinterruptores presentes.
- Não altere as regulações do motor, nem o faça funcionar em velocidades excessivas. Caso o motor funcione a um número excessivo de rotações, o risco de lesões pessoais aumenta.
- Não submeta a máquina a esforços excessivos e não use uma máquina pequena para executar trabalhos pesados. O uso de uma máquina adequada reduz os riscos e melhora a qualidade do trabalho.

2.4 MANUTENÇÃO E ARMAZENAMENTO

Uma manutenção regular e um correto armazenamento preserva a segurança da máquina e o nível do seu desempenho.

Manutenção

- Nunca utilize a máquina com partes desgastadas ou danificadas. As peças danificadas ou deterioradas devem ser substituídas e nunca deverão ser reparadas.
- Para reduzir o perigo de incêndio, verifique regularmente se não há vazamento de óleo e/ou de combustível.
-  O nível de ruído e de vibrações indicado nas presentes instruções são valores máximos de utilização da máquina. É necessário adotar as medidas preventivas adequadas para eliminar possíveis danos devido a um

ruído elevado e aos esforços provocados por vibrações. Utilize a máquina a uma velocidade constante, mantenha a pega bem firme com uma força adequada, utilize a máquina no regime mínimo necessário para exercer o trabalho, use protetores auriculares antirruído e efetue pausas frequentes e adequadas durante o trabalho.

Armazenamento

- Não coloque a máquina com combustível no tanque num local onde os vapores do combustível possam atingir uma chama, uma centelha ou uma fonte forte de calor.
- Para reduzir o risco de incêndio, não deixe recipientes com os materiais residuais no interior de um local.

2.5 PROTEÇÃO DO MEIO AMBIENTE

- A proteção do ambiente deve ser um aspecto importante e prioritário no uso da máquina, para o benefício da convivência civil e do ambiente no qual vivemos.
- Evite ser um elemento de incômodo para com a vizinhança. Utilize a máquina somente em horários razoáveis (nem muito cedo pela manhã, nem tarde da noite quando as pessoas poderão se sentir incomodadas).
 - Siga escrupulosamente as normas locais para a eliminação das embalagens, óleos, combustível, filtros, peças deterioradas ou qualquer elemento de forte impacto ambiental. Estes resíduos não devem ser jogados no lixo, mas devem ser separados e entregues aos respetivos centros de recolha, que procederão à reciclagem dos materiais.
 - Siga rigorosamente as normas locais para a eliminação dos materiais residuais.
 - No momento da desativação, não jogue a máquina no meio ambiente, mas contate um centro de recolha, em conformidade com as normas locais vigentes.

3. CONHECER A MÁQUINA

3.1 DESCRIÇÃO DA MÁQUINA E USO PREVISTO

Esta máquina é um equipamento para jardinagem e, mais precisamente, um soprador para ser levado no ombro, alimentado por um motor de combustão interna.

A máquina é composta essencialmente por um motor de combustão interna de

dois tempos, que aciona um rotor capaz de produzir um fluxo de ar em alta velocidade.

3.1.1 Uso previsto

Esta máquina foi projetada e fabricada para:

- o deslocamento e a acumulação, por meio do sopro, de folhas, relva, detritos vários ligeiros de pequenas dimensões.

3.1.2 Uso inadequado

Qualquer outro uso, não em conformidade com aqueles citados acima, pode ser perigoso e causar danos a terceiros e/ou objetos. Incluem-se no uso inadequado (como exemplo, mas não somente):

- a acumulação ou a recolha de produtos inflamáveis ou de risco de explosão, brasas quentes ou material em combustão sem chama, cigarros acesos, pedaços de vidro, fragmentos cortantes, objetos metálicos, pedras e tudo que possa ser considerado perigoso para a segurança do operador e de terceiros;
- direcionar o sopro de ar na direção das pessoas e/ou animais;
- introduzir objetos pela grade de aspiração;
- utilizar a máquina sem os acessórios predispostos especificamente pelo fabricante para as diversas utilizações ou usar acessórios diferentes não previstos;
- o uso simultâneo da máquina por mais de uma pessoa.

IMPORTANTE O uso inadequado da máquina provoca a invalidação da garantia e isenta o Fabricante de toda e qualquer responsabilidade, competindo ao utilizados os ônus decorrentes de danos ou lesões próprias ou a terceiros.

3.1.3 Tipologia de utilizador

Esta máquina é destinada para ser usada pelos consumidores, isto é, por operadores não profissionais. É destinada a hobby.

3.2 SINALIZAÇÃO DE SEGURANÇA

Na máquina estão presentes vários símbolos (Fig. 2). A sua função é relembrar ao operador os comportamentos que devem ser seguidos para utilizá-la com a atenção e a cautela necessárias.

Significado dos símbolos:



ATENÇÃO! PERIGO! Esta máquina, caso não seja usada corretamente, pode ser perigosa para si e terceiros.



ATENÇÃO! Antes de usar esta máquina, leia o manual de instruções.



Use proteções auriculares e óculos.



Não exponha a máquina à chuva (ou à humidade).



PERIGO DE ARREMESSO DE MATERIAL! Preste atenção no arremesso de material, provocado pelo fluxo de ar, que pode provocar graves lesões a pessoas ou objetos.



PERIGO DE ARREMESSO DE MATERIAL! Afaste qualquer pessoa ou animal doméstico a pelo menos 15 m durante a utilização da máquina!.



Perigo de mutilações! Mantenha sempre as mãos longe da grelha de entrada de ar. O rotor em rotação pode provocar graves acidentes.



Perigo de lesões graves! Mantenha longe da grelha de entrada de ar as roupas com partes esvoaçantes, pois podem ficar presos no rotor e provocar graves acidentes.



Perigo de lesões graves! Mantenha longe os cabelos da grelha de entrada de ar, pois podem ficar presos no rotor e provocar graves acidentes. Preenha adequadamente os cabelos compridos.

IMPORTANTE As etiquetas adesivas danificadas ou ilegíveis devem ser substituídas. Solicite as novas etiquetas ao seu centro de assistência autorizado.

3.3 ETIQUETA DE IDENTIFICAÇÃO DO PRODUTO

A etiqueta de identificação contém os seguintes dados (Fig. 1):

1. Nível de potência acústica
2. Marca de conformidade CE
3. Ano de fabrico
4. Tipo de máquina
5. Número de matrícula
6. Nome e endereço do fabricante
7. Código do artigo

Transcreva os dados de identificação da máquina nos respetivos espaços da etiqueta que fica no verso da capa.

IMPORTANTE *Utilize os dados de identificação indicados na etiqueta de identificação do produto sempre que contatar a oficina autorizada.*

IMPORTANTE *O exemplo da declaração de conformidade encontra-se nas últimas páginas do manual.*

3.4 COMPONENTES PRINCIPAIS

A máquina é constituída pelos seguintes componentes principais, aos quais correspondem as seguintes funções (Fig.1)

- A. Motor:** fornece o movimento ao rotor.
- B. Tubo soprador:** é o elemento destinado à expulsão do fluxo de ar.
- C. Pega de comando:** permite acionar os comandos da máquina e direcionar o tubosoprador.
- D. Tanque de combustível:** é o recipiente do combustível que alimenta o motor.
- E. Placa de suporte:** é a placa sobre a qual a máquina é posicionada. Possui uma pega para facilitar o transporte, e a essa estão conectadas as alças para o uso nos ombros. Possui um sistema de amortecimento das vibrações, que elimina a maior parte das mesmas durante o funcionamento.
- F. Alças:** vestuário constituído por cintos de tecido que, passando por cima dos ombros, ajuda a sustentar o peso da máquina durante o trabalho.
- G. Chave de aperto:** ferramenta que é utilizada para apertar ou soltar parafusos e porcas.

4. MONTAGEM

IMPORTANTE *As normas de segurança a seguir encontram-se descritas no cap. 2. Respeite escrupulosamente tais indicações para não correr graves riscos ou perigos.*

Por motivos de armazenagem e transporte, alguns dos componentes da máquina não foram montados diretamente na fábrica, mas deverão ser montados após a remoção da embalagem, de acordo com as seguintes instruções.

⚠ A remoção da embalagem e a conclusão da montagem deverão ser efetuadas numa superfície plana e sólida, com espaço suficiente para a movimentação da máquina e das embalagens, utilizando sempre as ferramentas adequadas. Não utilize a máquina antes de concluir as indicações da seção "MONTAGEM".

4.1 COMPONENTES PARA A MONTAGEM

Na embalagem estão incluídos os componentes para a montagem.

4.1.1 Remoção da embalagem

1. Abra a embalagem com cuidado e preste atenção para não perder os componentes.
2. Consulte a documentação inserida na caixa, incluindo as presentes instruções.
3. Retire da caixa todos os componentes não montados.
4. Retire a máquina da caixa.
5. Elimine a caixa e as embalagens no respeito das normas locais.

4.1.2 Montagem do tubo soprador e da pega de comando

1. Insira o tubo flexível (Fig. 3.B) na boca de saída de ar (Fig. 3.A) e fixe a faixa com uma chave de fenda, para engatá-la de maneira estável.
2. Insira o tubo (Fig. 3.C) no tubo flexível (Fig. 3.B) prestando atenção para que a saliência (Fig. 3.G) fique virada para baixo. Fixe a faixa com uma chave de fenda, para engatar os tubos de maneira estável.
3. Insira o suporte da pega de comando (Fig. 3.H) no tubo (Fig. 3.C), alinhando-o com a saliência (Fig. 3.G). Posicione o olhal (Fig. 3.I) na saliência (Fig. 3.J).
4. Fixe a pega de comando (Fig. 3.K) e aparafuse o parafuso (Fig. 3.L).
5. Faça passar o cabo nos dois buçins (Fig. 3.M).

6. Alinhe o compartimento do tubo (Fig. 3.D) com a saliência (Fig. 3.N) no tubo (Fig. 3.C). Empurre o tubo (Fig. 3.C) e gire-o 90º no sentido horário, para engatá-lo de maneira estável.
7. Siga o procedimento descrito nos itens anteriores, para montar o tubo (Fig. 3.E) e a parte final do tubo soprador (Fig. 3.F).

4.1.3 Desmontagem dos tubos soprador

IMPORTANTE Pare a máquina (par. 6.5) sempre que for removido o tubo de sopra.

De acordo com a tipologia de tubo:

- Caso o tubo esteja fixado com uma saliência de encaixar, girá-lo em sentido anti-horário.
- Caso o tubo esteja fixado com as faixas, desaparafuse as faixas com uma chave de fenda e desmonte os tubos.

5. COMANDOS DE CONTROLO

5.1 ALAVANCA DE COMANDO DO ACELERADOR

A alavanca de comando do acelerador (Fig. 4.A) permite regular a velocidade de rotação do rotor.

A velocidade de rotação do rotor deve ser regulada de acordo com o tipo de trabalho (cap. 6.4.1) e pode ser regulada fazendo mais ou menos pressão no comando acelerador.

A velocidade máxima é obtida com o comando acelerador até o fim de curso.

5.2 ALAVANCA DO REGULADOR DO ACELERADOR E DE PARAGEM DO MOTOR

A alavanca (Fig. 4.B) exerce uma função dupla:

1. Permite a paragem e o arranque do motor.



O motor para (Fig. 4.C).

Caso a alavanca seja posicionada em outras direções, o motor pode ser ligado e entrar em funcionamento.

2. Permite regular a velocidade de rotação do rotor, mantendo o acelerador bloqueado na posição desejada. A velocidade de rotação do rotor pode ser regulada girando a alavanca para baixo ou para cima. A

velocidade máxima é obtida com a alavanca virada completamente para baixo.

NOTA *Recomenda-se o uso da função de regulador do acelerador durante os trabalhos longos, para evitar manter continuamente pressionada a alavanca de comando do acelerador.*

5.3 COMANDO CHOKE

Utiliza-se para o arranque do motor a frio. O comando choke apresenta três posições:



Posição A (Fig. 5.A) - O choke encontra-se desativado (funcionamento normal e arranque do motor a quente).



Posição B (Fig. 5.B) - O choke encontra-se na posição intermediária (para facilitar a ligação do motor).



Posição C (Fig. 5.C) - O choke encontra-se ativado (para o arranque do motor a frio).

5.4 BOTÃO COMANDO DO DISPOSITIVO DE ESCORVAMENTO (PRIMER)



Ao carregar no botão em borracha do dispositivo de escorvamento, é injetado combustível no carburador, facilitando assim o arranque do motor.

5.5 PEGA DE ARRANQUE MANUAL

Permite o arranque manual do motor (Fig. 6.A).

6. UTILIZAÇÃO DA MÁQUINA

IMPORTANTE *As normas de segurança a seguir encontram-se descritas no cap. 2. Respeite escrupulosamente tais indicações para não correr graves riscos ou perigos.*

6.1 OPERAÇÕES PRELIMINARES

Antes de começar a trabalhar, é necessário efetuar uma série de verificações e operações, a fim de garantir os melhores resultados e a máxima segurança.

Coloque a máquina na posição horizontal e bem apoiada no terreno.

IMPORTANTE *A máquina é fornecida sem combustível.*

6.1.1 Abastecimento de combustível

Antes de utilizar a máquina, efetue o abastecimento de combustível. Para as modalidades de preparação da mistura, para as modalidades e precauções no abastecimento de combustível, ver o par. 7.2, 7.3.

6.2 VERIFICAÇÕES DE SEGURANÇA

Efetue os seguintes controlos de segurança e verifique se os resultados correspondem às indicações das tabelas.

 **Efetue sempre os controlos de segurança antes da utilização.**

6.2.1 Controlo geral

Objeto	Resultado
Pegas e alças (Fig. 1.E, 1.F)	Limpas, secas, fixadas corretamente e bem firme na máquina
Parafusos da máquina	Bem fixados (não soltos)
Passagens do ar de arrefecimento	Não obstruídos
Tubo soprador (Fig. 1.B)	Instalado corretamente.
Comando do acelerador (Fig. 4.A)	Deve ter um movimento livre, não forçado.
Regulador do acelerador (Fig. 4.B)	Deve ter um movimento livre, não forçado.
Rotor	Nenhum sinal de dano ou de desgaste
Proteções	Nenhum sinal de dano ou de desgaste
Máquina	Nenhum sinal de dano ou de desgaste
Filtro de ar (Fig. 9.C, 9.D)	Limp
Cabos elétricos e cabo da vela	Inteiros, para evitar a geração de faíscas.
Capuz da vela (Fig. 9.F)	Inteiro e corretamente montado na vela

6.2.2 Teste de funcionamento da máquina

Ação	Resultado
Efetue o arranque da máquina (par. 6.3)	A máquina liga. O rotor gira no mínimo e o tubo soprador expele pouco ar.

Ação	Resultado
Ative a alavanca de comando do acelerador (Fig. 4.A) / regulador do acelerador (Fig. 4.B)	O rotor gira e o tubo soprador expele ar.
Solte a alavanca de comando do acelerador (Fig. 4.A) / regulador do acelerador (Fig. 4.B)	O comando deve retornar automática e rapidamente para a posição neutra. O rotor gira no mínimo e o tubo soprador expele pouco ar.
Deixe a alavanca do regulador do acelerador e paragem do motor na posição "STOP" (Fig. 4.C)	O motor para. O rotor para e o tubo soprador não expele ar.

 **Se qualquer um dos resultados difere muito dos dados indicados nas tabelas a seguir, não utilize a máquina! Leve a máquina para um centro de assistência para os controlos necessários e para a reparação.**

6.3 ARRANQUE

IMPORTANTE *Na máquina foi posicionada uma etiqueta (fig 2) que resume as fases principais para o arranque. A etiqueta tem a função de guia rápido e não substitui os procedimentos descrito abaixo.*

1. Fique numa posição parada e estável;
2. Certifique-se de que o tubo soprador não esteja voltado para eventuais observadores ou detritos;

IMPORTANTE *Para evitar rupturas, não puxe o cabo de arranque por todo o seu comprimento, não deixe que o mesmo se arraste ao longo da borda do orifício do guia-cabo e solte gradualmente a pega, evitando deixá-la retornar de maneira incontrolada.*

IMPORTANTE *Nunca enrole o cabo de arranque em torno da mão.*

6.3.1 Arranque a frio

 **Por arranque a "frio" entende-se o arranque efetuado após pelo menos 5 minutos da paragem do motor ou após o abastecimento de combustível.**

1. Pré-acelere o motor deixando a alavanca do regulador do acelerador (Fig. 4.B) um pouco além da metade do percurso.
2. Ative o choke, deixando a alavanca na posição «C» (Fig. 5.C).
3. Carregue no botão de comando do dispositivo de escorvamento (Fig. 5.D)

- por 10 vezes, para favorecer a entrada em funcionamento do carburador.
4. Segure bem firme a máquina contra o terreno, premindo-a com uma mão, para não perder o controle durante o arranque (Fig. 6.B).
 5. Esta máquina é dotada de EASY-START. Puxe o manípulo de arranque de maneira constante, sem puxões violentos (o arranque ocorre no último trecho do percurso). Puxe por algumas vezes até ouvir as primeiras explosões.
 6. Coloque o comando choke na posição «B» (Fig. 5.B).
 7. Puxe a pega de arranque, até obter a ligação normal do motor.
 8. Deixe o motor girar por pelo menos 1 minuto para aquecê-lo.
 9. Desative o comando choke (Fig. 5.A), deixando a alavanca na posição «A».
 10. Coloque a alavanca de comando do acelerador (Fig. 4.B) no mínimo para desinserir a pré-aceleração e deixe o motor no mínimo.

IMPORTANTE *Se a pega do cabo de arranque for acionada repetidamente com o choke inserido, o motor pode afogar-se e dificultar o arranque. Em caso de afogamento do motor (ver par. 14.5).*

6.3.2 Arranque a quente

Para o arranque a quente (imediatamente após a paragem do motor):

1. Siga os pontos 1 - 3 - 4 - 6 - 7 - 9 - 10 do procedimento anterior (par. 6.3.1).

6.3.3 Uso das alças

As alças devem ser usadas após a ligação da máquina.

As alças e as correias devem ser reguladas de acordo com a altura e o corpo do operador.

1. Use as alças como uma mochila normal (Fig. 7.A).
2. Feche as fivelas em clip vermelhas que se encontram no flanco esquerdo e na cintura.
3. Estique as correias para distribuir de maneira uniforme a carga nos ombros.
4. Para sustentar o peso do tubo soprador, conecte o conector (Fig. 7.B) no suporte da pega de comando (Fig. 7.C) e feche a fivela em clip preta na alça direita (Fig. 7.D).

6.4 TRABALHO

 **Durante o trabalho, a máquina deve ser sempre segurada de maneira bem firme, com a mão direita na pega de comando (Fig. 15).**

6.4.1 Regulação da velocidade

É sempre oportuno regular a velocidade de rotação do rotor em relação à tipologia do material a ser removido:

- velocidade de sopro baixa para materiais ligeiros e pequenos arbustos no relvado;
- velocidade de sopro média para remover relva e folhas ligeiras no asfalto e terreno sólido;
- velocidade de sopro alta (comando acelerador no fim de curso) para materiais mais pesados, como neve fresca ou sujidade volumosa.

6.4.2 Conselhos para a utilização

É possível regular a posição e a inclinação da pega de comando (Fig. 3.K), para trabalhar numa posição confortável.

Para regular:

- Desaparafuse o parafuso (Fig. 3.L).
- Para regular a inclinação, curve a pega de comando para frente ou para trás.
- Para regular a posição, deslize para frente ou para trás o suporte da pega de comando.
- No término da regulação, desaparafuse o parafuso (Fig. 3.L).

Avance lentamente, mantendo a parte terminal do tubo soprador a uma distância adequada do terreno (Fig. 8.A).

Para evitar dispersar o material a ser removido, direcione o sopro de ar em torno das bordas externas do material acumulado. Nunca direcione o sopro de ar para o centro do material acumulado.

IMPORTANTE *Pare a máquina (par. 6.5) durante os deslocamentos entre zonas de trabalho.*

6.5 PARAGEM

Para parar a máquina:

1. Solte a alavanca de comando do acelerador (Fig. 4.A) e coloque no início do percurso a alavanca do regulador do acelerador (Fig. 4.B) e deixe o motor girar no mínimo por alguns segundos.
2. Coloque a alavanca (Fig. 4.B) na posição «STOP» (Fig. 4.C).

3. Espere que o rotor pare.

⚠ *Após parar a máquina, são necessários vários segundos antes que o rotor pare.*

⚠ *O motor poderá estar muito quente logo após ser desligado. Não toque no mesmo. Há o perigo de queimaduras.*

IMPORTANTE *Pare a máquina (par. 6.5) e solte o capuz da vela (Fig. 9.F) sempre que deixar a máquina desacompanhada ou quando não for utilizada.*

IMPORTANTE *Pare a máquina (par. 6.5) durante os deslocamentos entre zonas de trabalho.*

6.6 APÓS A UTILIZAÇÃO

- Solte o capuz da vela (Fig. 9.F).
- Deixe o motor arrefecer antes de colocar a máquina em qualquer ambiente.
- Efetue a limpeza (par. 7.4).
- Verifique se não há componentes soltos ou danificados. Se necessário, substitua os componentes danificados e aperte os eventuais parafusos e porcas soltos, ou contate o centro de assistência autorizado.

7. MANUTENÇÃO ORDINÁRIA

7.1 GENERALIDADES

IMPORTANTE *As normas de segurança a seguir encontram-se descritas no cap. 2. Respeite escrupulosamente tais indicações para não correr graves riscos ou perigos.*

⚠ *Antes de iniciar qualquer intervenção de manutenção:*

- *Pare a máquina;*
 - *Solte o capuz da vela (Fig. 9.F);*
 - *Espere que o motor esteja frio;*
 - *Leia as respectivas instruções;*
 - *Use o vestuário adequado, luvas de trabalho e óculos de proteção;*
- As frequências e os tipos de intervenção encontram-se resumidos na “Tabela de manutenções” (ver cap. 13). A tabela tem o objetivo de ajudar o utilizador a manter a eficiência e segurança da sua máquina. Nela foram indicadas as principais intervenções e a periodicidade prevista para cada

uma delas. Execute a respetiva ação de acordo com o prazo que se verificar.

- A utilização de peças sobressalentes e acessórios não originais poderá exercer efeitos negativos no funcionamento e na segurança da máquina. O fabricante não será responsabilizado em caso de danos ou lesões provocadas por esses produtos.
- As peças sobressalentes originais são fornecidas pelas oficinas de assistência e pelos revendedores autorizados.
- Nunca utilize a máquina com partes desgastadas ou danificadas. As peças danificadas devem ser substituídas e nunca reparadas.

IMPORTANTE *Todas as operações de manutenção e de regulação não descritas neste manual devem ser realizadas pelo Revendedor ou por um Centro especializado.*

7.2 PREPARAÇÃO DA MISTURA

Esta máquina é dotada de um motor de dois tempos que requer um combustível composto por gasolina e óleo lubrificante.

IMPORTANTE *O uso de gasolina somente danifica o motor e implica na anulação da garantia.*

IMPORTANTE *Use somente combustíveis e lubrificantes de qualidade para manter o desempenho e garantir a durabilidade dos órgãos mecânicos.*

7.2.1 Características da gasolina

Use somente gasolina sem chumbo (gasolina verde) com número de octano não inferior a 90 N.O.

IMPORTANTE *A gasolina verde tende a criar depósitos no recipiente caso seja conservada por mais de 2 meses. Utilize sempre gasolina fresca!*

7.2.2 Características do óleo

Utilize somente óleo sintético de ótima qualidade, específico para motores de dois tempos, de especificação mínima JASO FC. Junto ao seu Revendedor estão disponíveis óleos estudados especificamente para este tipo de motor, capazes de garantir uma proteção elevada. O uso destes óleos permite a composição de uma mistura a 2,5%, constituída por 1 parte de óleo a cada 40 partes de gasolina.

7.2.3 Preparação e conservação da mistura

A tabela indica a quantidade de gasolina e de óleo a ser utilizada para a preparação da mistura.

Gasolina	Óleo sintético de 2 tempos
litros	litros
1	0,025
2	0,050
3	0,075
5	0,125
10	0,250

Para a preparação do combustível :

1. Introduza num galão homologado cerca da metade da quantidade de gasolina.
2. Adicione todo o óleo.
3. Introduza o resto da gasolina.
4. Feche a tampa e agite com força.

IMPORTANTE *O combustível está sujeito a envelhecimento. Não prepare quantidades excessivas de mistura para evitar que se formem depósitos.*

IMPORTANTE *Mantenha bem distintos e identificáveis os recipientes do combustível e da gasolina para evitar invertê-los no momento da utilização.*

IMPORTANTE *Limpe periodicamente os recipientes da gasolina e da mistura para remover eventuais depósitos.*

7.3 ABASTECIMENTO DO COMBUSTÍVEL

 **O abastecimento de combustível deve ser efetuado com a máquina parada e com o capuz da vela solto.**

Antes de executar o abastecimento:

1. Bata com força o galão do combustível.
2. Posicione a máquina sobre uma superfície, num posição estável, com a tampa do tanque de mistura para cima.

NOTA *Na tampa do tanque de mistura (Fig. 11.A) encontra-se presente o seguinte símbolo:*



+ Δ Tanque do combustível

3. Limpe a tampa do tanque e a zona circunstante para evitar que entre sujidade durante o abastecimento.
4. Abra com cuidado a tampa do tanque para descarregar gradualmente a pressão.
5. Efetue o abastecimento por meio de um funil, evitando encher o tanque até a boca.

7.4 LIMPEZA DA MÁQUINA E DO MOTOR

Para reduzir o risco de incêndio, retire da máquina, principalmente do motor, os resíduos de folhas e ramos.

- Limpe sempre a máquina após o uso utilizando um pano limpo e humedecido com detergente neutro.
- Remova todas as partes húmidas utilizando um pano macio e seco. A humidade pode provocar choques elétricos.
- Não utilize detergentes agressivos ou solventes para limpar as partes em plástico ou as pegas.
- Não use jatos de água e evite molhar o motor e os componentes elétricos.
- Mantenha o rotor sempre limpo e livre de poeira e detritos, soprando com ar comprimido através da grelha. Não borrife água no rotor.
- Para evitar o aquecimento excessivo e danos ao motor, certifique-se sempre de que as grelhas de aspiração do ar de arrefecimento estejam limpas e sem detritos.

7.5 PORCAS E PARAFUSOS DE FIXAÇÃO

- Mantenha bem apertados os parafusos e as porcas, para ter certeza de que a máquina esteja sempre em condições seguras de funcionamento.
- Verifique regularmente se as pegas estão bem fixadas.

8. MANUTENÇÃO EXTRAORDINÁRIA

8.1 LIMPEZA DO FILTRO DE AR

IMPORTANTE *A limpeza do filtro de ar é essencial para o bom funcionamento e a durabilidade da máquina. Não trabalhe sem filtro ou com um filtro danificado para não causar danos irreparáveis ao motor.*

A limpeza deve ser efetuada a cada 8-10 horas de trabalho.

Para limpar o filtro:

1. Desaparafuse os dois manípulos (Fig. 9.A) e remova a tampa (Fig. 9.B).
2. Remova o filtro em papel (Fig. 9.C) e o filtro em esponja (Fig. 9.D).
3. Sopre o filtro em papel para remover a poeira e os detritos (fig. 10.A).
4. Lave os filtros em esponja com água (fig. 10.B).

IMPORTANTE Não use gasolina, sabão ou outros produtos para a limpeza do filtro.

5. Deixe o filtro em esponja secar ao ar livre.
6. Retire do lado externo do alojamento a poeira, detritos ou sujidade.
7. Arrume os elementos filtrantes no próprio alojamento (fig. 9) (certifique-se de que o filtro em esponja esteja bem seco);
8. Remonte a tampa (Fig. 9.B), fixando os manípulos (Fig. 9.A).

8.2 CONTROLO DA VELA

A vela (Fig. 9.G) é acessível removendo o capuz (Fig. 9.F).

A vela deve ser substituída por uma de características análogas em caso de elétrodos queimados ou isolante deteriorado e, de qualquer maneira, a cada 100 horas de funcionamento.

Para operações na vela, contate um revendedor ou um centro de assistência autorizado. Consulte a tabela de manutenções e a tabela de identificação de inconvenientes para as intervenções relativas à vela.

8.3 CABOS DE ARRANQUE

O cabo de arranque deve ser substituído pelo Revendedor quando se apresentarem os primeiros sinais de deterioração.

8.4 REGULAÇÃO DO CARBURADOR

O carburador é regulado na fábrica para obter os rendimentos máximos em qualquer situação de utilização, com a emissão mínima de gases nocivos, no respeito das normas vigentes.

No caso de baixas prestações, contate o seu revendedor para uma verificação do combustível e do motor.

Regulações do carburador:

T = regulação do mínimo

L = regulação da mistura baixa velocidade

H = regulação da mistura alta velocidade

9. ARMAZENAMENTO

IMPORTANTE As normas de segurança que deverão ser seguidas durante as operações de armazenamento estão descritas no par. 2.4. Respeite escrupulosamente tais indicações para não correr graves riscos ou perigos.

9.1 ARMAZENAMENTO DA MÁQUINA

Quando a máquina tiver de ser armazenada por um período superior a 2-3 meses, é necessário tomar algumas precauções para evitar dificuldades na retomada do trabalho ou danos permanentes ao motor.

Antes de guardar a máquina:

1. Esvazie o reservatório de combustível ao ar livre e com o motor frio.
2. Coloque o motor no mínimo e deixe a máquina em movimento até terminar todo o combustível que ficou no tanque e no carburador.
3. Deixe o motor arrefecer.
4. Limpe a máquina cuidadosamente.
5. Verifique se não há componentes soltos ou danificados. Se necessário, substitua os componentes danificados e aperte os eventuais porcas e parafusos soltos, ou contate o centro de assistência autorizado.
6. Armazene a máquina:
 - num ambiente seco
 - ao abrigo das intempéries
 - num local inacessível às crianças.
 - assegurando-se de ter removido chaves ou ferramentas usadas na manutenção.

Quando colocar a máquina para funcionar:

1. Prepare a máquina (cap. 6).

10. MOVIMENTAÇÃO E TRANSPORTE

Sempre que for necessário movimentar, transportar a máquina, é necessário:

- Pare a máquina (par. 6.5).
- Espere que o rotor pare.
- Solte o capuz da vela (Fig. 9.G).
- Segure a máquina somente pelas pegas e direcione os tubos de forma a não constituir um obstáculo.

Quando a máquina for transportada por veículo, é necessário:

- remover os tubos;
- fixar adequadamente a máquina por meio de cabos ou correntes;
- posicioná-la de forma a não constituir perigo para ninguém.

11. ASSISTÊNCIA E REPARAÇÕES

Este manual fornece todas as indicações necessárias para a condução da máquina e para uma correta manutenção de base por parte do utilizador. Todas as intervenções de regulação e manutenção não descritas neste manual devem ser efetuadas pelo Revendedor ou por um Centro especializado, que deverá possuir os conhecimentos e os equipamentos necessários para que o trabalho seja corretamente executado, mantendo o grau de segurança e as condições originais da máquina. Operações executadas por estruturas não adequadas ou por pessoas não qualificadas implicam na anulação de qualquer forma de garantia e de qualquer obrigação ou responsabilidade do Fabricante.

- Apenas as oficinas de assistência autorizadas podem efetuar as reparações e a manutenção em garantia.
- As oficinas de assistência autorizadas usam exclusivamente peças sobressalentes originais. As peças sobressalentes e os acessórios originais foram desenvolvidos especificamente para as máquinas.
- As peças sobressalentes e os acessórios originais foram desenvolvidos especificamente para as máquinas.
- As peças sobressalentes e os acessórios não originais não são aprovados. O uso

- de peças sobressalentes e acessórios não originais comprometem a segurança da máquina e eximem o Fabricante de qualquer obrigação ou responsabilidade.
- Recomenda-se que a máquina seja levada uma vez por ano a uma oficina de assistência autorizada para a manutenção, assistência e controlo dos dispositivos de segurança.

12. COBERTURA DA GARANTIA

A garantia cobre todos os defeitos dos materiais e de fabrico. O utilizador deverá seguir atentamente todas as instruções fornecidas na documentação em anexo.

A garantia não cobre os danos devidos a:

- Falta de familiarização com a documentação de acompanhamento.
- Desatenção.
- Uso e montagem inapropriados ou não permitidos.
- Utilização de peças sobressalentes não originais.
- Utilização de acessórios não fornecidos ou não aprovados pelo fabricante.

Para além disso, a garantia não cobre:

- O desgaste normal de materiais de consumo.
- Desgaste normal.

O comprador está protegido pelas suas próprias leis nacionais. Os direitos do comprador previstos pelas leis nacionais do País em que vive não são, de maneira alguma, limitados pela presente garantia.

13. TABELA DE MANUTENÇÕES

Operação	Frequência	Parágrafo
MÁQUINA		
Controlo de todas as fixações	Antes de cada uso	7.5
Controlos de segurança / Verificação dos comandos	Antes de cada uso	6.2
Limpeza geral e controlo	No final de cada uso	7.4
MOTOR		
Controlo/abastecimento nível combustível	Antes de cada uso	7.3
Limpeza geral e controlo	No final de cada uso	7.4
Limpeza do filtro de ar	8-10 horas / após cada estação	8.1
Limpeza da vela	10 horas / após cada estação	***

Operação	Frequência	Parágrafo
Substituição da vela	100 horas / após cada estação	***

*** Intervenções que devem ser realizadas pelo Revendedor ou por um Centro de assistência autorizado

14. IDENTIFICAÇÃO DE INCONVENIENTES

INCONVENIENTE	CAUSA PROVÁVEL	SOLUÇÃO
1. O motor não arranca ou não se mantém em movimento	Procedimento de arranque incorreto.	Siga as instruções (par. 6.3).
	Vela suja ou distância entre os eletrodos incorreta	Verifique a vela (par. 8.2).
	Filtro de ar obstruído	Limpe e/ou substitua o filtro (ver par. 8.1).
	Problemas de carburação	Contate o centro de assistência autorizado.
2. O motor arranca mas tem pouca potência.	Filtro de ar obstruído	Limpe e/ou substitua o filtro (ver par. 8.1).
	Problemas de carburação	Contate o centro de assistência autorizado.
3. O motor tem um funcionamento irregular ou não tem potência sob carga	Vela suja ou distância entre os eletrodos incorreta	Verifique a vela (par. 8.2).
	Problemas de carburação	Contate o centro de assistência autorizado.
4. O motor emite fumo excessivo	Composição errada da mistura	Prepare a mistura de acordo com as instruções (par. 7.2).
	Problemas de carburação	Contate o centro de assistência autorizado.
5. Afogamento do motor	O manípulo de arranque foi acionado repetidamente com o choque inserido.	Desmonte a vela (par. 8.2) e puxe suavemente a pega do cabo de arranque (Fig. 6.A) para eliminar o excesso de combustível. Seque, então, os eletrodos da vela e remonte-a no motor.
6. O rotor gira, mas o ar não sai do tubo soprador	Tubo soprador bloqueado ou entupido	Pare a máquina e remova as eventuais obstruções.
7. Notam-se ruídos e/ou vibrações excessivas durante o trabalho	Partes soltas ou danificadas	Pare a máquina e solte o cabo da vela (Fig. 9.F). Verifique eventuais danos. Verifique se há partes soltas e aperte-as. Proceda com as verificações, substituições ou reparações junto a um centro de assistência autorizado.
8. A máquina colidiu com um corpo estranho.	Há partes soltas ou danificadas.	Pare a máquina e desligue o cabo da vela (Fig. 9.F). Verifique eventuais danos. Verifique se há partes soltas e aperte-as. Proceda com as verificações, substituições ou reparações junto de um centro de assistência autorizado.
9. A máquina solta fumo durante o seu funcionamento	Soprador danificado.	Não utilize a máquina. Pare a máquina imediatamente, solte o cabo da vela e contate um Centro de Assistência.

Caso os inconvenientes persistam após a execução das soluções descritas, contate o Revendedor.



CUPRINS

1. GENERALITĂȚI.....	1
2. NORME DE SIGURANȚĂ	2
3. FAMILIARIZAREA CU MAȘINA	4
3.1 Descrierea mașinii și utilizarea prevăzută	4
3.2 Semnalizarea de securitate	5
3.3 Eticheta de identificare a produsului	5
3.4 Componentele principale	6
4. MONTAREA	6
4.1 Componente pentru montaj	6
5. COMENZI DE CONTROL	7
5.1 Maneta de comandă a acceleratorului	7
5.2 Maneta regulatorului acceleratorului și de oprire a motorului	7
5.3 Butonul choke	7
5.4 Butonul de comandă al dispozitivului de declanșare (Primer)	7
5.5 Mâner pentru pornirea manuală	7
6. UTILIZAREA MAȘINII	7
6.1 Operațiuni premergătoare utilizării	7
6.2 Controale de siguranță	8
6.3 Pornirea	8
6.4 Utilizare	9
6.5 Oprire	9
6.6 După utilizare	10
7. ÎNTREȚINEREA NORMALĂ	10
7.1 Generalități	10
7.2 Pregătirea amestecului	10
7.3 Umplerea rezervorului cu carburant	11
7.4 Curățarea mașini și a motorului	11
7.5 Piulițele și șuruburile de fixare	11
8. ÎNTREȚINEREA SPECIALĂ	11
8.1 Curățarea filtrului de aer	11
8.2 Verificarea bujiei	12
8.3 Coarda de pornire	12
8.4 Reglarea carburatorului	12
9. DEPOZITARE	12
9.1 Depozitarea mașinii	12
10. MANEVRAREA ȘI TRANSPORTUL	12
11. ASISTENȚĂ ȘI REPARAȚII	12
12. ACOPERIREA GARANȚIEI	13
13. TABEL DE ÎNTREȚINERI	13
14. IDENTIFICAREA PROBLEMELOR	14

1. GENERALITĂȚI

1.1 CITIREA MANUALULUI

Anumite paragrafe conțin informații extrem de importante; de aceea, în scopul garantării siguranței și protecției la locul de muncă sau în timpul funcționării mașinii, sunt subliniate astfel:

OBSERVAȚIE sau **IMPORTANT** *Precizează anumite detalii sau alte elemente în afara celor indicate anterior; neglijarea lor duce la deteriorarea mașinii sau a bunurilor din jur.*

Simbolul  indică un pericol. Nerespectarea avertismentului poate cauza vătămări corporale personale sau ale terților ori/și la daune.

- ▣ Paragrafele evidențiate de un chenar cu
- ▣ margine cu puncte gri indică caracteristicile
- ▣ optionale ne prezente pe toate modelele din
- ▣ acest manual. Verificați dacă funcția respectivă
- ▣ este prezentă pe propriul dvs. model.

Toate indicațiile precum „față”, „spate”, „dreapta” și „stânga” se raportează la poziția de lucru a operatorului.

1.2 REFERINȚE

1.2.1 Figuri

Figurile din aceste instrucțiuni de utilizare sunt numerotate cu 1, 2, 3 etc. Componentele indicate în figuri sunt marcate cu literele A, B, C etc. O referință la componenta C din figura 2 este indicată prin cuvintele: „Vezi fig. 2.C” sau, pur și simplu, „(Fig. 2.C)”. Figurile sunt orientative. Piesele efective pot fi diferite față de cele reprezentate.

1.2.2 Titluri

Manual este împărțit în capitole și paragrafe. Titlul paragrafului „2.1 Formare” este un subtitlu al capitolului „2. Norme de siguranță”. Referințele la titluri sau paragrafe sunt indicate prin abrevierea cap. sau par. și numărul corespunzător. Exemplu: „cap. 2” sau „par. 2.1”.

2. NORME DESIGURANȚĂ

2.1 FORMARE

⚠ Familiarizați-vă cu comenzile și modul adecvat de folosire a mașinii. Deprindeți-vă să opriți rapid mașina. Nerespectarea avertismentelor și instrucțiunilor poate cauza incendii și/sau vătămare corporală gravă.

- Nu lăsați niciodată copiii sau persoanele care nu și-au însușit instrucțiunile să folosească mașina. Legile locale pot stabili vârsta minimă la care utilizatorul poate folosi mașina.
- Nu utilizați niciodată mașina dacă sunteți obosit, vă simțiți rău sau dacă ați luat medicamente, ați consumat droguri, alcool ori alte substanțe nocive care pot afecta reflexele sau atenția.
- Amintiți-vă că operatorul sau utilizatorul este responsabil de accidente sau situațiile neprevăzute care pot apărea și care pot afecta persoanele sau bunurile acestora. Utilizatorul este responsabil de evaluarea riscurilor potențiale pe terenul pe care va lucra, el fiind obligat să adopte toate precauțiile necesare pentru garantarea propriei siguranțe și a celor din jur, mai ales pe terenurile în pantă, accidentate, alunecoase sau fără stabilitate.
- Dacă cedați sau împrumutați mașina unui tert, asigurați-vă că utilizatorul a luat cunoștință de instrucțiunile de utilizare conținute în manualul de față.

2.2 OPERAȚIUNI PREMERGĂTOARE UTILIZĂRII

Echamente individuale de protecție (EIP)

- Purtați îmbrăcăminte adecvată, încălțăminte de protecție rezistentă cu tălpi antialunecare și pantaloni lungi. Nu activați mașina cu picioarele goale sau cu sandale. Purtați căști de protecție pentru urechi, mănuși antivibrații, ochelari de protecție și măștiantipraf.
- Această mașină este produce un zgomot foarte puternic, fiind necesară utilizarea protecțiilor auditive.
- Utilizarea protecțiilor auditive poate reduce capacitatea de a auzi anumite avertismente (strigăte sau alarme). Fiți deosebit de atenți la ceea ce se întâmplă în jurul zonei de lucru.
- Nu purtați eșarfe, halate, lanțuri, brățări, îmbrăcăminte cu părți fluturânde, cu șiret ori cu cravată, sau orice alt accesoriu atârnat sau larg, care s-ar putea agăța de organele mașinii aflate în mișcare sau de alte obiecte sau materiale de la locul de muncă.

- Strângeți-vă părul, dacă este lung, în mod adecvat.

Zona de lucru / Mașina

- Controlați cu multă atenție zona de lucru și folosiți o greblă sau o măsură pentru a împrăștia manual resturile și a îndepărta toate obiectele ce ar putea fi proiectate de mașină (utilizată ca suflantă) sau care ar putea înfunda conducta de aspirație (utilizată ca aspirator) sau care ar putea constitui o sursă de pericol (pietre, ramuri, fire metalice, oase etc.).
- În situația unui teren cu praf, se recomandă să se umezească ușor suprafața.

Motoare cu combustie: carburant

⚠ PERICOL! Benzina și amestecurile ei sunt puternic inflamabile!

⚠ PERICOL! Carburantul este puternic inflamabil.



- Păstrați benzina și amestecul de benzină în recipiente omologate pentru astfel de utilizări, în locuri sigure, departe de surse de căldură sau flăcări.
- Eliminați resturile de iarbă, crengi, frunze sau de grăsime în exces din recipiente și din zona de înmagazinare a carburantului.
- Nu lăsați recipientele la îndemâna copiilor.
- Nu fumați în timpul pregătirii amestecului, al efectuării plinului sau a umplerii cu carburant, precum nici atunci când umblați cu carburant.
- Umpleți cu carburant folosind o pâlnie, doar în spații deschise.
- Nu inhalați vapori de carburant.
- Nu adăugați carburant și nu deschideți capacul rezervorului de carburant când motorul este în funcțiune sau dacă este cald.
- Deschideți ușor dopul rezervorului lăsând vaporii/presiunea internă să se elimine treptat.
- Nu vă apropiați cu flăcări de gura rezervorului pentru a-i verifica conținutul.
- Dacă se scurge carburant, nu porniți motorul ci îndepărtați mașina de locul unde-a scurs carburantul, pentru a evita riscul unui incendiu; așteptați evaporarea carburantului și rarefierea vaporilor de benzină.
- Curățați imediat orice urmă de carburant de pe mașină sau care a curs pe sol.
- Asigurați-vă că ați introdus și strâns bine capacele rezervorului și ale recipientului de carburant.
- Nu porniți mașina în același loc unde ați umplut rezervorul; pornirea motorului se va face la o distanță de minimum 3 metri de locul unde ați efectuat umplerea rezervorului cu carburant.
- Evitați contactul carburantului cu îmbrăcăminte; în caz contrar, schimbați-vă hainele înainte de a porni motorul.

2.3 ÎN TIMPUL UTILIZĂRII

Zona de lucru

- Nu porniți motorul în spații închise, deoarece se pot acumula fumuri periculoase de monoxid de carbon. Operațiunile de pornire trebuie să aibă loc într-un spațiu deschis și bine aerisit. Nu uitați că gazele de eșapament sunt toxice.
- În timpul pornirii mașinii, nu orientați amortizorul de zgomot și gazele de eșapament spre materiale inflamabile.
- Nu folosiți mașina în spații supuse riscului de explozie, în apropierea unor lichide inflamabile, gaze sau praf. Contactele electrice sau fricțiunile mecanice pot genera scântei care pot incendia praful sau vaporii.
- Nu utilizați niciodată echipamentul tehnic în încăperi închise, în prezența gazelor, în medii care prezintă un risc de explozie sau în apropierea materialelor inflamabile sau a aparatelor electrice.
- Lucrați numai la lumina zilei sau cu un bun sistem de iluminare și în condiții de vizibilitate bună.
- Nu le permiteți altor persoane, copiilor și animalelor să se apropie de zona de lucru. Copiii trebuie să fie supravegheați de un alt adult.
- Asigurați-vă că persoanele din jur se află la cel puțin 15 m de mașină;
- Evitați pe cât posibil să lucrați pe un teren umed sau alunecos, accidentat sau înclinat excesiv, deoarece acestea nu garantează stabilitatea operatorului în timpul muncii;
- Nu lucrați în iarbă umedă, în ploaie sau când există risc de furtună, mai ales cu posibilitate de trăsnet.
- Acordați o atenție deosebită neregularităților terenului (movile, denivelări), la terenurile în pantă, la pericolele ascunse și eventualelor obstacole care ar putea limita vizibilitatea.
- Fiți deosebit de atenți în apropierea râpelor, șanțurilor sau terasamentelor.
- Determinați întotdeauna în ce direcție bate vântul și nu lucrați niciodată împotriva vântului.
- Nu folosiți mașina lângă ferestre deschise.
- În timpul utilizării, nu permiteți ca materialul îndepărtat să se acumuleze în zona de evacuare deoarece ar putea fi proiectat în fantele de aspirație.
- Atunci când utilizați mașina aproape de drum, fiți atenți la trafic.
- Pentru a elimina riscul declanșării incendiilor, nu lăsați mașina cu motorul cald în mijlocul frunzelor, a ierbiilor uscate, sau altor materiale inflamabile.

Moduri de comportament

- În timpul sesiunii de lucru, atunci când se utilizează pe post de suflantă, mașina trebuie să fie prinsă ferm cu mâna dreaptă de mânerul de deasupra.
- În timpul funcționării, când este utilizat pe post de aspirator (dacă este cazul), mașina trebuie să fie ținută ferm cu ambele mâini, astfel: cu mâna dreaptă de mânerul superior, iar cu mâna stângă de mânerul inferior, astfel încâtsacul de colectare să se afle în stânga operatorului.
- Adoptați o poziție fermă și stabilă și mențineți un comportament precaut.
- Nu vă pierdeți echilibrul.
- Aveți grijă să evitați loviturile puternice contra corpurilor străine; fiți atenți la proiectarea eventuală de material și praf, cauzată de aer.
- Nu orientați jetul de aer spre persoane sau animale.
- Atunci când folosiți mașina pe post de suflantă, fiți întotdeauna deosebit de atenți pentru ca materialul îndepărtat sau praful suflat să nu cauzeze leziuni persoanelor sau animalelor, ori daune proprietăților.
- Când mașina este utilizată ca aspirator (dacă este cazul), nu introduceți în mod manual obiecte în gura de aspirație (utilizată ca aspirator) și evitați să aspirați obiecte voluminoase care pot deteriora rotorul.
- Nu alergați niciodată, ci mergeți la pas.
- Nu vă apropiați niciodată fața, mâinile și corpul de fanta de admisie a aerului (când se utilizează ca aspirator, dacă este prevăzută) și de gura de evacuare a aerului (când se utilizează ca suflantă).
- Nu blocați niciodată căile de aer în timpul pornirii sau a utilizării echipamentului tehnic.
- Părțile rotative pot provoca leziuni grave, așadar evitați contactul cu aceste părți când încă sunt în mișcare.
- Nu atingeți părțile motorului care se încălzesc în timpul utilizării. Risc de arsuri.
-  În cazul unor defectări sau accidente în timpul funcționării, opriți imediat motorul și țineți mașina la distanță pentru a nu cauza alte stricăciuni; în caz de accident în care este rănit operatorul sau alte persoane, demarați imediat procedura de prim ajutor cea mai potrivită situației respective și apelați în cazul de prim ajutor pentru acordarea îngrijirilor necesare. Scoateți cu grijă eventualele resturi care ar putea provoca daune sau leziuni persoanelor sau animalelor în cazul în care acestea vor rămâne nesupravegheate.
-  Expunerea îndelungată a operatorului la vibrații poate cauza leziuni și afecțiuni neurovasculare (cunoscute sub numele de "fenomenul lui Raynaud" sau "HAV - Hand

Arm Vibration"/vibrația mâinii și brațului) mai ales la persoanele cu afecțiuni circulatorii. Simptomele pot apărea la mâini, la articulația mâinii sau la degete și se manifestă prin pierderea sensibilității, amortiș și mâncărime, decolorarea sau modificarea structurală a pielii. Aceste efecte se pot amplifica la temperaturi scăzute și/sau la strângerea excesivă a mânerelor. La apariția simptomelor de mai sus, este necesar să reduceți durata utilizării mașinii și să apelați la medic.

Limitări de utilizare

- În timpul sesiunii de lucru, atunci când se utilizează pe post de suflantă, mașina trebuie să fie prinsă ferm cu mâna dreaptă de mânerul de deasupra.
- Mașina nu poate fi utilizată de persoane care nu o pot ține cu ambele mâini sau care nu își pot păstra echilibrul în picioare, în timpul muncii.
- Nu folosiți niciodată mașina cu protecțiile deteriorate, lipsă sau poziționate incorect.
- Nu utilizați niciodată mașina fără a fi montat toate accesoriile prevăzute pentru fiecare utilizare (suflare sau aspirație).
- Nu dezarmați, nu dezactivați, nu îndepărtați și nu umblați la sistemele de securitate/microîntrerupătoarele de pe mașină.
- Nu modificați reglajele motorului și nu îl supraturați. Dacă motorul este turat la un număr prea mare de rotații, riscul de vătămări corporale crește.
- Nu forțați mașina și nu folosiți o mașină de putere mică pentru a efectua operații grele; utilizarea unei mașini cu putere adecvată reduce riscurile și ameliorează calitatea muncii prestate.

2.4 ÎNTREȚINEREA, DEPOZITAREA

Efectuarea unei întrețineri periodice și a unei depozitări corecte menține siguranța mașinii și a nivelului de performanță.

Întreținerea

- Nu folosiți mașina dacă are piese uzate sau deteriorate. Piesele deteriorate sau uzate trebuie să fie înlocuite și nu reparate.
- Pentru a reduce pericolul de incendii, asigurați-vă în mod regulat că nu există pierderi de ulei și/sau de carburant.
-  Nivelul de zgomot și de vibrații din instrucțiunile de față reprezintă valorile maxime de utilizare a mașinii. Este necesar să adoptați măsuri de precauție capabile să elimine posibilele daune datorate nivelului de zgomot ridicat și solicitărilor provocate de vibrații. Folosiți mașina la o viteză

constantă, prindeți ferm mânerul cu o forță corespunzătoare, utilizați mașina la regimul minim necesar pentru realizarea activității, purtați căști antifonice și luați pauze frecvente și adecvate în timpul sesiunii de lucru.

Depozitarea

- Nu depozitați mașina cu carburant în rezervor într-o încăpere unde vaporii de carburant ar putea intra în contact cu scântei, flăcări sau cu o sursă de căldură puternică.
- Pentru a reduce riscul de incendiu, nu lăsați containerele cu deșeuri într-o încăpere.

2.5 OCROTIREA MEDIULUI ÎNCONJURĂTOR

Ocrotirea mediului înconjurător reprezintă un aspect important și prioritar atunci când utilizăm mașina, spre beneficiul unei coabitări civilizate și a mediului în care trăim.

- Evitați să deranjați persoanele din vecinătate. Utilizați mașina numai în intervale de timp raționale (nu dimineața devreme sau seara târziu, când i-ați putea deranja pe alții).
- Respectați cu strictețe normele în vigoare la nivel local pentru eliminarea ambalajelor, uleiurilor, carburantului, filtrelor, părților deteriorate sau a oricărui alt element ce ar putea afecta mediul înconjurător; aceste deșeuri nu vor fi aruncate în lada de gunoi, ci vor fi separate și duse la centrele de colectare autorizate, care se vor ocupa de reciclarea materialelor în cauză.
- Respectați cu strictețe normele în vigoare la nivel local pentru eliminarea deșeurilor rezultate.
- Când mașina nu mai este utilizabilă, nu o lăsați în mediul înconjurătorci contactați un centru de colectare, conform normelor în vigoare la nivel local.

3. FAMILIARIZAREA CU MAȘINA

3.1 DESCRIEREA MAȘINII ȘI UTILIZAREA PREVĂZUTĂ

Această mașină este un echipament de grădinarit, mai precis o suflantă portabilă pe spate, alimentată de la un motor cu combustie internă.

Mașina este compusă dintr-un motor cu combustie internă în doi timpi, care acționează un rotor capabil să producă un flux de aer de mare viteză.

3.1.1 Utilizarea prevăzută

Această mașină a fost proiectată și construită pentru:

- deplasarea și adunarea, prin suflare, a frunzelor, ierbiilor, deșeurilor ușoare de mici dimensiuni.

3.1.2 Utilizarea necorespunzătoare

Orice altă utilizare poate fi periculoasă și poate provoca daune persoanelor și/sau bunurilor. Sunt considerate utilizări necorespunzătoare (fără a se limita însă la următoarele exemple):

- acumularea sau colectarea produselor inflamabile sau care prezintă risc de explozie, a jăriticului sau substanțelor în fază de ardere fără flacără, a țigărilor aprinse, bucăților de sticlă, fragmentelor ascuțite, obiectelor metalice, pietrelor și altor produse periculoase pentru siguranța operatorului și persoanelor terțe;
- dirijarea suflului de aer spre persoane și/sau animale;
- introducerea de obiecte prin grilajul de aspirație;
- folosirea mașinii fără accesoriile furnizate de fabricant pentru diverse utilizări tipice sau utilizarea de accesorii neprevăzute;
- folosirea mașinii cu mai mulți conducători.

IMPORTANT *Utilizarea necorespunzătoare a mașinii atrage cu sine anularea garanției și declinarea oricărei responsabilități din partea Fabricantului, utilizatorul trebuind să suporte consecințele pentru daunele sau vătămarea personală ori a terților.*

3.1.3 Tipologia utilizatorilor

Această mașină este destinată folosirii de către consumatori, adică de operatori neprofesioniști. A fost proiectată pentru amatori.

3.2 SEMNALIZAREA DE SECURITATE

Pe mașină apar diverse simboluri (Fig. 2). Acestea au rolul de a-i aminti operatorului ce comportament trebuie să adopte pentru a o utiliza cu atenția și grija necesare.

Semnificația simbolurilor



ATENȚIE! PERICOL! Această mașină poate fi periculoasă pentru dvs. sau pentru cei din jur, dacă nu este folosită în mod corespunzător.



ATENȚIE! Înainte de a utiliza această mașină, citiți manualul de instrucțiuni.



Utilizați protecții auditive, ochelari.



Nu lăsați mașina în ploaie (sau în încăperi cu umiditate)



PERICOL DE PROIECȚII! Fiți atenți la posibilele proiecții de materiale cauzate de fluxul de aer, deoarece pot cauza daune grave persoanelor și lucrurilor.



PERICOL DE PROIECȚII!

În timpul utilizării uneltei, îndepărtați orice persoană sau animal domestic pe o rază de 15 m de aceasta.

Pericol de mutilare! Țineți întotdeauna mâinile la distanță de fantele de admisie a aerului. Rotorul aflat în rotire poate cauza accidente grave.



Pericol de leziuni grave! Țineți articolele de îmbrăcăminte cu părți fluturânde la distanță de fantele de admisie a aerului deoarece acestea s-ar putea prinde în rotor cauzând accidente grave.



Pericol de leziuni grave! Nu vă apropiați părul de fantele de admisie a aerului deoarece acestea s-ar putea prinde în rotor cauzând accidente grave. Strângeți-vă părul, dacă este lung, în mod adecvat.



IMPORTANT *Etichetele adezive deteriorate sau care nu mai pot fi citite trebuie înlocuite. Solicitați alte etichete la centrul de asistență autorizat din zona dvs.*

3.3 ETICHETA DE IDENTIFICARE A PRODUSULUI

Eticheta de identificare conține următoarele date (Fig. 1):

1. Nivel de putere acustică
2. Marcă de conformitate CE
3. Anul de fabricație
4. Modelul mașinii
5. Numărul de serie
6. Numele și adresa Constructorului
7. Cod articol

Transcrieți datele de identificare a mașinii în spațiile corespunzătoare ale etichetei de pe spatele capacului.

IMPORTANT *Folosiți datele de identificare de pe eticheta de identificare a produsului de fiecare dată când contactați atelierul autorizat.*

IMPORTANT *Exemplul declarației de conformitate se află în ultimele pagini ale manualului.*

3.4 COMPONENTELE PRINCIPALE

Mașina este alcătuită din următoarele componente principale, care au funcțiile descrise în continuare (Fig.1):

- A. Motor:** furnizează mișcarea la motor.
- B. Tub de suflare:** este elementul din dotare pentru ejecția aerului.
- C. Mâner de comandă:** permite acționarea comenzilor echipamentului tehnic și direcționarea tubului de suflare.
- D. Rezervor de carburant:** este recipientul pentru carburant pentru alimentarea motorului.
- E. Placă de suport:** este placa pe care este poziționată mașina. Dispune de un mâner pentru facilitarea transportului; pe aceasta sunt conectate bretelele pentru utilizarea pe spate. Este dotată cu un sistem de reducere a vibrațiilor, care elimină majoritatea vibrațiilor din timpul funcționării.
- F. Bretele:** articol de îmbrăcăminte realizat din centuri de material textil care, așezate pe umeri, ajută la susținerea greutății mașinii în timpul sesiunii de lucru.
- G. Cheie de strângere:** instrument care se utilizează pentru rotirea șuruburilor, a piulițelor și a buloanelor, pentru a le strânge sau slăbi.

4. MONTAREA

IMPORTANT *Normele de siguranță care trebuie respectate sunt descrise în cap. 2. Respectați cu strictețe aceste indicații pentru a nu vă confrunța cu riscuri grave sau cu pericole.*

Din motive de înmagazinare și transport, câteva componente ale mașinii sunt furnizate separat din fabrică, dar trebuie să fie montate imediat după îndepărtarea ambalajului, conform instrucțiunilor de mai jos.

⚠ Dezambalarea și finalizarea montajului trebuie efectuate pe o suprafață dreaptă și solidă, cu suficient spațiu pentru manipularea mașinii și a ambalajelor, cu instrumentele de lucru corespunzătoare. Nu folosiți mașina mai înainte de a fi efectuat toate indicațiile din secțiunea „MONTAJ”.

4.1 COMPONENTE PENTRU MONTAJ

În ambalaj sunt cuprinse componentele pentru montaj

4.1.1 Dezambalarea

1. Deschideți cutia cu grijă, fiind atenți să nu pierdeți componentele.
2. Consultați documentele din cutie, inclusiv aceste instrucțiuni.
3. Scoateți din cutie toate elementele nemontate.
4. Scoateți mașina din cutie.
5. Eliminați cutia și ambalajele conform reglementărilor locale.

4.1.2 Montarea tubului de suflare și a mânerului de comandă

1. Cuplați tubul flexibil (Fig. 3.B) în tubul de evacuare a aerului (Fig. 3.A) și fixați colierul cu o șurubelniță pentru a-l prinde ferm.
2. Introduceți tubul (Fig. 3.C) în tubul flexibil (Fig. 3.B) având grijă ca proeminența (Fig. 3.G) să fie îndreptată în jos. Fixați colierul cu o șurubelniță pentru a prinde ferm tuburile.
3. Introduceți suportul mânerului de comandă (Fig. 3.H) în tubul (Fig. 3.C), aliniindu-l la proeminența (Fig. 3.G). Poziționați inelul (Fig. 3.I) în proeminența (Fig. 3.J).
4. Fixați mânerul de comandă (Fig. 3.K) și strângeți șurubul (Fig. 3.L).
5. Treceți cablul prin cele două piese de ghidare a cablului (Fig. 3.M).
6. Aliniați compartimentul tubului (Fig. 3.D) cu proeminența (Fig. 3.N) tubului (Fig. 3.C). Împingeți tubul (Fig. 3.C) și rotiți-l cu 90° în sens orar, pentru a-l cupla ferm.
7. Urmați procedura descrisă la cele două puncte de mai sus pentru a monta tubul (Fig. 3.E) și capătul tubului suflantei (Fig. 3.F).

4.1.3 Demontarea tuburilor suflantei

IMPORTANT *Oprți mașina (par. 6.5) de fiecare dată când se îndepărtează tubul de suflare.*

În funcție de tipul tubului:

- Dacă tubul este fixat cu o proeminență încastrată, rotiți-l în sens antiorar.
- Dacă tubul este fixat cu coliere, desfaceți aceste coliere cu o șurubelniță și demontați tuburile.

5. COMENZI DE CONTROL

5.1 MANETA DE COMANDĂ A ACCELERATORULUI

Maneta de comandă a acceleratorului (Fig. 4.A) permite reglarea vitezei de rotire a rotorului.

Viteza de rotație a rotorului trebuie să fie raportată la tipul de activitate (cap. 6.4.1) și poate fi reglată prin aplicarea unei presiuni mai ușoare sau mai puternice asupra comenzii de accelerație. Viteza maximă de obține cu comanda acceleratorului împinsă complet.

5.2 MANETA REGULATORULUI ACCELERATORULUI ȘI DE OPRIRE A MOTORULUI

Maneta (Fig. 4.B) are o funcție dublă:

1. Permite oprirea și pornirea motorului.



Motorul se oprește (Fig. 4.C).

Dacă maneta este poziționată în alte direcții, motorul poate fi pornit și pus în funcțiune.

2. Permite reglarea vitezei de rotație a rotorului menținând acceleratorul blocat în poziția dorită. Viteza de rotație a rotorului poate fi reglată prin rotirea manetei în jos sau în sus. Viteza maximă se obține cu maneta rotită complet în jos.

OBSERVAȚIE *Se recomandă utilizarea funcției de regulator a acceleratorului în timpul lucrărilor îndelungate, pentru a nu ține permanent apăsată comanda acceleratorului.*

5.3 BUTONUL CHOKE

Se utilizează pentru pornirea motorului la rece. Butonul choke are trei poziții:



Poziția A (Fig. 5.A) - comanda

Choke este decuplată (funcționare normală și pornire a motorului la cald).



Poziția B (Fig. 5.B) - Butonul choke se află în poziție intermediară (pentru a facilita pornirea motorului).



Poziția C (Fig. 5.C) - comanda Choke este cuplată (pentru pornirea motorului la rece).

5.4 BUTONUL DE COMANDĂ AL DISPOZITIVULUI DE DECLANȘARE (PRIMER)



Prin apăsarea butonului din cauciuc al dispozitivului de declanșare, se injectează carburant în carburator, facilitând astfel pornirea motorului.

5.5 MÂNER PENTRU PORNIREA MANUALĂ

Permite pornirea manuală a motorului (Fig. 6.A).

6. UTILIZAREA MAȘINII

IMPORTANT *Normele de siguranță care trebuie respectate sunt descrise în cap. 2. Respectați cu strictețe aceste indicații pentru a nu vă confrunța cu riscuri grave sau cu pericole.*

6.1 OPERAȚIUNI PREMERGĂTOARE UTILIZĂRII

Înainte de utilizarea mașinii, este necesar să efectuați o suită de controale și operații pregătitoare, pentru a vă asigura că munca se va desfășura în mod profitabil și în deplină siguranță.

Așezați mașina în poziție orizontală, bine sprijinită pe sol.

IMPORTANT *Mașina este furnizată fără carburant.*

6.1.1 Alimentarea cu carburant

Mai înainte de a utiliza mașina, efectuați umplerea cu carburant. Pentru modurile de pregătire a amestecului și pentru modurile și măsurile de precauție privind plinul cu carburant, consultați par. 7.2, 7.3.

6.2 CONTROALE DE SIGURANȚĂ

Efectuați următoarele controale de siguranță și verificați dacă rezultatele corespund tabelului.

 **Efectuați întotdeauna controalele de siguranță înainte de folosire.**

6.2.1 Control general

Subiect	Rezultat
Mâner și bretele (Fig. 1.E, 1.F)	Curățate, uscate, fixate corect și ferm pe mașină
Șuruburile de pe mașină	Bine fixate (nu sunt destrânse)
Trecerile de aer de răcire	Nu sunt blocate
Tubul de suflare (Fig. 1.B)	Instalat corect.
Comanda acceleraturului (Fig. 4.A)	Trebuie să aibă o mișcare liberă, neforțată.
Regulatorul acceleraturului (Fig. 4.B)	Trebuie să aibă o mișcare liberă, neforțată.
Rotorul	Nicio urmă de deteriorare
Protecții	Nicio urmă de deteriorare
Mașină	Nicio urmă de deteriorare sau de uzură
Filtrul de aer (Fig. 9.C, 9.D)	Curat
Cablurile electrice și cablul bujei	Integrale pentru a evita producerea de scântei.
Capacul bujei (Fig. 9.F)	Integral și corect montat pe bujie

6.2.2 Test de funcționare a mașinii

Ațiune	Rezultat
Porniți mașina (par. 6.3)	Mașina nu pornește. Rotorul rotește la minimum, iar conducta de aer elimină doar puțin aer.
Activați maneta de comandă a acceleraturului (Fig. 4.A / regulatorul acceleraturului (Fig. 4.B).	Rotorul rotește, iar conducta de aer elimină doar puțin aer.

Ațiune	Rezultat
Eliberați maneta de comandă a acceleraturului (Fig. 4.A / regulatorul acceleraturului (Fig. 4.B).	Comanda trebuie să revină automat și rapid în poziția neutră. Rotorul rotește la minimum, iar conducta de aer elimină doar puțin aer.
Aduceți maneta regulatorului acceleraturului și de oprire a motorului pe poziția „STOP” (Fig. 4.C)	Motorul se oprește. Rotorul se oprește, iar conducta de aer nu elimină aer.

 **Dacă un singur rezultat nu este corespunzător cu rezultatele din tabelele următoare, se interzice folosirea mașinii. Duceți mașina la un centru de asistență pentru controalele aferente și pentru reparație.**

6.3 PORNIREA

IMPORTANT Pe echipamentul tehnic este lipită o etichetă (fig 2) care sintetizează fazele principale pentru pornire. Eticheta are rol de ghid rapid și nu înlocuiește procedurile de mai jos.

1. Adoptați o poziție de lucru fermă și stabilă;
2. Asigurați-vă că tubul de suflare nu este îndreptat spre eventualele persoane prezente sau spre reziduur;

IMPORTANT Pentru a nu rupe cablul de pornire, nu îl trageți tot în afară, nu îl frecați de marginea orificiului și lăsați mânerul să revină întrepțat, evitând o retragere necontrolată.

IMPORTANT Nu vă înfășurați niciodată coarda de pornire în jurul mâinii.

6.3.1 Pornirea la rece

 **Prin „pornire la rece” se înțelege repornirea mașinii după minimum 5 minute de la oprirea a motorului sau după o alimentare cu carburant.**

1. Preaccelerați motorul ducând maneta regulatorului de accelerație (Fig. 4.B) cu foarte puțin peste jumătatea cursei.
2. Cuplați butonul choke, aducând maneta pe poziția „C” (Fig. 5.C).
3. Apăsăți butonul de comandă al dispozitivului de declanșare (Fig. 5.D) de 10 ori, pentru a facilita demararea carburatorului.
4. Țineți ferm mașina pe teren, apăsând-o cu o mână, pentru a pierde controlul asupra acesteia în timpul punerii ei în funcțiune (Fig. 6.B).

5. Această mașină este dotată cu funcție EASY-START. Trageți capul de acționare a pornirii în mod constant, fără smucituri puternice (pornirea are loc în ultima parte a cursei). Trageți de câteva ori până simțiți primele arderi.
6. Aduceți butonul choke pe poziția „B” (Fig. 5.B).
7. Trageți de mânerul de pornire pentru a obține o pornire normală a motorului.
8. Lăsați motorul să se rotească timp de cel puțin 1 minut pentru a-l încălzi.
9. Decuplați butonul choke (Fig. 5.A), ducând maneta pe poziția «A».
10. Activați maneta regulatorului acceleratorului (Fig. 4.B) la minimum pentru a decupla dispozitivul de preaccelerare și a aduce motorul la minimum.

IMPORTANT *Dacă mânerul funiei de pornire este tras de multe ori cu butonul choke cuplat, motorul se poate îneca, ceea ce face ca pornirea să fie îngreunată. În caz de înecare a motorului (a se vedea par. 14.5).*

6.3.2 Pornirea la cald

Pentru pornire la cald (imediat după oprirea motorului):

1. Urmați punctele 1 - 3 - 4 - 6 - 7 - 9 - 10 din procedeul anterior (par. 6.3.1).

6.3.3 Utilizarea bretelelor

Bretelele trebuie să fie îmbrăcate după pornirea mașinii.

Bretelele și curelele trebuie să fie reglate conform înălțimii și taliei operatorului.

1. Purtați bretelele la fel cum ați purta un rucsac normal (Fig. 7.A).
2. Închideți cataramele roșii cu clamă pe coapsa stângă și pe talie.
3. Întindeți curelele astfel încât să distribuiți uniform greutatea pe umeri.
4. Pentru a susține greutatea tubului suflantei, conectați conectorul (Fig. 7.B) la suportul mânerului de comandă (Fig. 7.C) și închideți catarama neagră cu clemă pe umărul drept (Fig. 7.D).

6.4 UTILIZARE

 **În timpul sesiunii de lucru, mașina trebuie să fie prinsă ferm cu mâna dreaptă de mânerul de comandă (Fig. 15).**

6.4.1 Reglarea vitezei

Se recomandă ca viteza de rotație a rotorului să se regleze întotdeauna în raport cu tipul de material de îndepărtat:

- viteză redusă de suflare pentru materiale ușoare li mici arbuști pe gazon;
- viteză medie de suflare pentru a deplasa iarba și frunzele ușoare pe asfalt sau teren solid;
- viteză mare de suflare (comanda acceleratorului apăsată complet) pentru materiale mai grele, cum ar fi zăpada proaspătă sau murdăria cu volum mare.

6.4.2 Recomandări de utilizare

Este posibil să se regleze poziția și înclinarea mânerului de comandă (Fig. 3.K) astfel încât să se obțină o poziție de lucru comodă.

Pentru reglare:

- Extrageți șurubul (Fig. 3.L).
- Pentru reglarea înclinării, aplecați mânerul de comandă înainte sau înapoi.
- Pentru reglarea poziției, deplasați în față sau în spate suportul mânerului de comandă.
- La sfârșitul reglării, strângeți șurubul (Fig. 3.L).

Înaintați ușor ținând partea terminală a tubului de suflare la o distanță potrivită de teren (Fig. 8.A).

Pentru a evita dispersarea materialului pe care doriți să îl eliminați, îndreptați suflul de aer spre marginea exterioară a grămezii de material. Nu îndreptați niciodată suflul de aer spre centrul grămezii.

IMPORTANT *Oprțiți mașina (par. 6.5) în timpul deplasării între zonele de lucru.*

6.5 OPRIRE

Pentru a opri mașina:

1. Eliberați maneta de comandă a acceleratorului (Fig. 4.A) și aduceți la începutul cursei maneta regulatorului acceleratorului (Fig. 4.B) și lăsați motorul să funcționeze la minimum timp de câteva secunde.
2. Aduceți maneta (Fig. 4.B) în poziția „STOP” (Fig. 4.C).
3. Așteptați oprirea rotorului.

 **După ce ați oprit mașina, este necesar să treacă câteva secunde pentru ca rotorul să se oprească.**

⚠ Se poate ca motorul să fie foarte cald imediat după stingere. Nu atingeți. Pericol de arsuri.

IMPORTANT Opriți mașina (par. 6.5) și decuplați capacul bujiei (Fig. 9.F) de fiecare dată când lăsați mașina nesupravegheată sau când nu o mai utilizați.

IMPORTANT Opriți mașina (par. 6.5) în timpul deplasării între zonele de lucru.

6.6 DUPĂ UTILIZARE

- Decuplați capacul bujiei (Fig. 9.F).
- Lăsați motorul să se răcească înainte de a depozita mașina (indiferent de loc).
- Efectuați curățarea (par. 7.4).
- Asigurați-vă că nu există elemente slăbite sau deteriorate. Dacă este nevoie, înlocuiți componentele deteriorate și strângeți eventualele șuruburi și buloane slăbite sau contactați centrul de asistență autorizat.

7. ÎNTREȚINEREA NORMALĂ

7.1 GENERALITĂȚI

IMPORTANT Normele de siguranță care trebuie respectate sunt descrise în cap. 2. Respectați cu strictețe aceste indicații pentru a nu vă confrunța cu riscuri grave sau cu pericole.

⚠ Înainte de efectuarea oricărei intervenții de întreținere:

- Opriți mașina;
 - Decuplați capacul bujiei (Fig. 9.F);
 - Așteptați răcirea completă a motorului;
 - Citiți instrucțiunile corespunzătoare;
 - Purtați îmbrăcăminte potrivită, mănuși de lucru și ochelari de protecție.
- Frecvențele și tipurile de intervenție sunt descrise pe scurt în „Tabelul pentru întreținere” (a se vedea cap. 13). Tabelul de mai jos are scopul de a vă ajuta să păstrați eficiența și siguranța mașinii. Aici sunt indicate principalele intervenții de întreținere și intervalele de execuție pentru fiecare din ele. Efectuați acțiunea aferentă în funcție de prima scadență care are loc.
- Utilizarea pieselor de schimb și a accesoriilor neoriginale poate avea efecte negative asupra funcționării și siguranței mașinii. Constructorul nu își asumă nicio răspundere în caz de daune sau vătămări cauzate de aceste produse.

- Piesele de schimb originale sunt furnizate la atelierele de asistență și la revânzătorii autorizați.
- Nu folosiți mașina dacă are piese uzate sau deteriorate. Piesele deteriorate trebuie să fie înlocuite; nu reparați niciodată piesele.

IMPORTANT Toate operațiunile de întreținere și de reglare care nu sunt descrise în acest manual trebuie efectuate de vânzătorul dvs. sau la un centru specializat.

7.2 PREGĂTIREA AMESTECULUI

Această mașină are un motor în doi timpi care funcționează cu un amestec de benzină și ulei lubrifiant.

IMPORTANT Utilizarea benzinei pure deteriorează motorul și anulează garanția.

IMPORTANT Utilizați numai carburanți și lubrifianți de calitate, pentru a avea prestații optime și a garanta durata de viață a organelor mecanice.

7.2.1 Caracteristicile benzinei

Folosiți numai benzină fără plumb (benzină verde) cu un număr octanic N.O. egal sau mai mare de 90.

IMPORTANT Benzina verde tinde să facă depuneri în recipient, dacă este păstrată mai mult de 2 luni. Utilizați întotdeauna benzină luată proaspăt de la pompă!

7.2.2 Caracteristicile uleiului

Utilizați numai ulei sintetic de cea mai bună calitate, special pentru motoarele în doi timpi, având specificații minime JASO FC. Vânzătorul de la care ați achiziționat mașina are în mod cert uleiuri special create pentru acest tip de motor, capabile să garanteze un nivel înalt de performanță. Folosirea acestor uleiuri permite obținerea unui amestec de 2,5% (1 parte ulei la 40 părți benzină).

7.2.3 Pregătirea și păstrarea amestecului carburant

Tabelul de mai jos ilustrează cantitățile de benzină și ulei necesare pentru pregătirea amestecului carburant.

Benzină	Ulei sintetic pentru motoare în doi timpi
litri	litri
1	0,025
2	0,050
3	0,075
5	0,125
10	0,250

Pentru pregătirea amestecului:

1. Introduceți într-o canistră omologată aproximativ 1 din cantitatea totală de benzină.
2. Adăugați toată cantitatea de ulei.
3. Introduceți cantitatea restantă de benzină.
4. Închideți canistra cu dopul și amestecați bine.

IMPORTANT Amestecul carburant este susceptibil de îmbătrânire. Nu amestecați cantități mari de combustibili, pentru a evita depunerile.

IMPORTANT Aveți grijă să marcați fiecare canistră (de ulei și de benzină) în mod distinct, evident, pentru a evita să le inversați în timpul pregătirii amestecului.

IMPORTANT Curățați periodic recipientele unde păstrați benzina sau amestecul carburant, pentru a elimina eventualele depuneri.

7.3 UMLEREA REZERVORULUI CU CARBURANT

 **Umplerea cu carburant trebuie să aibă loc cu mașina oprită și capacul bujei îndepărtat.**

Înainte de a umple rezervorul:

1. Agitați bine canistra.
2. Așezați mașina pe o suprafață plană, stabilă, cu dopul rezervorului de amestec în sus.

OBSERVAȚIE Pe capacul rezervorului de amestec (Fig. 11.A) se observă simbolul următor:



Reservor de amestec

3. Curățați dopul rezervorului și zona din jurul său pentru a evita să intre în canistră mizerii, în timpul umplerii rezervorului.
4. Deschideți dopul încet, pentru a elimina treptat presiunea.
5. Folosiți pentru umplere o pâlnie; nu umpleți rezervorul până la refuz.

7.4 CURĂȚAREA MAȘINI ȘI A MOTORULUI

Pentru a reduce riscul de incendiu, păstrați mașina de tuns iarba și, în special, motorul curate, fără resturi de frunze sau crengi.

- Curățați întotdeauna mașina după folosire utilizând o cârpă curată și umedă, îmbibată cu detergent neutru.
- Îndepărtați orice urmă de umezeală folosind o cârpă moale și uscată. Umezeala poate cauza șocuri electrice.
- Nu utilizați detergenți agresivi sau solvenți pentru curățarea părților din plastic sau a mânerelor.
- Nu spălați mașina cu jet de apă și nu udați motorul sau componentele electrice.
- Mențineți rotorul în permanentă curat și fără praf sau resturi, suflând cu aer comprimat prin fante. Nu stropiți rotorul cu apă.
- Pentru a evita supraîncălzirea și daunele la motor, asigurați-vă că fanțele de admisie a aerului de răcire sunt întotdeauna curate și neînfundate.

7.5 PIULIȚELE ȘI ȘURUBURILE DE FIXARE

- Mențineți piulițele și șuruburile strânse pentru a fi siguri că mașina este întotdeauna în condiții sigure de funcționare.
- Asigurați-vă în mod regulat că mânerele sunt fixate ferm.

8. ÎNTREȚINEREA SPECIALĂ

8.1 CURĂȚAREA FILTRULUI DE AER

IMPORTANT Curățarea filtrului de aer este esențială pentru a asigura o bună funcționare și o durată de viață lungă a mașinii. Nu lucrați fără filtru sau cu un filtru deteriorat, pentru a nu deteriora iremediabil motorul.

Curățarea filtrului se va face la 8-10 ore de muncă.

Pentru a curăța filtrul:

1. Deșurubați cele două butoane (Fig. 9.A) și îndepărtați capacul (Fig. 9.B).
2. Îndepărtați filtrul de hârtie (Fig. 9.C) și filtrul de burete (Fig. 9.D).
3. Suflați asupra filtrului de hârtie pentru a îndepărta praful și resturile (fig. 10.A).
4. Spălați filtrul de burete cu apă (fig. 10.B).

IMPORTANT Nu utilizați benzină, detergenți etc. pentru curățarea filtrului.

5. Lăsați filtrul de burete să se usuce în aer liber.
6. Curățați partea exterioră a filtrului de praf, depuneri sau murdărie.
7. Aranjați elementele de filtrare în compartimentul lor (fig. 9) (asigurați-vă că filtrul de burete este bine uscat);
8. Montați la loc capacul (Fig. 9.B) fixând butoanele (Fig. 9.A).

8.2 VERIFICAREA BUJIEI

Bujia (Fig. 9.G) este accesibilă dacă se îndepărtează capacul (Fig. 9.F).

Bujia trebuie înlocuită cu una asemănătoare dacă se ard electrozii sau izolația este deteriorată și, în orice caz, la fiecare 100 de ore de funcționare.

Pentru efectuarea de operațiuni asupra bujiei, contactați un vânzător sau un centru de service autorizat. Consultați tabelul de întreținere și tabelul de identificare a problemelor pentru intervenții referitoare la bujie.

8.3 COARDA DE PORNIRE

Coarda de pornire trebuie să fie înlocuită la sediul vânzătorului la primele semne de deteriorare.

8.4 REGLAREA CARBURATORULUI

Carburatorul este reglat din fabrică astfel încât să garanteze o performanță optimă indiferent de condițiile de utilizare, precum și o emisie redusă de gaze nocive, conform normelor în vigoare.

În caz de performanțe reduse, adresați-vă vânzătorului de la care achiziționat mașina pentru a controla carburatorul și motorul.

Reglarea carburatorului:

T = reglarea turației minime

L = reglarea amestecului la viteză redusă

H = reglarea amestecului la viteză mare

9. DEPOZITARE

IMPORTANT Normele de siguranță care trebuie respectate în timpul operațiilor de depozitare sunt descrise în par. 2.4. Respectați cu strictețe aceste indicații pentru a nu vă confrunța cu riscuri grave sau cu pericole.

9.1 DEPOZITAREA MAȘINII

Dacă mașina trebuie depozitată pe o perioadă mai mare de 2 - 3 luni, este necesar să respectați o anumită procedură pentru a elimina orice inconvenient la repunerea în funcțiune sau apariția unor daune ireversibile la motor.

Înainte de a înmagazina mașina:

1. Goliți rezervorul carburantului în aer liber și cu motorul rece.
2. Lăsați motorul pornit la minimum și mențineți mașina în mișcare până la epuizarea completă a carburantului rămas în rezervor și în carburator.
3. Lăsați motorul să se răcească.
4. Curățați cu grijă mașina.
5. Asigurați-vă că nu există elemente slăbite sau deteriorate. Dacă este nevoie, înlocuiți componentele deteriorate și strângeți eventualele șuruburi și buloane slăbite sau contactați centrul de asistență autorizat.
6. Depozitați mașina:
 - într-un mediu uscat
 - ferit de intemperii
 - într-un loc la care nu au acces copiii.
 - asigurându-vă că ați îndepărtat cheile sau sculele folosite pentru întreținere.

În momentul repunerii mașinii în funcțiune:

1. Reglați mașina (cap. 6).

10. MANEVRAREA ȘI TRANSPORTUL

De fiecare dată când este nevoie să manipulați sau să transportați mașina, asigurați-vă că:

- Opriți mașina (par. 6.5).
- Așteptați oprirea rotorului.
- Decuplați capacul bujiei (Fig. 9.G).
- Țineți strâns mașina de mâner și orientați conductele astfel încât să nu să nu constituie niciun obstacol.

La transportarea mașinii cu un autovehicul, trebuie procedați astfel:

- îndepărtați conductele;
- fixați bine mașina cu funii sau cu lanțuri;
- așezați-o într-un mod în care să nu reprezinte pericol pentru nimeni.

11. ASISTENȚĂ ȘI REPARAȚII

Acest manual furnizează toate informațiile necesare pentru condusul mașinii și pentru o întreținere de bază corectă, care poate fi efectuată de utilizator. Toate intervențiile de

întreținere și reglare care nu au fost descrise în acest manual se vor efectua numai de vânzătorul de la care ați achiziționat mașina sau la un centru specializat, care dispune de cunoștințele și instrumentele necesare în scopul executării corecte a operațiilor păstrând intactă siguranța originală a mașinii. Operațiile executate în centrele neautorizate sau neadecvate sau de persoane necalificate anulează orice formă de garanție, și declină orice sarcină sau responsabilitate din partea Fabricantului.

- Doar atelierelor de service autorizate au dreptul de a efectua reparațiile și întreținerea în garanție.
- Atelierelor de service autorizate folosesc exclusiv piese de schimb originale. Piesele de schimb și accesoriile originale au fost proiectate special pentru acest tip de mașini.
- Piesele de schimb și accesoriile originale au fost proiectate special pentru acest tip de mașini.
- Piesele de schimb și accesoriile neoriginale nu sunt aprobate. Utilizarea de piese de schimb și de accesorii neoriginale nu asigură siguranța mașinii, exonerând constructorul de toate obligațiile sau responsabilitățile.
- Se recomandă să duceți mașina o dată pe an la un atelier autorizat pentru

întreținerea, asistența și controlul dispozitivelor de siguranță.

12. ACOPERIREA GARANȚIEI

Garanția acoperă toate defectele materialelor și toate viciile de fabricație. Utilizatorul va trebui să urmeze cu atenție toate instrucțiunile furnizate în documentele anexate.

Garanția nu acoperă daunele cauzate de:

- Neînsușirea instrucțiunilor din documentele însoțitoare.
- Neatenție.
- O utilizare și montare necorespunzătoare și nepermise.
- Utilizarea pieselor de schimb neoriginale.
- Utilizarea de accesorii nefurnizate sau neaprobate de constructor.

Garanția nu acoperă:

- Uzura normală a materialelor de consum.
- Uzura normală.

Cumpărătorul este protejat de legile din țara sa. Drepturile cumpărătorului prevăzute de legile din țara sa nu sunt în niciun fel limitate de această garanție.

13. TABEL DE ÎNTREȚINERI

Intervenție	Frecvență	Paragraf
MAȘINA		
Verificarea tuturor fixărilor	Înainte de fiecare folosire	7.5
Controale de siguranță/Verificarea comenzilor	Înainte de fiecare folosire	6.2
Curățare generală și control	La sfârșitul fiecărei utilizări	7.4
MOTOR		
Verificarea/umplerea până la nivel cu carburant	Înainte de fiecare folosire	7.3
Curățare generală și control	La sfârșitul fiecărei utilizări	7.4
Curățarea filtrului de aer	8-10 ore / după fiecare sezon	8.1
Curățarea bujiei	10 ore / după fiecare sezon	***
Înlocuirea bujiei	100 ore / după fiecare sezon	***

*** Intervenții care trebuie să fie executate de vânzător sau la centru de asistență autorizat

14. IDENTIFICAREA PROBLEMELOR

PROBLEMĂ	CAUZĂ POSIBILĂ	REMEDIU
1. Motorul nu pornește sau se oprește după pornire	Procedura de pornire nu a fost executată corect.	Urmați instrucțiunile (par. 6.3).
	Bujia e murdară sau distanța dintre electrozi nu e corectă	Verificați bujia (par. 8.2).
	Filtrul de aer este înfundat	Curățați și/sau înlocuiți filtrul (par. 8.1).
	Carburatorul are probleme	Contactați centrul de asistență autorizat.
2. Motorul pornește, dar nu are putere.	Filtrul de aer este înfundat	Curățați și/sau înlocuiți filtrul (par. 8.1).
	Carburatorul are probleme	Contactați centrul de asistență autorizat.
3. Motorul are o funcționare neregulată sau nu are putere la efort	Bujia e murdară sau distanța dintre electrozi nu e corectă	Verificați bujia (par. 8.2).
	Carburatorul are probleme	Contactați centrul de asistență autorizat.
4. Motorul scoate mult fum	Compoziția amestecului carburant este incorectă	Pregătiți amestecul conform instrucțiunilor (par. 7.2).
	Carburatorul are probleme	Contactați centrul de asistență autorizat.
5. Înețarea motorului	Comanda de pornire a fost acționată în mod repetat cu starterul cuplat.	Decuplați bujia (par. 8.2) și trageți ușor de mânerul corzii de pornire (Fig. 6.A) pentru a elimina carburantul în exces; apoi uscați electrozii bujei și montați-o la loc pe motor.
6. Rotorul se rotește, dar aerul nu iese din tubul de suflare	Tub de suflare blocat sau obturat	Oprii mașina și eliminați eventualele blocaje.
7. Se produc zgomote și/ sau vibrații excesive în timpul sesiunii de lucru	Părți destrânse sau deteriorate	Oprii mașina și deconectați cablul bujei (Fig. 9.F). Verificați eventualele defecțiuni. Verificați dacă există părți slăbite și strângeți-le. Efectuați verificările, înlocuirile sau reparațiile la un centru de service autorizat.
8. Mașina a lovit un corp străin	Daune sau părți slăbite.	Oprii mașina și deconectați cablul bujei (Fig. 9.F). Verificați eventualele defecțiuni. Verificați dacă există părți slăbite și strângeți-le. Efectuați verificările, înlocuirile sau reparațiile la un centru de service autorizat.
9. Mașina emite fum în timpul funcționării	Suflantă deteriorată.	Nu utilizați mașina. Oprii imediat mașina, deconectați cablul bujei și contactați un Centru de Service.

Dacă nu reușiți să rezolvați inconveniențele, chiar după executarea operațiilor de mai sus, contactați vânzătorul de la care ați achiziționat mașina.



ЗМІСТ

1. ЗАГАЛЬНІ ВІДОМОСТІ.....	1
2. ПРАВИЛА БЕЗПЕКИ.....	2
3. ОЗНАЙОМЛЕННЯ З МАШИНОЮ.....	5
3.1 Опис машини і передбачене застосування.....	5
3.2 Знаки безпеки.....	5
3.3 Ідентифікаційний ярлик виробу.....	6
3.4 Основні компоненти.....	6
4. МОНТАЖ.....	7
4.1 Компоненти для монтажу.....	7
5. ЗАСОБИ УПРАВЛІННЯ.....	7
5.1 Важіль управління дроселем.....	7
5.2 Важіль регулятора дроселя і зупинка двигуна.....	7
5.3 Важіль управління повітряної заслінкою.....	8
5.4 Кнопка управління насосом підкачки палива (Праимер).....	8
5.5 Рукоятка ручного запуску.....	8
6. Експлуатація МАШИНИ.....	8
6.1 Попередні операції.....	8
6.2 Перевірки безпеки.....	8
6.3 Запуск.....	9
6.4 Опис роботи.....	10
6.5 Зупинка.....	10
6.6 Після роботи.....	11
7. ПЛАНОВЕ ТЕХНІЧНЕ ОБСЛУГОВУВАННЯ.....	11
7.1 Загальні відомості.....	11
7.2 Приготування суміші.....	11
7.3 Заправка паливом.....	12
7.4 Очищення машини і двигуна.....	12
7.5 Кріпильні гайки і гвинти.....	12
8. ПОЗАЧЕРГОВІ ТЕХНІЧНЕ ОБСЛУГОВУВАННЯ.....	12
8.1 Очищення повітряного фільтра.....	12
8.2 Перевірка свічки.....	13
8.3 Пусковий трос.....	13
8.4 Регулювання карбюратора.....	13
9. ЗБЕРІГАННЯ.....	13
9.1 Зберігання машини.....	13
10. ПЕРЕМІЩЕННЯ І ТРАНСПОРТУВАННЯ.....	14
11. СЕРВІС ТА РЕМОНТ.....	14
12. УМОВИ.....	14
13. ТАБЛИЦЯ ТЕХНІЧНОГО ОБСЛУГОВУВАННЯ.....	15
14. ВИЯВЛЕННЯ НЕПОЛАДОК.....	15

1. ЗАГАЛЬНІ ВІДОМОСТІ

1.1 ЯК СЛІД ЧИТАТИ ЦЕЙ ПОСІБНИК

У тексті цього посібника окремі параграфи, що містять особливо важливу інформацію про техніку безпеки або принципах роботи пристрою, виділені в такий спосіб:

ПРИМІТКИ або **ВАЖЛИВО**

містить уточнення або посилання на іншу раніше згадану інформацію для запобігання поломки машини або нанесення збитку.

Знак  вказує на небезпеку. Недотримання даного попередження може привести в отриманню та нанесення травм і / або нанесення шкоди.

- Пункти, обрамлені сірої пунктирною рамкою, містять опис опціональних характеристик, які не притаманних усім моделям, представленим в цьому посібнику. Перевірте, чи є дана характеристика у вашій моделі.

Всі позначення "передній", "задній", "правий" і "лівий" вказуються щодо робочого положення оператора.

1.2 ПОЗНАЧЕННЯ

1.2.1 Малюнки

Малюнки в цьому посібнику з експлуатації пронумеровані 1, 2, 3 і так далі.

Компоненти, показані на малюнках, позначені буквами А, В, С і так далі.

Посилання на компонент С на малюнку 2 здійснюється за

допомогою фрази:

«Див. Мал. 2.С "або просто" (рис. 2.С)

". Зображення на малюнках є приблизними. Реальні деталі можуть відрізнятись від зображених.

1.2.2 Назви глав

Даний посібник підрозділяється на глави і пункти. Пункт під назвою "2.1 Навчання" є підпунктом глави "2. Правила безпеки". Посилання на глави і пункти позначаються скороченням гл. Або пункт і відповідним номером. Приклад: "гл. 2 "або" пункт 2.1".

2. ПРАВИЛА БЕЗПЕКИ

2.1 НАВЧАННЯ

⚠ Ознайомтеся з органами управління та належним використанням машини. Навчіться швидко зупинити машину. Недотримання запобіжних заходів і рекомендацій може призвести до пожеж і / або серйозних травм.

- Ні в якому разі не дозволяйте користуватися машиною дітям або особам, недостатньо добре знайомим з правилами поведінки з нею. Місцеве законодавство може встановлювати мінімальний вік користувача
- Ніколи не користуйтеся інструментом, якщо користувач втомився, погано себе почуває або знаходиться під впливом ліків, наркотиків, алкоголю або речовин, що знижують швидкість рефлексів і рівень уваги.
- Пам'ятайте, що оператор або користувач несе відповідальність за нещасні випадки або шкоду, завдану іншим особам або їх майну. Користувач несе відповідальність за оцінку потенційних ризиків на ділянці, на якому він працює, крім того, він повинен вжити всіх заходів обережності, щоб забезпечити свою безпеку і безпеку оточуючих, особливо на схилах, нерівних, слизьких або нестійкій поверхні.
- Якщо ви маєте намір передати або позичити машину іншим особам, упевніться, що вони ознайомилися з вказівками по експлуатації, викладеними в цій інструкції.

2.2 ПІДГОТОВЧІ ОПЕРАЦІЇ

Засоби індивідуального захисту (ЗІЗ)

- Одягніть відповідний одяг, міцну робоче взуття на нековзною підшві і довгі штани. Не заводьте машину
- Одягайте навушники для захисту органів слуху, противібраційні рукавички, захисні окуляри, пилрозахисну маску.

- Ця машина працює надзвичайно шумно і вимагає використання захисних пристосувань для органів слуху.
- Використання захисту органів слуху може знизити здатність чути попередження (крики або аварійні сигнали). Придільяйте особливу увагу тому, що відбувається навколо робочої ділянки.
- Не надягайте шарфи, халати, кольє, браслети, розвівається одяг, а також одяг зі шнурками і краватки, а також будь-які висячі або широкі аксесуари, які можуть застрягти в машині або в предметах і матеріалах, що знаходяться на робочому місці.
- Належним чином зберіть довге волосся.

Робоча ділянка / Машина

- Уважно огляньте весь робочий ділянку і вручну, за допомогою грабель або мітли, розберіть відходи і приберіть все, що може бути відкинуто машиною (коли вона застосовується в якості повітродувки), або засмітити трубу всмоктування (коли вона застосовується в якості пилососа) або стати джерелом небезпеки (камені, гілки, дрот, кістки і т.д.).
- Якщо земля курна, рекомендується злегка змочити поверхню.

Двигуни внутрішнього згоряння:

паливо ⚠ **НЕБЕЗПЕКА!** Бензин і суміш легко спалахують.

⚠ **НЕБЕЗПЕКА!** Паливо легко запалюється.

- Зберігайте бензин і суміш в спеціально призначених для цього канистрах, омологованих для цієї мети, в безпечному місці, далеко від джерел тепла і відкритого полум'я.
- Очищайте канистри і місце зберігання палива від залишків трави, листя і надлишків мастила.
- Не залишайте канистри в межах досяжності дітей.
- Не паліть під час приготування суміші, під час заправки або доливання палива, а також взагалі при поводженні з паливом.
- Заливайте паливо через воронку, тільки під відкритим небом.
- Уникайте вдихання парів палива.
- Не доливайте паливо і не знімайте пробку бака, коли двигун працює або коли він гарячий.
- Повільно відкрийте пробку бака, щоб поступово скинути внутрішній тиск;

- не тримайте полум'я до заправного отвору бака, щоб перевірити його вміст.
- У разі розливу палива не запускайте двигун, заберіть машину з місця розливу палива і прийміть заходи
- щодо попередження загоряння до тих пір, поки паливо не випарується і його пари не розсіються. негайно заберіть всі сліди палива, яке пролилося на машину або на землю.
- Завжди повертайте на місце і щільно закручіть пробки бака і канистри з паливом.
- Не заводьте машину в місці заправки; запуск двигуна необхідно здійснювати на відстані не менше, ніж 3 метри від місця заправки паливом.
- Уникайте контакту палива з одягом і, в разі її забруднення, переодягніться перед запуском двигуна.

2.3 ПІД ЧАС РОБОТИ

Робоча ділянка

- Не вмикайте двигун в закритому просторі, де може зібратися небезпечний чадний газ. Запуск повинен проводитися на вулиці або в добре провітрюваному місці. Не забувайте про те, що вихлопні гази двигуна токсичні.
- Під час запуску машини не направляйте глушник і, отже, вихлопні гази на легкозаймисті матеріали.
- Не використовуйте машину у вибухонебезпечному середовищі, поблизу від горючих рідин, газу або пилу. Електричні контакти або механічне тертя можуть згенерувати іскри, які можуть стати причиною пожежі пилу або парів.
- Ніколи не користуйтеся інструментом в закритому приміщенні, при наявності випарів, у вибухонебезпечному середовищі, а також поблизу від легкозаймистих матеріалів і електрообладнання.
- Працюйте тільки при денному світлі або при хорошому штучному освітленні, в умовах хорошої видимості.
- На робочому ділянці не повинно бути дорослих людей, дітей і тварин. Необхідно, щоб інший дорослий чоловік дивився за дітьми.
- Перевірте, що інші люди знаходяться на відстані, щонайменше, 15 метрів від радіуса роботи машини.
- Уникайте, по можливості,

- працювати на мокрій або слизькій ґрунті, або на будь-якій крутий або нерівній поверхні, що не забезпечує стійкості оператора під час роботи.
- Уникайте роботи на мокрій траві, під дощем або якщо наближається гроза, особливо якщо можливі блискавки.
- Звертайте особливу увагу на нерівності ґрунту (купини, канави), на ухил, на приховані небезпеки і наявність можливих перешкод,
- які можуть обмежити видимість.
- Будьте обережні, працюючи поруч з обривами, канавами і берегами водою.
- Завжди враховуйте вітер і ніколи не працюйте проти вітру.
- Не використовуйте машину поблизу від відкритих вікон.
- Під час використання уникайте скупчення піднятого з землі матеріалу в зоні викиду, оскільки він може потрапити під усмоктувальні отвори.
- Коли ви працюєте на машині поруч з проїжджою частиною, враховуйте потенційну присутність транспортних засобів.
- Щоб уникнути пожежної небезпеки, не залишайте машину з гарячим двигуном серед листя, сухої трави та інших легкозаймистих матеріалів.
- Правила поведінки під час роботи
- Під час роботи в якості повітрорудки необхідно завжди міцно утримувати машину правою рукою на верхній рукоятці.
- Під час роботи в якості пилососа (якщо це передбачено) необхідно завжди міцно утримувати машину обома руками, права рука повинна знаходитися на верхній рукоятці, а ліва - на нижній рукоятці, при цьому контейнер повинен знаходитися зліва від оператора.
- Прийміть стійке і міцне становище, і будьте обережні.
- Зберігайте рівновагу.
- Уникайте сильних ударів об сторонні предмети і враховуйте ймовірність відкидання матеріалу і пилу під впливом потоку повітря.
- Не направляйте струмінь повітря на людей або тварин.
- Коли машина застосовується в якості повітрорудки, необхідно працювати дуже обережно, щоб зібрані відходи або піднята пил не завдали травм людям або тваринам, а також не завдали шкоди власності.
- При використанні в якості пилососа (якщо це передбачено)

- Не вставляйте ніяких предметів у всмоктувальний отвір і уникайте всмоктування великих предметів, які можуть пошкодити крильчатку.
- В жодному разі не бігом, тільки кроком.
- Завжди тримайте обличчя, руки і тулуб на відстані від повітрязаборних решіток (при використанні в якості пилососа, якщо воно передбачено) і від отвору випуску повітря (при використанні в якості повітродувки).
- Під час запуску і використання машини не забувайте канали, по яких проходить повітря.
- Обертів частини можуть завдати серйозні травми, тому уникайте контакту з цими частинами, коли вони знаходяться в русі.
- Не торкайтеся до частин двигуна, які нагріваються під час роботи. Ризик опіку.

⚠ У разі поломок або аварій під час роботи негайно вимкнути двигун і прибрати машину, щоб вона не завдала ще більшої шкоди; якщо стався нещасний випадок і оператор або треті особи отримали травми, негайно вжити заходів щодо допомоги постраждалим, які найбільше підходять в конкретній ситуації, і звернутися до медичного закладу для необхідного лікування. Ретельно видаліть матеріал, який може завдати шкоди або травми людям і тваринам, які можуть його не помітити.

⚠ Тривале перебування під впливом вібрації може завдати шкоди нервово судинній системі (ці стану відомі як "синдром Рейно" або "білі руки"), особливо у людей, які страждають розладом кровообігу. Симптоми можуть проявлятися на руках, зап'ястях і пальцях у вигляді втрати чутливості, оніміння, свербіння, болю, блідості і зміни структури шкіри. Ці симптоми можуть посилитися під впливом низької температури навколишнього середовища занадто сильного стискання рукояток. При появі симптомів слід знизити час використання машини і звернутися до лікаря.

Обмеження в застосуванні

- Під час роботи в якості повітродувки необхідно завжди міцно утримувати машину правою рукою на верхній рукоятці.
- Не можна дозволяти працювати з машиною людям, які не в змозі міцно

- утримувати її двома руками і / або перебувати в стійкому рівновазі на ногах під час роботи.
- Ніколи не користуватися машиною з пошкодженими, відсутніми або неправильно розташованими захисними пристосуваннями. Ніколи не користуйтеся інструментом, якщо не встановлені всі додаткові пристосування, передбачені для даного застосування (Видування або всмоктування).
- Забороняється від'єднувати, не вимикайте, не знімайте і не розбирайте наявні захисні пристрої / мікровимикачі.
- Не міняйте регулювання двигуна і не перевантажуйте його. Якщо двигун працює в режимі занадто високих обертів, ризик травм підвищується.
- Не піддавайте машину надмірним навантаженням і не використовуйте маленьку машину для виконання важкої роботи; використання підходящої машини знижує ризик і підвищує якість роботи.

2.4 ТЕХНІЧНЕ ОБСЛУГОВУВАННЯ, ЗБЕРІГАННЯ

Регулярне технічне обслуговування і правильне зберігання є запорукою безпеки машини і підтримки її експлуатаційних якостей.

Технічне обслуговування

- Ні в якому разі не використовувати машину з зношеними або пошкодженими частинами. Пошкоджені і зношені деталі завжди необхідно замінювати, вони не підлягають ремонту.
- Для запобігання небезпеки загоряння регулярно засвідчувати не було витоків масла і / або палива.



Значення рівня шуму і вібрації, зазначені в цьому посібнику, є максимальними робочими значеннями машини. Необхідно вжити профілактичних заходів для усунення можливого збитку, викликаного високим рівнем шуму і вібраційними навантаженнями; використовувати машину на постійній швидкості, міцно триматися за рукоятку з належною силою, використовувати машину в мінімальному необхідному режимі для виконання роботи, надягати противошумні навушники, робити часті і належні перерви під час роботи.

Зберігання

- Не кладіть машину з паливом в бак у приміщення, де випаровування палива можуть вступити в контакт з полум'ям, іскрою або джерелом сильного тепла.
- Для зниження ризику пожежі не залишати контейнери з відходами в приміщенні.

2.5 ОХОРОНА НАВКОЛИШНЬОГО СЕРЕДОВИЩА

- Охорона навколишнього середовища повинна бути істотним і першочерговим аспектом при використанні інструмента, на благо людського суспільства і навколишнього середовища, в якій ми живемо.
- Намагайтеся не заважати іншим. Використовуйте машину тільки в розумний час (чи не зарано вранці і не пізно увечері, коли ви можете перешкодити оточуючим).
 - Дотримуйтеся місцевих норм з утилізації упаковки, мастил, палива, фільтрів, пошкоджених частин або будь-яких елементів зі значним впливом на навколишнє середовище; ці відходи не можна викидати з побутовим сміттям, а збиратися окремо і передаватися в пункти збору, що виконують їх переробку.
 - Строго дотримуватися діючих на місцевому рівні правила з вивезення відходів.
 - Після завершення терміну служби машини не викидайте її зі звичайними побутовими відходами, а зверніться в центр збору відходів відповідно до чинного місцевим законодавством.

3. ОЗНАЙОМЛЕННЯ ЗМАШИНОЮ

3.1 ОПИС МАШИНИ І ПЕРЕДБАЧЕНЕ ЗАСТОСУВАННЯ

Дана машина є садовим обладнанням, і, зокрема, портативним садовим пирососом з живленням від двигуна внутрішнього згорання.

Машина обладнана двотактним двигуном внутрішнього згорання, який приводить в дію крильчатку, яка генерує потік повітря з високою швидкістю.

3.1.1 Передбачене використання

Ця машина розроблена і виготовлена для:

- переміщення і накопичення шляхом здування листя, трави та інших відходів, що володіють невеликою вагою і розміром.

3.1.2 Неправильне використання

Будь-яке інше використання, відмінне від вищезгаданого, може створити небезпека і завдати шкоди людям і / або майну. Входить в поняття неправильного використання (як приклад, але не обмежуючи цими випадками):

- накопичення або збір горючих і вибухонебезпечних матеріалів, вугілля, що горить і матеріалу, що знаходиться в стані безвогневого горіння, непогашених сигарет, осколків скла, гострих уламків, металевих предметів, каменів і інших відходів, які можуть бути небезпечними для оператора і для оточуючих;
- направляти струмінь повітря на людей і / або тварин;
- засовувати предмети в повітрозбірні грати;
- використовувати машину без пристосувань, спеціально передбачених виробником для різного застосування, або використовувати інші, непередбачені пристосування;
- користування машиною декількома операторами.

ВАЖЛИВО *Неналежне використання машини тягне за собою втрату сили гарантії і знімає з виробника всю відповідальність, покладаючи на користувача відповідальність за витрати в разі псування майна, отримання травм або нанесення збитку третім особам.*

3.1.3 Тип користувача

Дана машина призначена для широкого споживача, для непрофесійного застосування. вона призначена для аматорського застосування.

3.2 ЗНАКИ БЕЗПЕКИ

На машині є різні символи (рис. 2).

Вони покликані нагадувати оператору про необхідність уважною і обережною експлуатації.

Значення символів:



УВАГА! НЕБЕЗПЕКА!

Дана машина при неправильному використанні може бути небезпечною для Вас і для оточуючих.



УВАГА! Перш, ніж користуватися машиною, прочитайте інструкцію з експлуатації.



Використовуйте захист для слуху, захисні окуляри.



Не дайте машині контактувати з дощем (або вологістю)

НЕБЕЗПЕКА ВІДКИДАННЯ ПРЕДМЕТІВ!

Будьте обережні з-за можливого відкидання матеріалу, викликаного потоком повітря, що може завдати серйозної шкоди людям і майну.



НЕБЕЗПЕКА ВІДКИДАННЯ ПРЕДМЕТІВ!

Люди і домашні тварини під час використання машини повинні відійти на відстань, щонайменше, в 15 м!



Ризик отримання каліцтв! Завжди тримайте руки на відстані від повітрязбірних решіток. Обертається крильчатка може привести до серйозних нещасних випадків.



Небезпека отримання серйозних травм! Слідкуйте, щоб одяг з розгорнутими частинами перебувала на відстані від повітрязбірних решіток, тому що вони можуть застрягти в крильчатці і викликати серйозні нещасні випадки.



Небезпека отримання серйозних травм! Слідкуйте, щоб волосся знаходилося на відстані від повітрязбірних решіток, тому що вони можуть застрягти в крильчатці і викликати серйозні нещасні випадки. Належним чином зберіть довге волосся



ВАЖЛИВО Пошкоджені або нечитабельним наклейки потребують

заміні. Замовите нові наклейки в авторизованому сервісному центрі.

3.3 ІДЕНТИФІКАЦІЙНИЙ ЯРЛИК ВИРОБА

На ідентифікаційний ярлику виробу вказана наступна інформація (Мал. 1):

1. Рівень звукової потужності
2. Знак відповідності директиві CE
3. Рік виготовлення
4. Тип машини
5. Заводський номер
6. Назва та адреса виробника
7. Код виробу

Впишіть ідентифікаційні дані машини в спеціальні поля на ярлику, вміщеному на зворотному боці обкладинки.

ВАЖЛИВО Вкажіть ідентифікаційні дані, зазначені на ідентифікаційному ярлику, кожен раз при зверненні до авторизованого сервісного центру.

ВАЖЛИВО Зразок декларації відповідності знаходиться на останніх сторінках посібника.

3.4 ОСНОВНІ КОМПОНЕНТИ

Машина складається з наступних основних складових частин, які виконують такі функції (Мал.1):

- A. Двигун:** надає руху крильчатку.
- B. Труба повітродувки:** це елемент, призначений для випуску потоку повітря.
- C. Рукоятка для управління:** дозволяє включати органи управління машини і регулювати становище труби повітродувки.
- D. Паливний бак:** ємність з паливом, на якому працює двигун.
- E. Опорна пластина:** пластина, на якій розташована машина. Вона обладнана рукояткою для більш зручного переміщення, і до неї під'єднані плечові ремені для підвішування. Вона обладнана системою гасіння вібрацій, яка усуває їх основну частину під час роботи.
- F. Плечові ремені:** сукупність тканинних ременів, які надягають

на плечі і допомагають утримувати вагу машини під час роботи.

Г. Гаечний ключ: який використовується для затягування або ослаблення гвинтів, гайок і болтів.

4. МОНТАЖ

ВАЖЛИВО *Правила безпеки приведені в гл. 2. Дотримуйтесь вказівки для запобігання серйозних ризиків і небезпеки.*

У зв'язку зі складуванням та транспортуванням деякі складові частини машини не збираються безпосередньо на заводі, їх необхідно зібрати після видалення пакувального матеріалу, відповідно до наступних вказівок

⚠ Розпакування і завершення монтажу повинні виконуватися на твердій і рівній поверхні, де достатньо місця для переміщення машини і її упаковки, необхідно завжди користуватися відповідними інструментами.

Перед використанням машини необхідно виконати всі вказівки, викладені в розділі "МОНТАЖ".

4.1 КОМПОНЕНТИ ДЛЯ МОНТАЖУ

В упаковці є компоненти для монтажу

4.1.1 Розпакування

1. Відкривайте упаковку обережно і уважно, щоб не втратити компоненти.
2. Ознайомтеся з документами, що лежать в коробці, в тому числі, з цією інструкцією.
3. Витягніть з коробки всі окремі компоненти.
4. Витягніть з коробки машину.
5. Викиньте коробку і пакувальні матеріали відповідно до місцевого законодавства.

4.1.2 Монтаж труби повітрорудки і рукоятки управління

1. Вставте гнучку трубу (Мал. 3.В) в трубу виходу повітря (Мал. 3.А) і закріпіть хомутик викруткою, щоб він міцно його приєднати.
2. Вставте трубу (Мал. 3.С) в гнучку трубу (Мал. 3.В), стежачи, щоб

виступ (Мал. 3.Г) був звернений вниз. Закріпіть хомутик викруткою, щоб міцно приєднати труби.

3. Вставте опору рукоятки управління (Мал. 3.Н) в трубу (Мал. 3.С), і вирівняйте розташування виступу (Мал. 3.Г).

встановіть завісу (Мал. 3.І) в виступ (Мал. 3.І).

4. Закріпіть рукоятку управління (Мал. 3.К) і затягніть гвинт Мал (. 3.Л).

5. Простягніть кабель через два кабельних затиску (Мал. 3.М).

6. Вирівняйте розташування направляючої труби Мал (. 3.Д)

з виступом (Мал. 3.Н) труби (Мал. 3.С). Прощтовхніть трубу (Мал. 3.С)

поверніть її на 90 ° за годинниковою стрілкою, щоб труба міцно закріпилася.

7. Виконайте процедуру, описану в двох попередніх пунктах, для монтажу труби (Мал. 3.Е) і кінцевої частини труби повітрорудки (Мал. 3.Ф).

4.1.3 Демонтаж труб повітрорудки

ВАЖЛИВО *Вимикайте машину (пункт 6.5) кожен раз при демонтажі труби повітрорудки.*

Залежно від типу труби:

- Якщо труба закріплена за допомогою кріплення з виступом, поверніть її проти годинникової стрілки.
- Якщо труба закріплена хомутками, відкрутіть хомутки викруткою і демонтуйте труби.

5. ЗАСОБИ УПРАВЛІННЯ

5.1 ВАЖІЛЬ КЕРУВАННЯ ДРОСЕЛЕМ

Важіль управління дроселем (Мал. 4.А) дозволяє регулювати швидкість обертання крильчатки.

Швидкість обертання крильчатки повинна відповідати типу роботи (гл. 6.4.1). Вона регулюється силою натискання на важіль управління дроселем. Максимальна швидкість досягається при важелі управління дроселем в кінцевому положенні.

5.2 ВАЖІЛЬ РЕГУЛЯТОРА ДРОСЕЛЯ ТА ВИМИКАННЯ ДВИГУНА

Важіль (Мал. 4.В) виконує подвійну функцію:

1. Виконує запуск і зупинку двигуна.



Двигун вимикається (Мал. 4.С).

Якщо важіль встановлений в інших положеннях, то можна запускати двигун і приступати до роботи.

2. Дозволяє регулювати швидкість обертання крильчатки, при цьому дросель залишається заблокованим в необхідному положенні. Швидкість обертання крильчатки можна регулювати поворотом важеля вниз або вгору. Максимальна швидкість досягається, коли важіль повністю повернений вниз.

ПРИМІТКИ. *Рекомендується використовувати функцію регулятора дроселя під час довгої роботи, щоб не було потрібно тримати постійно натискує важіль управління дроселем.*

5.3 ВАЖІЛЬ УПРАВЛІННЯ ПОВІТРЯНОЮ ЗАСЛОНКОЮ

Використовується для запуску холодного двигуна. Важіль управління повітряною заслінкою має три положення:



Положення А (Мал. 5.А) -

повітряна заслінка відкрита (робота в нормальному режимі і гарячий запуск двигуна).



Положення В (Мал. 5.В)

- повітряна заслінка в проміжному положенні (що сприяє запаленню двигуна).



Положення С (Мал. 5.С)

- повітряна заслінка закрита (для холодного запуску двигуна).

5.4 КНОПКА УПРАВЛІННЯ НАСОСОМ ПІДКАЧКИ ПАЛИВА (ПРАЙМЕР)



Після натискання гумової кнопки управління паливопідкачуючим насосом паливо надходить в карбюратор, сприяючи запуску двигуна.

5.5 РУКОЯТКА РУЧНОГО ЗАПУСКУ

Призначена для ручного запуску двигуна (Мал. 6.А).

6. ЕКСПЛУАТАЦІЯ МАШИНИ

ВАЖЛИВО. *Правила безпеки приведені в гл. 2. Дотримуйтесь вказівки для запобігання серйозних ризиків і небезпеки.*

6.1 ПОПЕРЕДНІ ОПЕРАЦІЇ

Перед початком роботи необхідно виконати кілька перевірок і операцій, щоб забезпечити ефективну роботу в умовах максимальної безпеки.

Покладіть машину в горизонтальне положення і щоб вона міцно спиралася на землю.

ВАЖЛИВО *При поставці в машині відсутній паливо.*

6.1.1 Заправка паливом

Перш ніж користуватися машиною залити її паливом. Спосіб приготування суміші, порядок виконання заправки і запобіжні заходи Див. пункті 7.2, 7.3.

6.2 ПЕРЕВІРКИ БЕЗПЕКИ

Виконайте наступні перевірки безпеки і переконайтеся, що результати перевірок відповідають даним, наведеним в таблиці.



⚠ *Перш ніж приступити до роботи, завжди перевіряйте безпеку машини.*

6.2.1 Загальна перевірка

Предмет	Результат
Рукоятки і плечові ремені (Мал. 1.Е, 1.Ф)	Чисті, сухі, вони повинні бути встановлені правильно і міцно прикріплені до машини.
Гвинти на машині	Міцно затягнуті (не ослаблений)
Канали проходу повітря для охолодження	Не засмічені

Труба повітродувки (Мал. 1.B)	.Правильно встановлена
Важіль управління дроселем (Мал. 4.A)	Він повинен рухатися безперешкодно, без докладання зусиль.
Регулятор дроселя (Мал. 4.B)	Він повинен рухатися безперешкодно, без докладання зусиль.
Крильчатка	Без слідів пошкодження
Захисні пристосування	Без слідів пошкодження
Машина	Без слідів пошкодження і зносу
Повітряний фільтр (Мал. 9.C, 9.D)	Повинен бути чистим
Електричні кабелі і кабель свічки	Їх цілісність не повинна бути порушена, щоб уникнути утворення іскор.
Ковпачок свічки (Мал. 9.F)	Він повинен бути цілим і правильно встановленим на свічку

6.2.2 Перевірка роботи машини

Дія	Результат
Запустити машину (Пункт 6.3)	Машина запускається. Крильчатка обертається в режимі мінімальних оборотів, а труба повітродувки випускає мало повітря.
Задіюйте важіль управління дроселем (Мал. 4.A) / регулятор дроселя (Мал. 4.B)	Крильчатка обертається, а труба повітродувки випускає повітря.
Відпустіть важіль управління дроселем (Мал. 4.A) / регулятор дроселя (Мал. 4.B)	Важіль повинен автоматическі і швидко повернутися в нейтральне положення. крильчатка обертається в режимі мінімальних оборотів, а труба повітродувки випускає
 Якщо результат будь-якої перевірки відрізняється від наведеного в таблиці, користуватися машиною не можна!	
 Здайте машину в сервісний центр для виконання перевірок і ремонту.	
и останова двигателя в положенне "STOP" (Рис. 4.C)	останавливается, а труба воздуходувки не выпускает воздух.

6.3 ЗАПУСК

ВАЖЛИВО На машині є ярлик (рис 2), на якому показані основні етапи запуску. Ярлик виконує функцію швидкого керівництва і не замінює, описані надалі процедури.

1. Встаньте в міцне і стійке положення;
2. Переконайтеся, що труба повітродувки не повернуть до спостерегає за роботою людям або відходів;

ВАЖЛИВО Щоб уникнути розриву не витягайте пусковий трос на всю довжину, що не волочите його уздовж краю отвору направляючої траса і відпускайте рукоятку поступово, щоб її повернення на місце не було неконтрольованим.

ВАЖЛИВО Ніколи не намотуйте пусковий трос на руку.

6.3.1 Холодний запуск

 Під "холодним" запуском мається на увазі запуск, вироблений як мінімум через 5 хвилин після зупинки двигуна або після заправки

1. Пришвиддіть двигун, встановивши важіль регулятора дроселя (Мал. 4.B) трохи далі середини ходу.
2. Закрийте повітряну заслінку, встановивши важіль в положення «С» (Мал. 5.C).
3. Натисніть на кнопку насоса, що підкачує (Мал. 5.D) 10 рази, щоб наповнити карбюратор сумішшю.
4. Міцно утримуйте машину на землі, притиснувши однією рукою, щоб не втратити контроль під час запуску (Мал. 6.B).
5. Ця машина обладнана пристроєм EASY-START. Тягніть пускову рукоятку з постійним зусиллям, без різких ривків (запуск відбувається на останній ділянці ходу). Потягніть кілька разів, поки не почуєте перші вибухи.
7. Встановіть важіль управління повітряною заслінкою в положення «В» (Мал. 5.B).
8. Потягніть за пускову рукоятку, щоб двигун справно заробив.
9. Дайте двигуну попрацювати протягом хоча б 1 хвилини, щоб нагріти його.
10. Відпустіть важіль керування повітряною заслінкою (Мал. 5.A), встановивши важіль в положення «А».

11. Встановіть важіль регулятора дроселя (Мал. 4.В) на холостий хід, щоб відключити прискорювачі і встановити двигун в режим холостих обертів.

ВАЖЛИВО Якщо рукоятка пускового троса задіюється кілька разів поспіль при закритій повітряній заслінці, двигун може залитися, що призведе до скрутного пуску. У разі заливання двигуна (див. Пункт 14.5).

6.3.2 Гарячий запуск

Для "гарячого" запуску (відразу після зупинки двигуна):

1. Виконайте пункти 1 - 3 - 4 - 6 - 7 - 9 - 10 описаної раніше процедури (пункт 6.3.1).

6.3.3 Використання плечових ременів

Необхідно надягати плечові ремені після включення машини. Для належного налаштування довжини плечових та інших ременів, з огляду на зростання і статура оператора.

1. Одягніть плечові ремені, як звичайний рюкза́к (Мал. 7.А).
2. Застебніть червоні застібки на лівому боці і на талії.
3. Натягніть ремені, щоб рівномірно розподілити навантаження на плечі.
4. Для того, щоб система витримала вагу труби повітродувки, підключіть з'єднувач (Мал. 7.В) до опори рукоятки управління (Мал. 7.С), і застебніть чорну застібку на правому плечі (Мал. 7.Д).

6.4 ОПИС РОБОТИ

 Під час роботи необхідно завжди міцно утримувати машину правою рукою на рукоятці управління (Мал. 15).

6.4.1 Регулювання швидкості

Рекомендується завжди регулювати швидкість обертання крильчатки залежно від типу відходів:

- низька швидкість видування для легких матеріалів і невеликих чагарників на газоні;
- середня швидкість видування для видалення трави і легких листя з асфальту або з твердого ґрунту;
- висока швидкість видування (важіль управління дроселем в кінцевому

положенні) для видалення більш важких матеріалів, наприклад, свіжого снігу або великих відходів.

6.4.2 Рекомендації по експлуатації

Можна регулювати положення і нахил рукоятки управління (Мал. 3.К) для забезпечення зручного положення для роботи. Порядок регулювання:

- Відкрутити гвинт (Мал. 3.Л).
- Для регулювання нахилу поверніть рукоятку управління вперед або назад.
- Для регулювання положення посуňte вперед або назад опору рукоятки управління.
- Після того як ви встановите загвинтите гвинт (Мал. 3.Л).

Просувайтеся повільно, тримаючи кінець трубки повітродувки на належному відстані від землі (Мал. 8.А).

Щоб уникнути розсіювання відходів направляйте потік повітря на зовнішні краї купи матеріалу. Ніколи не направляйте потік повітря в центр купи.

ВАЖЛИВО Вимикайте машину (пункт 6.5) під час переміщення від однієї робочої зони до іншої.

6.5 ВИМИКАННЯ

Для зупинки машини:

1. Відпустіть важіль управління дроселем (Мал. 4.А) і встановіть на початок ходу важіль регулятора дроселя (Мал. 4.В), щоб двигун попрацював на холостому ході кілька секунд.
2. Встановіть важіль (Мал. 4.В) в положення «STOP» (Мал. 4.С).
3. Дочекайтеся зупинки крильчатки.

 Після виключення машини потрібно кілька секунд, перш ніж крильчатка зупиниться

 Відразу після виключення двигун може бути дуже гарячим. Не торкайтесь. Існує небезпека опіку.

ВАЖЛИВО Вимикайте машину (пункт 6.5) і відключайте ковпачок свічки (Мал. 9.Ф) кожен раз, коли ви залишаєте машину без нагляду або не використовуєте її.

ВАЖЛИВО Вимикайте машину (пункт 6.5) під час переміщення від однієї робочої зони до іншої.

6.6 ПОСЛЕ РАБОТЫ ПІСЛЯ РОБОТИ

- Відключіть ковпачок свічки (Рис. 9.F).
- Дайте охолонути двигуну перед переміщенням машини в будь-яке приміщення.
- Проведіть очищення (пункт 7.4).
- Перевірте, що немає ослаблених або пошкоджених компонентів. Якщо необхідно, замініть пошкоджені компоненти, а також затягніть ослаблені гвинти і болти або зверніться в авторизований сервісний центр.

7. ПЛАНОВЕ ТЕХНІЧНЕ ОБСЛУГОВУВАННЯ

7.1 ЗАГАЛЬНІ ВІДОМОСТІ

ВАЖЛИВО Правила безпеки приведені в гл. 2. Дотримуйтесь вказівки для запобігання серйозних ризиків і небезпеки.

⚠ *Перед проведенням будь-яких операцій з технічного обслуговування:*

- **Зупиніть машину;**
 - **Відключіть ковпачок свічки (Мал. 9.F);**
 - **Зачекайте, поки двигун охолоне;**
 - **Прочитайте відповідне керівництво;**
 - **Одягніть відповідний одяг, робочі рукавички і захисні окуляри;**
- Періодичність і опис операцій технічного обслуговування наведені в "Таблиці технічного обслуговування" (див. Розділ 13). Метою цієї таблиці є допомогти вам підтримувати ефективність і безпеку вашої машини. У ній вказані основні операції технічного обслуговування машини та періодичність, передбачена для кожної з них. Виконуйте зазначені дії після закінчення першого із зазначених термінів.
- Використання неоригінальних запасних частин і додаткового устаткування може негативно позначитися на роботі і безпеці машини. Виробник не несе відповідальності за збитки або травми, викликані даними виробами.
- Оригінальні запчастини можна придбати в сервісному центрі або у авторизованих дистриб'юторів.
- Ні в якому разі не використовувати машину з зношеними або пошкодженими частинами. пошкоджені

деталі слід завжди замінювати, їх ніколи не ремонтують.

ВАЖЛИВО *Всі операції з технічного обслуговування і регулювання, не описані в цьому посібнику, повинні бути виконані через вашого дистриб'ютора або в спеціалізованому сервісному центрі.*

7.2 ПРИГОТОВЛЕННЯ СУМІШІ

Ця машина обладнана двотактним двигуном, що вимагає суміші, що складається з бензину і мастила.

ВАЖЛИВО *Застосування одного бензину пошкоджує двигун і призводить до втрати гарантії.*

ВАЖЛИВО *Використовувати тільки якісне паливо і мастило для підтримки експлуатаційних характеристик і забезпечення тривалого терміну служби механічних органів.*

7.2.1 Характеристики бензину

Використовувати тільки неетилований бензин, октанове число якого не менше 90.

ВАЖЛИВО *Неетильований бензин утворює осад при зберіганні понад 2 місяців. Завжди використовуйте свіжий бензин!*

7.2.2 Характеристики мастила

Використовувати тільки високоякісне синтетичне масло, спеціально призначене для двотактних двигунів, мінімальна специфікація JASO FC. Ваш дистриб'ютор має спеціальні масла, розроблені для даного типу двигуна, здатні гарантувати підвищений захист. Використання даних мастил дозволяє отримати 2,5% суміш, тобто складається з 1 частини масла на кожні 40 частин бензину.

7.2.3 Приготування і зберігання суміші

У таблиці вказані кількості масла і бензину, що використовуються для приготування суміші.

Бензин	Синтетичне мастило для двотактних двигунів
літри	літри
1	0,025
2	0,050
3	0,075
5	0,125
10	0,250

Для приготування суміші:

1. Налити в спеціальну канистру приблизно половину бензину.
2. Додати всі масло.
3. Залити залишився бензин.
4. Закрити пробку і сильно збовтати.

ВАЖЛИВО Суміш схильна до старіння. Не готувати надмірну кількість суміші, щоб уникнути утворення осаду..

ВАЖЛИВО Тримати окремо і ідентифікувати тару з сумішшю і бензином, щоб не переплутати їх в момент використання.

ВАЖЛИВО Періодично очищайте ємності бензину і суміші, щоб видалити можливий осад.

7.3 ЗАПРАВКА ПАЛИВОМ

 **Заправка паливом повинна виконуватися на вимкненій машині, з видаленням ковпачком свічки.**

Перед початком заправки:

1. Сильно струсити канистру з сумішшю.
2. Помістити машину на рівну поверхню, в стійке положення, з пробкою бака суміші, зверненою вгору.

ПРИМІТКА На пробці бака для суміші (Мал. 11.А) є наступний символ:



Бак для суміші

3. Очистити пробку бака і розташований навколо ділянку, щоб бруд не потрапив всередину під час заправки.
4. Обережно відкривати пробку бака, щоб поступово скинути тиск.
5. Налити паливо за допомогою воронки, стежачи за тим, щоб бак не був заповнений по самі вінця.

7.4 ОЧИЩЕННЯ МАШИНИ І ДВИГУНА

Щоб знизити ризик пожежі, очищайте машину, і зокрема двигун, від залишків листя і гілок.

- Завжди очищайте машину після використання, протерши її чистою вологою ганчіркою, змоченою нейтральним миючим засобом.
- Видаліть все вологу м'якою і сухою ганчіркою. Вологість може викликати ризик ураження електричним струмом.
- Не використовуйте агресивні засоби чищення або розчинники для очищення пластмасових частин і рукояток.
- Не використовуйте струменя води і уникайте попадання води на двигун чи електричних елементів конструкції.
- Завжди підтримуйте крильчатку в чистоті і видаляйте пил і відходи, що можуть провітрювати її стисненим повітрям через решітку. Не розпилювати воду на крильчатку.
- Щоб уникнути перегріву і пошкодження двигуна завжди перевіряйте, що повітрязабірні ґрати для охолодження чисті і на них немає відходів.

7.5 КРІПІЛЬНІ ГАЙКИ І ГВИНТИ

- Слідкуйте за тим, щоб гайки і гвинти були затягнуті, для впевненості в тому, що машина завжди безпечна при роботі.
- Періодично перевіряйте міцність закріплення рукояток.

8. ПОЗАЧЕРГОВІ ТЕХНІЧНЕ ОБСЛУГОВУВАННЯ

8.1 ОЧИЩЕННЯ ПОВІТРЯНОГО ФІЛЬТРА

ВАЖЛИВО Очищення повітряного фільтра дуже важлива для справної роботи і довгого терміну служби машини. Не користуйтеся без фільтра або з пошкодженим фільтром, щоб не завдати двигуну непереборних ушкоджень

Очищення виконується через кожні 8-10 годин роботи.

Щоб очистити фільтр:

1. Відкрутіть дві ручки (Мал. 9.A) і зніміть кришку (Мал. 9.B).
2. Витягнути паперовий фільтр (Мал. 9.C) і губчастий фільтр (Мал. 9.D).
3. Виконайте продування паперового фільтра, щоб видалити пил і відходи (Мал. 10.A).
4. Промийте губчастий фільтр водою (Мал. 10.B).

ВАЖЛИВО *Не використовуйте бензин, засоби для чищення або інші речовини для очищення фільтра. Не використовуйте бензин, засоби для чищення або інші речовини для очищення фільтра. Не використовувати бензин, засобом для чищення або інші речовини для очищення фільтра.*

1. Дайте губчатому фільтру просохнути на повітрі.
2. Очистіть зовнішню частину відсіку з фільтром від пилу, відходів і бруду.
3. Встановіть фільтруючі елементи у відповідний відсік (Мал. 9) (упевніться, що губчастий фільтр повністю висох);
4. Знову встановіть кришку (Мал. 9.B) і закріпіть ручки (Мал. 9.A).

8.2 ПЕРЕВІРКА СВІЧКИ

Доступ до свічки (Мал. 9.G) здійснюється після видалення ковпачка (Мал. 9.F).

Свічку слід замінити на іншу свічку з аналогічними характеристиками в разі перегорання електродів або пошкодження ізоляції. Необхідно замінювати в будь-якому випадку кожні 100 годин роботи.

Для обслуговування свічки звертайтеся до дистриб'ютора або в авторизований сервісний центр. Ознайомтеся з обслуговуванням свічки в таблиці технічного обслуговування і таблиці виявлення поломок.

8.3 ПУСКОВИЙ ТРОС

Пусковий трос необхідно замінити через вашого дистриб'ютора при перших ознаках зносу.

8.4 РЕГУЛЮВАННЯ КАРБЮРАТОРА

Карбюратор регулюється на заводі так, щоб забезпечити максимальні експлуатаційні характеристики в

будь-яких умовах роботи, з мінімальним виділенням шкідливих газів, в умовах дотримання діючих норм.

У разі низьких експлуатаційних характеристик звертайтеся до вашого дистриб'ютора для того, щоб він перевірив карбюратор і двигун.

Регулювання карбюратора:

T = регулювання холостого ходу

L = регулювання суміші низької швидкості

H = регулювання суміші високої швидкості

9. ЗБЕРІГАННЯ

ВАЖЛИВО *Правила безпеки при зберіганні машини наведені в пункті 2.4. Не забувайте виконувати вказівки для запобігання серйозних ризиків і небезпеки.*

9.1 ЗБЕРІГАННЯ МАШИНИ

Якщо машина не буде використовуватися протягом 2 - 3 місяців і більше, слід взяти заходів, щоб уникнути труднощів при поновленні роботи або незворотних ушкоджень двигуна.

Перед тим, як прибрати машину на зберігання:

1. Спорожнити паливний бак під відкритим небом і при холодному двигуні.
2. Запустити двигун в режимі холостого ходу і залишити його включеним до тих пір, поки не закінчиться паливо в баку і карбюраторі.
3. Дати двигуну охолонути.
4. Ретельно очистити машину.
5. Перевірте, що немає ослаблених або пошкоджених компонентів. Якщо необхідно, замініть пошкоджені компоненти, а також затягніть ослаблені гвинти і болти або зверніться в авторизований сервісний центр.
6. Зберігайте машину:
 - в сухому приміщенні
 - захищеному від погодного впливу
 - поза досяжністю дітей.
 - упевніться, що ви прибрали ключі і інструмент, що використовувалися для обслуговування.У момент відновлення роботи на машині:
 1. Підготувати машину (гл. 6).

10. ПЕРЕМІЩЕННЯ І ТРАНСПОРТУВАННЯ

- Кожен раз, коли потрібно пересунути або перевезти машину:
- Вимкніть машину (пункт 6.5).
- Дочекайтеся зупинки крильчатки.
- Відключіть ковпачок свічки (Мал. 9.G).
- Брати машину, використовуючи тільки рукоятки, і направляти труби таким чином, щоб вони не заважали.
При перевезенні машини на автотранспорті необхідно:
- зняти труби;
- закріпити машину за допомогою відповідних тросів або ланцюгів.
- розташувати її таким чином, щоб вона ні для кого не становила небезпеки.

11. СЕРВІСНЕ ОБСЛУГОВУВАННЯ І РЕМОНТ

- У цьому посібнику викладено всі вказівки, необхідні для керування машиною і для правильного виконання основних операцій технічного обслуговування, яке повинен виконувати користувач. Для виконання всіх дій по регулюванню і обслуговування, які не описаних в цьому керівництві, звертайтеся до Вашого дистриб'ютора або в спеціалізований сервісний центр, який володіє підготовленим персоналом і обладнанням, необхідними для правильного виконання роботи, підтримки рівня безпеки та відновлення початкового стану машини. Операції, виконані в невідповідних для цього структурах або некваліфікованими людьми, призводять до втрати всіх видів гарантії і знімають з виготовлювача всю відповідальність і зобов'язання.
- Тільки авторизовані сервісні центри можуть виконувати гарантійний ремонт і обслуговування.

- Авторизовані сервісні центри використовують тільки оригінальні запасні частини. Оригінальні запасні частини та додаткове обладнання були спеціально розроблені для машин даного типу.
- Оригінальні запасні частини та додаткове обладнання були спеціально розроблені для машин даного типу.
- Використання неоригінальних запасних частин і додаткового обладнання не затверджено Виробником; використання неоригінальних запасних частин і додаткового устаткування знижує рівень безпеки машини, а також знімає з виробника всі зобов'язання і відповідальність.
- Рекомендується раз на рік відвозити машину в авторизований сервісний центр для обслуговування, догляду та перевірки справності запобіжних пристроїв.

12. УМОВИ ГАРАНТІЇ

Гарантія покриває всі дефекти матеріалів і виготовлення. Користувач повинен буде скрупульозно дотримуватися всіх вказівок, викладених в прикладеній документації.

Гарантія не покриває збитки, викликані:

- Недостатнім ознайомленням із супровідною документацією.
 - неухважність.
 - Неправильними або невіршеними експлуатацією та монтажем.
 - Використанням неоригінальних запчастин.
 - Використанням додаткових пристосувань, які не поставлених або незатверджених виробником.
- Гарантія також не поширюється на:
- Природний знос витратних матеріалів.
 - Природний знос.

Права покупця захищає законодавство його країни. Ця гарантія ніяк не обмежує прав покупця, передбачених законами його країни.

13. ТАБЛИЦЯ ТЕХНІЧНОГО ОБСЛУГОВУВАННЯ

Операція	Періодичність	Пункт
МАШИНА		
Перевірка всіх кріплень	Щоразу перед використанням	7.5
Перевірка безпеки / Перевірка органів управління	Щоразу перед використанням	6.2
Загальна очищення та перевірка	Щоразу перед використанням	7.4
ДВИГУН		
Перевірка рівня / заправка паливом	Щоразу перед використанням	7.3
Загальна очищення та перевірка	Щоразу перед використанням	7.4
Очищення повітряного фільтра	8-10 годин / в кінці кожного сезону	8.1
Очищення свічки	10 годин / в кінці кожного сезону	***
Заміна свічки	100 годин / в кінці кожного сезону	***

*** Операції, які повинні виконуватися через вашого дистриб'ютора або в авторизованому сервісному центрі

14. ВИЯВЛЕННЯ НЕПОЛАДОК

НЕПОЛАДКА	МОЖЛИВА ПРИЧИНА	УСУНЕННЯ
1. Двигун не включається або вимикається	Неправильна процедура запуску	Дотримуйтесь вказівок (пункт 6.3).
	Свічка брудна або неправильне відстань між електродами	Перевірити свічку (пункт 8.2).
	Повітряний фільтр забитий	Очистити і / або замінити фільтр (пункт 8.1).
2. Двигун включається, але має слабку потужність	Проблеми в карбюраторі	Зв'яжіться з авторизованим сервісним центром.
	Повітряний фільтр забитий	Очистити і / або замінити фільтр (пункт 8.1).
3. Двигун працює нерівномірно або не набирає потужність при навантаженні	Проблеми в карбюраторі	Зв'яжіться з авторизованим сервісним центром.
	Свічка брудна або неправильне відстань між електродами	Перевірити свічку (пункт 8.2).
4. Двигун занадто сильно димить	Проблеми в карбюраторі	Зв'яжіться з авторизованим сервісним центром.
	Неправильний склад суміші	Приготувати суміш за інструкцією (пункт 7.2).
5. Заливання двигуна	Ручний стартер був задіяний кілька разів поспіль при закритій повітряній заслінці	Видалити свічку (пункт 8.2) і плавно потягнути рукоятку шнура стартера (рис. 6.А) щоб видалити надлишок палива; потім висушити електроди свічки і знову встановити її на двигун.

НЕПОЛАДКА	МОЖЛИВА ПРИЧИНА	УСУНЕННЯ
6. Крильчатка обертається, але повітря не виходить з труби повітродувки	Труба повітродувки заблокована або засмічена	Вимкніть машину і усуньте причину засмічення.
7. Спостерігається дуже сильний шум і / або вібрація під час роботи	Наявність ослаблених або пошкоджених частин	Вимкніть машину і від'єднайте кабель свічки (Мал. 9.Ф). Виявити наявність можливих пошкоджень Перевірте, чи немає ослаблених частин і затягніть їх Зверніться в спеціалізований сервісний центр для виконання перевірок, заміни та ремонту.
8. Машина вдарилася об сторонній предмет	Частини машини пошкоджені або ослаблені	Вимкніть машину і від'єднайте кабель свічки (Мал. 9.Ф). Виявити наявність можливих пошкоджень Перевірте, чи немає ослаблених частин і затягніть їх Зверніться в спеціалізований сервісний центр для виконання перевірок, заміни та ремонту.
9. Машина димить під час роботи	Повітродувка пошкоджена.	Не використовуйте машину. негайно вимкніть машину, від'єднайте кабель свічки і зверніться в сервісний центр.

Якщо після виконання описаних вище дій неполадки не зникли, зв'яжіться з вашим дистриб'ютором.



OBSAH

1. VŠEOBECNÉ INFORMÁCIE	1
2. BEZPEČNOSTNÉ POKYNY	2
3. OBOZNÁMENIE SA SO STROJOM	4
3.1 Popis stroja a určené použitie	4
3.2 Výstražné symboly	5
3.3 Identifikačný štítok výrobku	5
3.4 Hlavné časti	6
4. MONTÁŽ	6
4.1 Jednotlivé časti pre montáž	6
5. OVLÁDACIE PRVKY	7
5.1 Páka ovládania plynu	7
5.2 Páka regulátora plynu a zastavenia motora	7
5.3 Ovládací prvok sýtiča („Choke“)	7
5.4 Tlačidlo pre ovládanie nasávania paliva (Primer)	7
5.5 Rukoväť pre ručné štartovanie	7
6. POUŽITIE STROJA	7
6.1 Prípravné úkony	7
6.2 Bezpečnostné kontroly	7
6.3 Uvedenie do činnosti	8
6.4 Pracovná činnosť	9
6.5 Zastavenie	9
6.6 Po použití	10
7. RIADNA ÚDRŽBA	10
7.1 Všeobecné informácie	10
7.2 Príprava palivovej zmesi	10
7.3 Doplnenie paliva	11
7.4 Čistenie stroja a motora	11
7.5 Fixačné skrutky a matice	11
8. MIMORIADNA ÚDRŽBA	11
8.1 Čistenie vzduchového filtra	11
8.2 Kontrola zapaľovacej sviečky	12
8.3 Štartovacie lanko	12
8.4 Nastavenie karburátora	12
9. SKLADOVANIE	12
9.1 Uskladnenie stroja	12
10. MANIPULÁCIA A PREPRAVA	12
11. SERVISNÁ SLUŽBA A OPRAVY	12
12. ZÁRUČNÉ PODMIENKY	13
13. TABUĽKA ÚDRŽBY	13
14. IDENTIFIKÁCIA PORÚCH	14

1. VŠEOBECNÉ INFORMÁCIE

1.1 AKO ČÍTAŤ NÁVOD

V návode sa nachádzajú niektoré mimoriadne dôležité odseky týkajúce sa bezpečnosti alebo funkčnosti stroja, stupeň dôležitosti je označený symbolmi s nasledujúcim významom:

POZNÁMKA alebo **DÔLEŽITÁ INF.**

Upresňuje alebo bližšie vysvetľuje niektoré, už predtým uvedené informácie, s cieľom vyhnúť sa poškodeniu stroja a spôsobeniu škôd.

Symbol  poukazuje na nebezpečenstvo. Nedodržanie uvedeného varovania môže spôsobiť poranenie obsluhy alebo tretích osôb a/alebo škody na majetku.

- Odseky zvýraznené rámečkom zo sivých bodiek označujú voliteľné funkcie, ktoré nie sú súčasťou všetkých modelov, zdokumentovaných v tomto návode.
- Skontrolujte, či je konkrétna charakteristika súčasťou požadovaného modelu.

Všetky výrazy „predný“, „zadný“, „pravý“ a „ľavý“ sú ponímané z pohľadu sediacej obsluhy.

1.2 ODKAZY

1.2.1 Obrázky

Obrázky v tomto návode sú očíslované 1, 2, 3, atď.

Časti uvedené na obrázkoch sú označené písmenami A, B, C, atď. Odkaz na časť C na obrázku 2 má nasledovnú formu: „Pozri obr. 2.C“ alebo jednoducho „(obr. 2.C)“.

Uvedené obrázky sú len orientačné. Skutočné diely sa môžu líšiť od zobrazených.

1.2.2 Názvy

Návod je rozdelený do kapitol a odsekov.

Názov odseku „2.1 Inštrukčiaz“ je podnázvom názvu „2. Bezpečnostné pokyny“. Odkazy na názvy a odseky sú uvedené prostredníctvom skratky kap. alebo ods. a príslušného čísla. Príklad: „kap. 2“ alebo „ods. 2.1“.

2. BEZPEČNOSTNÉ POKYNY

2.1 INŠTRUKTÁŽ

⚠ Oboznámte sa s ovládacími prvkami stroja a so správnym spôsobom jeho použitia. Naučte sa rýchlo zastaviť stroj. Neuposlúchnutie upozornení a pokynov môže spôsobiť požiar a/alebo vážne ublíženie na zdraví.

- Nikdy nedovoľte, aby stroj používali deti alebo osoby, ktoré nie sú dokonale oboznámené s pokynmi na jeho použitie. Miestne zákony môžu určiť minimálny vek užívateľa.
- Stroj nesmiete nikdy používať, ak ste unavený, ak sa necítite dobre, alebo v prípade, ak ste užili lieky, drogy, alkohol alebo iné látky znižujúce reflexy a pozornosť.
- Majte na pamäti, že obsluha alebo užívateľ sú zodpovední za nehody a nepredvídané udalosti voči iným osobám a ich majetku. Zhodnotenie možných rizík pri práci na zvolenom teréne patrí do zodpovednosti užívateľa, ktorý je tiež zodpovedný za prijatie všetkých dostupných opatrení na zabezpečenie vlastnej bezpečnosti a tiež bezpečnosti iných osôb, zvlášť na svahoch, nerovnom, klzkom a nestabilnom teréne.
- V prípade, ak stroj postúpíte alebo požičiate iným osobám, uistite sa, že sa užívateľ oboznámil s pokynmi na použitie, uvedenými v tomto návode.

2.2 PRÍPRAVNÉ ÚKONY

Osobné ochranné prostriedky (OOP)

- Používajte vhodný odev, odolnú pracovnú protišmykovú obuv a dlhé nohavice. Nepracujte bosí alebo v otvorených sandáloch. Používajte chrániče sluchu, antivibračné rukavice, ochranné okuliare a protiprachový respirátor.
- Tento stroj je mimoriadne hlučný a vyžaduje sa používať chrániče sluchu.
- Použitie chráničov sluchu môže znížiť schopnosť začuť prípadné varovania (krik alebo alarm). Venujte maximálnu pozornosť diani v pracovnom priestore.
- Nemajte na sebe šály, plášte, náhrdelníky, náramky, odev s voľnými časťami alebo odev so šnúrkami alebo kravatu a akékoľvek visiace alebo voľné doplnky všeobecne, pretože by sa mohli zachytiť do stroja alebo do predmetov a materiálov, ktoré sa nachádzajú na pracovisku.
- Dlhé vlasy vhodným spôsobom zopnite.

Pracovný priestor / Stroj

- Dôkladne skontrolujte celý pracovný priestor a pomocou hrablí alebo metly manuálne uvoľnite úlomky a odstráňte všetky predmety, ktoré by mohli byť vymrštené zo stroja (pri jeho použití v úlohe fúkača) alebo by mohli upchať vysávaciu rúru (pri použití stroja v úlohe vysávača), alebo ktoré by mohli predstavovať zdroj nebezpečenstva (kamene, vetvy, železné drôty, kosti, atď.).
- V podmienkach prášneho terénu odporúča mierne navlhčiť povrch.

Spalovací motor: palivo

⚠ NEBEZPEČENSTVO! Benzín i palivová zmes sú vysoko horľavé!

⚠ NEBEZPEČENSTVO! Palivo je vysoko zápalné!

- Benzín a palivovú zmes skladujte na bezpečnom mieste, vhomologovaných nádobách určených pre toto použitie, v dostatočnej vzdialenosti od zdrojov tepla alebo voľného plameňa.
- Nádoby a priestor pre skladovanie paliva očistite od zvyškov trávy, lístia alebo nadmerného mazacieho tuku.
- Nenechávajte nádoby na pohonné látky v dosahu detí.
- Nefajčite počas prípravy zmesi, počas plnenia alebo doplňovania paliva, ani pri žiadnej manipulácii s palivom.
- Palivo doplňujte s použitím lievika, a to výhradne na otvorenom priestore.
- Vyhnite sa vdychovaniu výparov paliva.
- Neodkladajte uzáver palivovej nádržky a nedoplňujte palivo pri zapnutom motore, alebo ak je motor príliš teplý.
- Uzáver palivovej nádrže otvárajte pomaly a nechajte postupne uniknúť vnútorný tlak.
- Nepribližujte sa k hrdlu palivovej nádrže s otvoreným ohňom, kvôli kontrole jej obsahu.
- Ak dôjde k úniku paliva, neštartujte motor, ale presuňte stroj z miesta, kde došlo k úniku paliva a kým sa rozliate palivo nevyparí a pary sa nerozptýlia, zabráňte možnosti vzniku požiaru.
- Okamžite vyčistite všetky stopy po palive vyliatom na stroj alebo na zem.
- Vždy nasadte na pôvodné miesto a riadne dotiahnite uzáver palivovej nádrže a nádoby na palivo.
- Neuvádzajte stroj do činnosti na mieste, kde bolo doplňané palivo; motor môže byť naštartovaný minimálne 3 metre od miesta, kde sa doplňovalo palivo.
- Zamedzte kontakt paliva s oblečením, pokiaľ sa tak stane, pred spustením motora sa prezlečte.

2.3 POČAS POUŽITIA

Pracovný priestor

- Nespúšťajte motor v uzavretých priestoroch, kde sa môžu hromadiť nebezpečné výpary oxidu uhľnatého. Štartovanie musí prebiehať na otvorenom a dobre vetranom priestore! Pamätajte vždy na to, že výfukové plyny sú jedovaté.
- Počas štartovania stroja nesmerujte výfuk a tým aj výfukové plyny voči horľavým materiálom.
- Nepoužívajte stroj v prostredí s rizikom výbuchu, v prostredí s horľavými kvapalinami, plynmi alebo prachom. V elektrických kontaktoch alebo pri mechanickom trení môžu vzniknúť iskry, ktoré môžu zapáliť prach alebo výpary.
- Nikdy nenechávajte stroj v uzavretých priestoroch, kde vznikajú výpary, vo výbušnom prostredí alebo v blízkosti zápalných materiálov alebo elektrických zariadení.
- Pracujte len pri dennom svetle alebo pri dobrom umelom osvetlení.
- Zabezpečte, aby sa v pracovnom priestore nenachádzali osoby, deti a zvieratá. Je potrebné, aby boli deti pod dohľadom dospelého osoby.
- Skontrolujte, či sa ostatné osoby nachádzajú vo vzdialenosti najmenej 15 metrov od pracovného priestoru stroja.
- V rámci možnosti sa vyhnite práci na mokrom alebo klzkom povrchu a práci na nerovnom alebo príliš strmom teréne, ktorý nezaručuje stabilitu obsluhy počas pracovnej činnosti.
- Vyhýbajte sa práci s mokrou trávou, počas dažďa a ak existuje nebezpečenstvo búrky, a to obzvlášť pri pravdepodobnosti bleskov.
- Venujte mimoriadnu pozornosť nepravidelnostiam terénu (hrbole, priekopy), svahom, skrytým nebezpečenstvám a prítomnosti prípadných prekážok, ktoré by mohli obmedzovať viditeľnosť.
- Venujte veľkú pozornosť blízkosti zrázov, priekop alebo medzí.
- Vždy preverte smer vetra a nikdy nepracujte proti vetru.
- Nepoužívajte stroj v blízkosti otvorených okien.
- Počas použitia zabráňte hromadeniu materiálu v priestore výfuku, pretože by mohol byť vymrštený do nasávacích otvorov.
- Pri použití stroja blízko ceste, dávajte pozor na premávku.
- Aby sa zabránilo riziku vzniku požiaru, neukladajte stroj s ešte teplým motorom na listie, suchú trávu alebo na iný horľavý materiál.

Pravidlá správania sa

- Ak používate zariadenie ako fúkač, je potrebné pevne držať stroj pravou rukou za hornú rukoväť.
- Ak používate zariadenie ako vysávač (ak je toto použitie súčasťou), je potrebné stroj pevne držať obidvomi rukami, pravou rukou za hornú rukoväť a ľavou rukou za spodnú rukoväť, aby sa zberný vak nachádzal naľavo od obsluhy.
- Zaujmite pevný a stabilný postoj a buďte ostražití.
- Nestraťte rovnováhu.
- Dávajte pozor, aby nedošlo k prudkému nárazu do cudzích telies a k možnému vymršteniu materiálu a prachu následkom prúdu vzduchu.
- Nesmerujte prúd vzduchu na osoby alebo zvieratá.
- Ak používate stroj ako fúkač, vždy buďte maximálne opatrní, aby sa zabránilo ublíženiu na zdraví osôb alebo zvierat, alebo škodám na majetku, spôsobeným odstraňovaným materiálom alebo zvíreným prachom.
- Ak používate zariadenie ako vysávač (ak je toto použitie súčasťou) nevkladajte ručne predmety do vysávacieho ústia a nevyšavajte objemné predmety, ktoré by mohli poškodiť obežné koleso.
- Nikdy nebehajte, ale kráčajte.
- Vždy udržiavajte tvár, ruky a telo v dostatočnej vzdialenosti od nasávacej mriežky (pri použití ako vysávač) a od ústia pre vypúšťanie vzduchu (pri použití ako fúkač).
- Neupchávajte priechody vzduchu pri štartovaní ani pri použití stroja.
- Otáčajúce sa časti môžu spôsobiť vážne zranenia a preto zabráňte styku s týmito časťami, keď sa ešte otáčajú.
- Nedotýkajte sa častí motora, ktoré sa počas použitia ohrievajú. Hrozí riziko popálenia!
- ⚠ V prípade poškodenia alebo nehody počas pracovnej činnosti okamžite zastavte motor a odložte stroj, aby sa zabránilo ďalším škodám, v prípade poranenia tretích osôb okamžite poskytnite prvú pomoc, najvhodnejšiu pre danú situáciu a obráťte sa na Zdravotné Stredisko. Odstráňte akúkoľvek sutinu, ktorá by mohla spôsobiť škody a poraníť osoby alebo zvieratá, ponechaných bez dozoru.
- ⚠ Dlhodobé vystavenie vibráciám môže spôsobiť zranenie alebo neurovaskulárne poruchy (známe aj ako «Raynaudov fenomén» alebo «biela ruka») a to hlavne u ľudí, ktorí majú ťažkosti s krvným obehom. Príznaky sa môžu týkať rúk, zápästia a prstov a môžu sa prejavovať stratou citlivosti, strnulosťou, svrbením, bolesťou, stratou farby alebo štruktúrnymi zmenami pokožky. Tieto príznaky môžu byť ešte výraznejšie

pri nízkych teplotách prostredia a/alebo pri nadmerne silnom uchopení rukovätí. Pri výskyte príznakov je potrebné skrátiť čas používania stroja a obrátiť sa na lekára.

Obmedzenia použitia

- Ak používate zariadenie ako fúkač, je potrebné pevne držať stroj pravou rukou za hornú rukoväť.
- Stroj nesmú používať osoby, ktoré nie sú schopné ho udržať pevne obidvoma rukami a/alebo zostať počas jeho použitia na nohách v stabilnej rovnovážnej polohe.
- Nikdy nepoužívajte stroj s poškodenými, chýbajúcimi alebo nesprávne nasadenými ochrannými krytmi.
- Nikdy nepoužívajte stroj, ak na ňom nie sú namontované všetky časti príslušenstva, určené pre dané použitie (fúkanie alebo vysávanie);
- Nevýkonávajte neoprávnené zásahy, nevypínajte, neodstraňujte bezpečnostné prvky/mikrospínače, ani ich nevyradzujte z činnosti.
- Nemeňte nastavenie motora, ani ho neuvádzajte do činnosti na príliš vysokých otáčkach. Keď je motor ponechaný v činnosti na veľmi vysokých otáčkach, zvyšuje sa riziko ublíženia na zdraví.
- Nevystavujte stroj nadmernému namáhaniu nevykonávajte s malým strojom náročné práce; použitie vhodného stroja znižuje riziká a zlepšuje kvalitu práce.

2.4 ÚDRŽBA A SKLADOVANIE

Vykonávanie pravidelnej údržby a správneho skladovania zaisťuje zachovanie bezpečnosti stroja a úroveň jeho výkonnosti.

Údržba

- Nikdy nepoužívajte stroj, ktorý ma opotrebované alebo poškodené časti. Chybné alebo opotrebované časti musia byť nahradené a nikdy nesmú byť opravované.
- Aby sa znížilo riziko vzniku požiaru, pravidelne kontrolujte, či nedochádza k úniku oleja a/alebo paliva.
-  Úroveň hluku a vibrácií, uvedené v tomto návode, predstavujú maximálne hodnoty počas použitia stroja. Je potrebné prijať preventívne opatrenia, aby nedošlo ku škodám spôsobeným vysokým hlukom a vibráciami; používajte stroj pri konštantnej rýchlosti, držte rukoväť pevne, používajte stroj s minimálnymi otáčkami, potrebnými pre vykonávanú pracovnú činnosť, používajte chrániče sluchu a počas pracovnej činnosti robte časté a primerané pauzy.

Skladovanie

- Neumiestňujte stroj s palivom v palivovej nádrži do miestnosti so silným zdrojom tepla, ktoré by mohlo byť príčinou vzniku iskry alebo by mohlo spôsobiť zapálenie výparov paliva.
- Kvôli zníženiu rizika požiaru nenechávajte nádoby sodpadovými materiálmi vo vnútri miestnosti.

2.5 OCHRANA ŽIVOTNÉHO PROSTREDIA

Ochrana životného prostredia musí predstavovať významný a prioritný aspekt použitia stroja, v prospech civilného občianskeho spoločenstva a prostredia, v ktorom žijeme.

- Dbajte na to, aby ste pri používaní stroja nerušili vašich susedov. Stroj používajte vo vhodnom čase (nie skoro ráno alebo neskoro večer, kedy by to mohlo rušiť iné osoby).
- Dôkladne dodržujte miestne normy pre likvidáciu obalov, olejov, paliva, filtrov, opotrebovaných súčastí alebo akýchkoľvek látok so silným dopadom na životné prostredie; tieto odpadky nesmú byť odhodnené do bežného odpadu, ale musia byť separované a odovzdané do príslušných zberných stredísk, ktoré zabezpečia recykláciu materiálov.
- Dôsledne dodržujte miestne predpisy pre likvidáciu odpadového materiálu.
- Pri vyradovaní stroja z prevádzky ho nenechávajte voľne v prírode, ale obráťte sa na zberné stredisko v súlade s platnými miestnymi predpismi.

3. OBOZNÁMENIE SA SO STROJOM

3.1 POPIS STROJA A URČENÉ POUŽITIE

Tento stroj je určený pre práce v záhrade, a presnejšie sa jedná o fúkač, prenášaný na ramene, napájaný z motora s vnútorným spaľovaním.

K hlavným častiam stroja patrí dvojtaktný motor s vnútorným spaľovaním, ktorý uvádza do pohybu obežné koleso, schopné produkovať prúd vzduchu s vysokou rýchlosťou.

3.1.1 Určené použitie

Tento stroj bol navrhnutý a vyrobený pre:

- premiestňovanie a hromadenie lístia, trávy a rôznych úlomkov s malou hmotnosťou a rozmermi, prostredníctvom fúkania.

3.1.2 Nevhodné použitie

Akékoľvek iné použitie, ako je uvedené vyššie, môže byť nebezpečné a môže spôsobiť poranenie osôb a/alebo škody na majetku. Za nevhodné použitie sa považuje (napríklad, ale nielen):

- pre hromadenie zápalných materiálov alebo materiálov s rizikom výbuchu, horúceho popola alebo materiálu horiaceho bez plameňa, zapálených cigariet, kúskov skla, úlomkov s reznými hranami, kovových predmetov, kameňov alebo iných predmetov, ktoré by mohli predstavovať nebezpečenstvo pre obsluhu alebo iné osoby;
- smerovanie prúdu vzduchu na osoby a/alebo zvieratá;
- zavádzanie predmetov nasávacou mriežkou;
- používanie stroja bez príslušenstva určenom výrobcom pre dané použitie alebo používanie stroja s iným, neurčeným príslušenstvom;
- používanie stroja viac ako jednu osobou.

DÔLEŽITÁ INF. *Nevhodné použitie stroja bude mať za následok zrušenie záruky a odmietnutie akejkoľvek zodpovednosti zo strany Výrobcu, pričom všetky následky za škody alebo za ublíženie na zdraví samotného užívateľa alebo tretích osôb bude znášať užívateľ.*

3.1.3 Druh užívateľov

Tento stroj je určený na pre spotrebiteľov - neprofesionálnych užívateľov. Je určený pre „domácich majstrov“.

3.2 VÝSTRAŽNÉ SYMBOLY

Na stroji sú uvedené rôzne symboly (obr. 2). Ich funkciu je pripomenúť obsluhu chovanie, ktoré je potrebné dodržiavať, aby ho používala s potrebnou pozornosťou a opatrnosťou.

Význam jednotlivých symbolov:



UPOZORNENIE!
NEBEZPEČENSTVO! Tento stroj môže byť v prípade nesprávneho použitia nebezpečný pre užívateľa aj pre iné osoby.



UPOZORNENIE! Pred použitím tohto stroja si prečítajte návod na použitie.



Používajte chrániče sluchu a ochranné okuliare.



Nikdy nevystavujte stroj dažďu (alebo vlhkosti)



NEBEZPEČENSTVO VYMRŠTENIA! Dávajte pozor na vymrštený materiál následkom prúdu vzduchu, ktorý môže vážne poraniť osoby alebo poškodiť majetok.



NEBEZPEČENSTVO VYMRŠTENIA! Počas použitia stroja udržiavajte osoby alebo domáce zvieratá vo vzdialenosti najmenej 15 m od stroja!



Nebezpečenstvo amputácie! Vždy udržiavajte ruky v dostatočnej vzdialenosti od vstupu vzduchu. Otáčajúce sa obežné koleso môže spôsobiť vážne úrazy.



Hrozí nebezpečenstvo vážnych zranení! Udržiavajte voľné časti odevu v dostatočnej vzdialenosti od mriežky pre vstup vzduchu, pretože by sa mohli zachytiť do obežného kolesa a spôsobiť vážne zranenie.



Hrozí nebezpečenstvo vážnych zranení! Udržiavajte vlasy v dostatočnej vzdialenosti od mriežky pre vstup vzduchu, pretože by sa mohli zachytiť do obežného kolesa a spôsobiť vážne zranenie. Dlhé vlasy vhodným spôsobom zopnite.

DÔLEŽITÁ INF. *Poškodené výstražné štítky alebo výstražné štítky, ktoré sa stali nečitateľnými, je potrebné vymeniť. Požiadajte o nové štítky vo vašom autorizovanom servisnom stredisku.*

3.3 IDENTIFIKAČNÝ ŠTÍTKO VÝROBKU

Na identifikačnom štítku sú uvedené tieto údaje (Obr. 1):

1. Úroveň akustického výkonu
2. Označenie zhody CE
3. Rok výroby
4. Typ stroja
5. Výrobné číslo
6. Názov a adresa Výrobcu

7. Kód výrobku

Identifikačné údaje stroja prepíšte do príslušných polí štítku uvedenom na zadnej strane obalu.

DÔLEŽITÁ INF. *Identifikačné údaje uvedené na identifikačnom štítku výrobku používajte zakaždým, keď sa obrátite na autorizovanú dielňu.*

DÔLEŽITÁ INF. *Príklad vyhlásenia o zhode sa nachádza na poslednej strane návodu.*

3.4 HLAVNÉ ČASTI

Stroj sa skladá z nasledujúcich hlavných častí, ktorým zodpovedajú nasledujúce funkcie (obr. 1):

- A. **Motor:** uvádza do pohybu obežné koleso.
- B. **Fúkacia rúrka:** je prvkom určeným pre vypúšťanie prúdu vzduchu.
- C. **Ovládacia rukoväť:** umožňujú používať ovládacie prvky stroja a smerovať fúkaciu rúrku.
- D. **Palivová nádrž:** jedná sa o nádobu na palivo, ktoré zásobuje motor.
- E. **Oporná doska:** jedná sa o dosku, na ktorej je umiestnený stroj. Je vybavená rukoväťou pre jednoduchú prepravu, a sú k nej pripojené závesné popruhy pre použitie na pleci. Je vybavená systémom na tlmenie vibrácií, ktorý odstráni väčšinu z nich počas činnosti.
- F. **Závesné popruhy:** látkové remene, ktoré prechádzajú nad ramenami a pomáhajú prenášať stroj počas pracovnej činnosti.
- G. **Dotáhovací kľúč:** náradie, ktoré sa používa na otáčanie skrutiek, matic a svorníkov kvôli ich dotiahnutiu alebo povoleniu.

4. MONTÁŽ

DÔLEŽITÁ INF. *Bezpečnostné pokyny, ktoré je potrebné dodržiavať, sú popísané v kap. 2. Dôsledne dodržiavajte uvedené pokyny, aby ste sa vyhlí vážnym rizikám a nebezpečenstvu.*

Zo skladovacích a prepravných dôvodov nie je stroj kompletne zmontovaný priamo vo výrobnom závode. Pre jeho uvedenie do prevádzky je potrebné rozbalíť jednotlivé časti a zmontovať ich podľa nasledujúcich pokynov.

 **Vybalenie a dokončenie montáže musí byť vykonané na rovnom, pevnom povrchu, s dostatočným priestorom na manipuláciu so strojom a obalom, vždy s využitím**

vhodných nástrojov. Nepoužívajte stroj skôr, než vykonáte pokyny oddielu "MONTÁŽ".

4.1 JEDNOTLIVÉ ČASTI PRE MONTÁŽ

V obale sa nachádzajú časti určené pre montáž.

4.1.1 Rozbalenie

1. Opatrne otvorte obal a venujte pozornosť zabráneniu straty jednotlivých častí.
2. Prečítajte si dokumentáciu, ktorá sa nachádza v škatuli, vrátane tohto návodu.
3. Vyberte zo škatule všetky nenamontované časti.
4. Vyberte stroj zo škatule.
5. Škatuľu a obaly zlikvidujte v súlade s miestnou legislatívou.

4.1.2 Montáž fúkacej rúrky a ovládacej rukoväte

1. Zasuňte hadicu (obr. 3.B) do ústia rúrky pre výstup vzduchu (obr. 3.A) a pripevnite sťahovaciu pásku skrutkovačom.
2. Zasuňte rúrku (obr. 3.C) do hadice (obr. 3.B) a dávajte pritom pozor, či je vyčnievajúca časť (obr. 3.G) obrátená smerom nadol. Pripevnite sťahovaciu pásku skrutkovačom kvôli stabilnejšiemu uchyteniu rúrok.
3. Zasuňte držiak ovládacej rukoväte (obr. 3.H) do rúrky (obr. 3.C) a vyrovnajte ho s výčnelkom (obr. 3.G). Umiestnite očko (obr. 3.I) do výčnelku (obr. 3.J).
4. Upevnite ovládaciu rukoväť (obr. 3.K) a zaskrutkujte skrutku (obr. 3.L).
5. Preveďte kábel dvomi káblovými prichytkami (obr. 3.M).
6. Vyrovnajte priestor rúrky (obr. 3.D) s výčnelkom (obr. 3.N) rúrky (obr. 3.C). Zatlačte rúrku (obr. 3.C) a otočte ju o 90° v smere hodinových ručičiek kvôli jej stabilnému uchyteniu.
7. Postupujte podľa pokynov uvedených v dvoch predchádzajúcich bodoch kvôli montáži rúrky (obr. 3.E) a koncovej časti fúkacej rúrky (obr. 3.F).

4.1.3 Demontáž rúrok fúkača

DÔLEŽITÁ INF. *Zastavte stroj (ods. 6.5) pri každej demontáži fúkacej rúrky.*

Na základe druhu rúrky:

- Keď je rúrka pripevnená výčnelkom k spoju, otáčajte ňou proti smeru hodinových ručičiek.
- Keď je rúrka pripevnená sťahovacími páskami, odskrutkujte sťahovacie pásky skrutkovačom a odmontujte rúrky.

5. OVLÁDACIE PRVKY

5.1 PÁKA OVLÁDANIA PLYNU

Páka ovládania plynu (obr. 4.A) umožňuje nastaviť rýchlosť otáčania obežného kolesa.

Rýchlosť otáčania obežného kolesa musí byť prispôbená vykonávanému druhu pracovnej činnosti (kap. 6.4.1) a môže byť nastavená silnejším alebo slabším zatlačením na ovládací prvok plynu. Maximálna rýchlosť sa dosahuje s ovládacím prvkom plynu zatlačeným na doraz.

5.2 PÁKA REGULÁTORA PLYNU A ZASTAVENIA MOTORA

Páka (obr. 4.B) plní dvojitú funkciu:

1. Vypínač pre štartovanie/zastavenie motora.



Dojde k zastaveniu motora (obr. 4.C).

Pri nastavení páky do iného smeru je možné motor naštartovať a uviesť do činnosti.

2. Umožňuje regulovať rýchlosť otáčania obežného kolesa a udržiavať plyn zablokovaný v požadovanej polohe. Rýchlosť otáčania obežného kolesa môže byť nastavená otočením páky nadol alebo nahor. Maximálnu rýchlosť je možné dosiahnuť otočením páky úplne nadol.

POZNÁMKA *Odporúča sa použiť funkciu regulátora plynu počas dlhých prác, aby sa zabránilo potrebe trvale držať stlačenú páku ovládania plynu.*

5.3 OVLÁDACÍ PRVOK SÝTIČA („CHOKE“)

Používa sa pre štartovanie motora za studena. Ovládací prvok sýtiča má tri polohy:



Poloha A (obr. 5.A) - Sýtič je vypnutý (bežná prevádzka a štartovanie motora za tepla).



Poloha B (obr. 5.B) - Sýtič sa nachádza v strednej polohe (uľahčenie zapnutia motora).



Poloha C (obr. 5.C) - Sýtič je zapnutý (pre štartovanie motora za studena).

5.4 TLAČIDLO PRE OVLÁDANIE NASÁVANIA PALIVA (PRIMER)



Stlačením gumového tlačidla pre nasávanie paliva dôjde k vstreknutiu paliva do karburátora, čím sa uľahčí štartovanie motora.

5.5 RUKOVÄŤ PRE RUČNÉ ŠTARTOVANIE

Umožňuje ručné štartovanie motora (obr. 6.A).

6. POUŽITIE STROJA

DÔLEŽITÁ INF. *Bezpečnostné pokyny, ktoré je potrebné dodržiavať, sú popísané v kap. 2. Dôsledne dodržiavajte uvedené pokyny, aby ste sa vyhli vážnym rizikám a nebezpečenstvu.*

6.1 PRÍPRAVNÉ ÚKONY

Pred zahájením pracovnej činnosti je nevyhnutné vykonať niektoré kontrolné a iné úkony pre zaistenie maximálnej bezpečnosti a účinnosti práce.

Uvedte stroj do vodorovnej polohy tak, aby bol dobre opretý o terén.

DÔLEŽITÁ INF. *Stroj je dodávaný bez paliva.*

6.1.1 Doplnenie paliva

Pred použitím stroja doplňte palivo. Ohľadom spôsobu prípravy zmesi a ohľadom spôsobu doplňovania a súvisiacich opatrení si prečítajte ods. 7.2, 7.3.

6.2 BEZPEČNOSTNÉ KONTROLY

Vykonajte nasledujúce bezpečnostné kontroly a overte, či výsledky zodpovedajú údajom uvedeným v tabuľkách.

⚠ Bezpečnostné kontroly vykonajte pred každým použitím.

stroj do servisného strediska z dôvodu vykonania potrebných kontrol a opráv.

6.2.1 Všeobecná kontrola

Predmet	Výsledok
Rukoväť a závesné popruhy (obr. 1.E, 1.F)	Čisté, suché, správne namontované a pevne uchytené na stroji.
Skrutky na stroji	Riadne dotiahnuté (nepovolené)
Priechody chladiaceho vzduchu	Neupchaté
Fúkacia rúrka (obr. 1.B)	Správne nainštalovaná.
Ovládací prvok plynu (obr. 4.A)	Musí sa pohybovať voľne a nenásilne.
Regulátor plynu (obr. 4.B)	Musí sa pohybovať voľne a nenásilne.
Obežné koleso	Žiadne stopy po poškodení
Ochranné kryty	Žiadne stopy po poškodení
Stroj	Žiadne stopy po poškodení alebo opotrebovaní
Vzduchový filter (obr. 9.C, 9.D)	Čistý
Káble elektrického rozvodu a kábel zapaľovacej sviečky	Neporušené kvôli zabráneniu vzniku iskier.
Konektor zapaľovacej sviečky (obr. 9.F)	Neporušený a správne namontovaný na sviečke

6.2.2 Funkčná skúška stroja

Úkon	Výsledok
Naštartujte stroj (ods. 6.3)	Nedochádza k naštartovaniu stroja. Obežné koleso sa otáča minimálnymi otáčkami a fúkacia rúrka vyfukuje malé množstvo vzduchu.
Aktivujte páku pre ovládanie plynu (obr. 4.A) / regulátor plynu (obr. 4.B)	Obežné koleso sa otáča a fúkacia rúrka vyfukuje vzduch.
Uvoľnite páku ovládania plynu (obr. 4.A) / regulátor plynu (obr. 4.B)	Ovládací prvok sa musí automaticky a rýchlo vrátiť do neutrálnej polohy. Obežné koleso sa otáča minimálnymi otáčkami a fúkacia rúrka vyfukuje malé množstvo vzduchu.
Premiestnite páku regulátora plynu a zastavenia motora do polohy „STOP“ (obr. 4.C)	Dôjde k zastaveniu motora. Obežné koleso sa zastaví a fúkacia rúrka nevyfukuje vzduch.

⚠ Ak sa ktorýkoľvek z výsledkov odlišuje od informácií uvedených v tabuľkách, stroj nepoužívajte! Doručte

6.3 UVEDENIE DO ČINNOSTI

DÔLEŽITÁ INF. Na stroji je umiestnený štítok (obr. 2), na ktorom sú zhrnuté hlavné fázy štartovania. Štítok slúži ako rýchly návod a nenahrádza nižšie popísané postupy.

1. Zaujmite pevnú a stabilnú polohu;
2. Uistite sa, že fúkacia rúrka nie je nasmerovaná na osoby alebo na prípadné úlomky;

DÔLEŽITÁ INF. Aby ste zabránili pretrhnutiu štartovacieho lanka, neťahajte zaň až do jeho úplného vytiahnutia, neťahajte ho tak, aby sa otieralo o vodiaci otvor a postupne ho uvoľňujte, aby sa kontrolované vrátilo do východiskovej polohy.

DÔLEŽITÁ INF. Nikdy si neomotávejte štartovacie lanko okolo ruky.

6.3.1 Štartovanie za studena

⚠ Za štartovanie motora „za studena“ sa považuje štartovanie, ktoré sa vykonáva po uplynutí najmenej 5 minút od zastavenia motora alebo od doplnovania paliva.

1. Predbežne zvýšte plyn motora presunutím páky regulátora plynu (obr. 4.B) tesne za polovicu dráhy.
2. Zaradte sýtič presunutím páky do polohy «C» (obr. 5.C).
3. Stlačte tlačidlo na ovládanie zariadenia pre nasávanie paliva (obr. 5.D) 10 krát kvôli aktivácii karburátora.
4. Pevne pridržte stroj na teréne jeho prítlačným jednou rukou, aby pri naštartovaní nedošlo ku strate kontroly (obr. 6.B).
5. Tento stroj je vybavený systémom EASY-START. Potiahnite štartovaciu rukoväť plynulým spôsobom, bez prudkých trhnutí (k naštartovaniu dochádza na poslednom úseku dráhy). Potiahnite niekoľkokrát po sebe, až kým nezaznamenáte prvé náznaky naštartovania.
6. Premiestnite ovládací prvok sýtiča do polohy «B» (obr. 5.B).
7. Znovu zatiahnite za štartovaciu rukoväť, až kým nedôjde k naštartovaniu motora.
8. Nechajte motor v chode najmenej 1 minútu, aby sa zahrial.
9. Vyradte ovládací prvok sýtiča (obr. 5.A), presunutím páky do polohy «A».

10. Presuňte páku regulátora plynu (obr. 4.B) na minimum kvôli vyradeniu predbežného pridania plynu a obnoveniu voľnobežných otáčok motora.

DÔLEŽITÁ INF. *Pri opakovanom ťahaní za rúkoväť štartovacieho lanka a súčasne pri zapnutí sytiči môže dôjsť k zahlieniu motora a tým k problémom so štartovaním. V prípade zahlienia motora (viď odsek 14.5).*

6.3.2 Štartovanie za tepla

Pri štartovaní za tepla (bezprostredne po zastavení motora):

1. Postupujte podľa bodov 1 - 3 - 4 - 6 - 7 - 9 - 10 predchádzajúceho postupu (ods. 6.3.1).

6.3.3 Použitie závesných popruhov

Závesné popruhy je potrebné nasadiť po zapnutí stroja.

Správne si nasadíte závesné popruhy a remene a nastavíte ich podľa výšky a postavy obsluhy.

1. Nasadíte si závesné popruhy ako bežný batoh (obr. 7.A).
2. Zapnete spony a červené klipsy na ľavom boku a v páse.
3. Napnete remene tak, aby prenášali záťaž rovnomerne na ramená.
4. Pre udržanie hmotnosti fúkača pripojte karabínu (obr. 7.B) k držiaku ovládacej rúkoväte (obr. 7.C), a zapnete sponu a čiernu klipsu na pravom ramene (obr. 7.D).

6.4 PRACOVNÁ ČINNOSŤ

 **Počas pracovnej činnosti je potrebné pevne držať stroj pravou rukou za ovládaciu rúkoväť (obr. 15).**

6.4.1 Nastavenie rýchlosti

Je vhodné vždy nastaviť rýchlosť otáčania obežného kolesa v závislosti na druhu odstraňovaného materiálu:

- nízku rýchlosť fúkania pre ľahké materiály a malé kry na trávniku;
- strednú rýchlosť fúkania pre odstraňovanie trávy a lístia na asfalte a na pevnom povrchu;
- vysokú rýchlosť fúkania (ovládaci prvok plynu zatlačený na doraz) pre ťažšie materiály, ako je čerstvý sneh alebo objemné nečistoty.

6.4.2 Rady pre použitie

Je možné nastaviť polohu a sklon ovládacej rúkoväte (obr. 3.K) tak, aby bola zaistená pohodlná pracovná poloha.

Pre nastavenie:

- Odskrutkujte skrutku (obr. 3.L).
- Pre nastavenie sklonu ohnite ovládaciu rúkoväť dopredu alebo dozadu.
- Pre nastavenie polohy posuňte držiak ovládacej rúkoväte dopredu alebo dozadu.
- Po ukončení nastavovania zaskrutkujte skrutku (obr. 3.L).

Postupujte pomaly a držte koncovú časť fúkačej rúrky v primeranej vzdialenosti od terénu (obr. 8.A).

Abyste zabránilo rozptýleniu odstraňovaného materiálu, nasmerujte prúd vzduchu na vonkajšie okraje nahromadeného materiálu. Nikdy nesmerujte prúd vzduchu doprostred nahromadeného materiálu.

DÔLEŽITÁ INF. *Zastavte stroj (ods. 6.5) počas presunov medzi jednotlivými pracovnými priestormi.*

6.5 ZASTAVENIE

Pre zastavenie stroja:

1. Uvoľníte páku ovládania plynu (obr. 4.A) a presuňte na začiatok dráhy páku regulátora plynu (obr. 4.B) a nechajte motor v činnosti niekoľko sekúnd na voľnobežných otáčkach.
2. Presuňte páku (obr. 4.B) do polohy «STOP» (obr. 4.C).
3. Vyčkajte na zastavenie obežného kolesa.

 **Po zastavení stroja trvá niekoľko sekúnd, kým sa obežné koleso zastaví.**

 **Bezprostredne po vypnutí motora môže byť motor veľmi teplý. Nedotýkajte sa ho. Hrozí nebezpečenstvo popálenia.**

DÔLEŽITÁ INF. *Zastavte stroj (ods. 6.5), odpojte koncovku zapalovacej sviečky (obr. 9.F) vždy, keď stroj zostane bez dozoru alebo keď sa nepoužíva.*

DÔLEŽITÁ INF. *Zastavte stroj (ods. 6.5) počas presunov medzi jednotlivými pracovnými priestormi.*

6.6 PO POUŽITÍ

- Odpojte koncovku zapalovacej sviečky (obr. 9.F).
- Pred umiestnením stroja v akomkoľvek prostredí nechajte vychladnúť motor.
- Vyčistite ho (ods. 7.4).
- Skontrolujte, či žiadne súčasti nie sú uvoľnené alebo poškodené. V prípade potreby vymeňte poškodené komponenty a dotiahnite povolené skrutky a svorníky alebo sa obráťte na autorizované servisné stredisko.

7. RIADNA ÚDRŽBA

7.1 VŠEOBECNÉ INFORMÁCIE

DÔLEŽITÁ INF. *Bezpečnostné pokyny, ktoré je potrebné dodržiavať, sú popísané v kap. 2. Dôsledne dodržiavajte uvedené pokyny, aby ste sa vyhli vážnym rizikám a nebezpečenstvu.*

Pred akýmkoľvek zásahom údržby:

- Zastavte stroj;
 - Odpojte koncovku zapalovacej sviečky (obr. 9.F);
 - Počkajte na dostatočné ochladenie motora;
 - Prečítajte si príslušný návod.
 - Používajte vhodný odev, pracovné rukavice a ochranné okuliare.
- Interval y údržby a jednotlivé úkony sú zhrnuté v tabuľke „Tabuľka údržby“ (viď kap. 13). Informácie v tabuľke majú pomôcť zachovať účinnosť a bezpečnostnú úroveň vášho stroja. Sú v nej zhrnuté základné úkony s uvedením intervalu, s ktorým má byť každý z nich vykonaný. Vykonajte príslušný úkon podľa toho, ktorý z dvoch termínov nevykonanie údržby nastane ako prvý.
- Použitie neoriginálnych náhradných dielov a príslušenstva by mohlo mať negatívne dopady na činnosť a na bezpečnosť stroja. Výrobca odmieta akúkoľvek zodpovednosť v prípade ublíženia na zdraví osôb a škôd na majetku, spôsobených uvedenými výrobkami.
 - Originálne náhradné diely sú dodávané dielňami servisnej služby a autorizovanými predajcami.
 - Nikdy nepoužívajte stroj, ktorý ma opotrebované alebo poškodené časti. Poškodené diely musia byť vymenené a nikdy nesmú byť opravované.

DÔLEŽITÁ INF. *Všetky úkony údržby a nastavovania, ktoré ie sú popísané v tomto*

návode, musia byť vykonané vašim Predajcom alebo Špecializovaným strediskom.

7.2 PRÍPRAVA PALIVOVEJ ZMESI

Tento stroj je vybavený dvojtaktným motorom, používajúci palivovú zmes zloženú z benzínu a mazacieho oleja.

DÔLEŽITÁ INF. *Pripoužití samotného benzínu dôjde k poškodeniu motora a zrušeniu záruky.*

DÔLEŽITÁ INF. *Používajte len kvalitné palivo a mazivá kvôli zachovaniu výkonu a zaručeniu životnosti mechanických častí.*

7.2.1 Informácie týkajúce sa benzínu

Používajte výhradne bezolovnatý benzín (zelený benzín) s minimálnym oktanovým číslom 90 N.O.

DÔLEŽITÁ INF. *Zelený benzín má tendenciu vytvárať usadeniny v nádobe, v ktorej je skladovaný dlhšie ako 2 mesiace. Vždy používajte len čerstvý benzín!*

7.2.2 Informácie týkajúce sa oleja

Používajte len syntetický kvalitný olej, určený pre dvojtaktné motory, splňujúci prinajmenšom špecifikáciu JASO FC. U vášho Predajcu je možné kúpiť oleje špecificky navrhnuté pre tento druh motora, ktoré mu zaručujú vysoký stupeň ochrany. Tieto oleje umožňujú použitie 2,5% palivovej zmesi, to znamená zmesi tvorenej 1 dielom oleja na každých 40 dielov benzínu.

7.2.3 Príprava a skladovanie palivovej zmesi

V tabuľke sú uvedené množstvá benzínu a oleja, ktoré je potrebné použiť na prípravu palivovej zmesi.

Benzín	Syntetický olej pre dvojtaktné motory
litre	litre
1	0,025
2	0,050
3	0,075
5	0,125
10	0,250

Pri príprave palivovej zmesi:

1. Naplňte homologovanú nádobu približne polovicou určeného množstva benzínu.
2. Pridajte všetok olej.
3. Doplníte zvyšný benzín.
4. Zatvorte uzáver a rázne potraste.

DÔLEŽITÁ INF. *Palivová zmes podlieha starnutiu. Nepripravujte nadmerné množstvá palivovej zmesi, aby sa zabránilo tvorbe usadenín.*

DÔLEŽITÁ INF. *Nádoby s palivovou zmesou a s benzínom náležite označte, aby sa zabránilo ich zámene pri použití.*

DÔLEŽITÁ INF. *Pravidelne čistite nádoby na benzín a na palivovú zmes, aby ste odstránili prípadné usadeniny.*

7.3 DOPLNENIE PALIVA

 **Doplnenie paliva musí prebiehať pri zastavenom stroji a s odpojeným vekom zapalovacej sviečky.**

Pred doplnením paliva:

1. Rázne potraste kanistrom s palivovou zmesou.
2. Uložte stroj na rovnú plochu, do stabilnej polohy, s uzáverom nádrže na palivovú zmes nasmerovaným nahor.

POZNÁMKA *Na uzávere palivovej nádrže (obr. 11.A) je uvedený nasledovný symbol:*



Nádrž na palivovú zmes

3. Vyčistite uzáver nádrže a okolitý priestor, aby sa zabránilo vniknutiu nečistôt počas dopĺňovania paliva.
4. Opatrne otvorte uzáver nádrže kvôli postupnému uvoľneniu tlaku.
5. Pri dopĺňovaní paliva používajte lievik a nádrž neplňte až pookraj.

7.4 ČISTENIE STROJA A MOTORA

Aby ste znížili riziko požiaru, udržujte stroj, hlavne motor, bez zvyškov listia a vetvi.

- Po každom použití vyčistite stroj čistou handrou, navlhčenou v neutrálnom čistiacom prostriedku.
- Odstráňte akúkoľvek stopu vlhkosti jemnou a suchou handrou. Vlhkosť môže spôsobiť riziko zásahu elektrickým prúdom.

- Nepoužívajte agresívne čistiace prostriedky, ani rozpúšťadlá na čistenie plastových súčastí alebo rukovätí.
- Nepoužívajte prúd vody, aby ste nezamočili motor a elektrické komponenty.
- Udržujte obežné koleso vždy v čistom stave a bez prachu a úlomkov tak, že ho vyfúkate stlačeným vzduchom cez mriežku. Nestriekajte na obežné koleso vodu.
- Aby sa zabránilo prehriatiu a poškodeniu motora, vždy sa uistite, že sú mriežky pre nasávanie chladiaceho vzduchu čisté, a že nie sú upchaté nečistotami.

7.5 FIXAČNÉ SKRUTKY A MATICE

- Zachovajte stav skrutiek a matic dotiahnutý, aby ste mohli byť istí bezpečnou činnosťou stroja.
- Pravidelne kontrolujte riadne upevnenie rukovätí.

8. MIMORIADNA ÚDRŽBA

8.1 ČISTENIE VZDUCHOVÉHO FILTRA

DÔLEŽITÁ INF. *Čistenie vzduchového filtra je základom pre správnu činnosť a dlhú životnosť stroja. Nepracujte bez filtra alebo s poškodeným filtrom, aby ste nespôsobili trvalé poškodenie motora.*

Filter sa musí čistiť po každých 8-10 hodinách práce.

Pri čistení filtra:

1. Odskrutkujte dve plastové matice (obr. 9.A) a odložte veko (obr. 9.B).
2. Vyberte papierový filter (obr. 9.C) a špongiový filter (obr. 9.D).
3. Vyfúkajte papierový filter a odstráňte prach a úlomky (obr. 10.A).
4. Umyte špongiový filter vodou (obr. 10.B).

DÔLEŽITÁ INF. *Nepoužívajte na čistenie filtra benzín, čistiace prostriedky alebo iné prostriedky.*

5. Nechajte špongiový filter vyschnúť na vzduchu.
6. Vyčistite vonkajšok uloženia filtra od prachu, úlomkov alebo nečistôt.
7. Usporiadajte filtračné prvky do ich uložení (obr. 9) (uistite sa, že špongiový filter je dokonale suchý);
8. Namontujte späť veko (obr. 9.B) zaskrutkovaním plastových matic (obr. 9.A).

8.2 KONTROLA ZAPAĽOVACEJ SVIEČKY

Zapaľovacia sviečka (obr. 9.G) je prístupná po zložení konektora (obr. 9.F).

V prípade spálených elektród alebo opotrebovanej izolácie a po každých 100 hodinách činnosti musí byť sviečka nahradená novou, s rovnakými parametrami.

Ohľadom úkonov na sviečke sa obráťte na predajcu alebo na autorizované stredisko servisnej služby. Ohľadne úkonov na sviečke si prečítajte tabuľku údržby a tabuľku na identifikáciu chýb.

8.3 ŠTARTOVACIE LANKO

Štartovacie lanko je potrebné vymeniť u vášho Predajcu pri prvých príznakoch opotrebenia.

8.4 NASTAVENIE KARBURÁTORA

Karburátor sa nastavuje vo výrobnom závode tak, aby bol docielený maximálny výkon vo všetkých podmienkach použitia s minimálnymi emisiami škodlivých plynov podľa platných predpisov.

V prípade nedostatočného výkonu sa obráťte na vášho Predajcu ohľadne kontroly karburácie a motora.

Nastavenia karburátora:

T = nastavenie voľnobežných otáčok

L = nastavenie zmesi / nízka rýchlosť

H = nastavenie zmesi / vysoká rýchlosť

9. SKLADOVANIE

DÔLEŽITÁ INF. *Bezpečnostné pokyny, ktoré je potrebné dodržiavať počas skladovania, sú popísané v odseku 2.4. Dôsledne dodržiavajte uvedené pokyny, aby ste sa vyhli vážnym rizikám a nebezpečenstvu.*

9.1 USKLADNENIE STROJA

Ak predpokladáte dobu nečinnosti stroja dlhšiu než 2-3 mesiace, je potrebné dodržať niekoľko zásad, aby ste sa vyhli ťažkostiam pri opätovnom uvedení stroja do činnosti alebo trvalému poškodeniu motora.

Pred uskladnením stroja:

1. Palivovú nádrž vyprázdňujte vonku a pri vychladnutom motore.
2. Uvedte motor do chodu a nechajte stroj v chode až do spotrebovania všetkého paliva, ktoré zostalo v nádrži a v karburátore.
3. Nechajte motor vychladnúť.
4. Dôkladne vyčistite stroj.
5. Skontrolujte, či žiadne súčasti nie sú uvoľnené alebo poškodené. V prípade potreby vymeňte poškodené komponenty a dotiahnite povolené skrutky a svorníky alebo sa obráťte na autorizované servisné stredisko.
6. Stroj skladujte:
 - v suchom prostredí;
 - chránený pred poveternostnými vplyvmi;
 - na mieste, ktoré nie je prístupné deťom.
 - Pred uskladnením stroja sa uistite, že ste odložili kľúče alebo náradie použité pri údržbe.

Pri opätovnom uvedení stroja do činnosti:

1. Prispôbte stroj (kap. 6).

10. MANIPULÁCIA A PREPRAVA

Vždy, keď je potrebné manipulovať so strojom alebo ho prepravovať, je potrebné:

- Zastavte stroj (ods. 6.5).
- Vyčkajte na zastavenie obežného kolesa.
- Odpojte koncovku zapaľovacej sviečky (obr. 9.G).
- Stroj uchopte výhradne za rukoväť a nasmerujte rúrky tak, aby neprekážali.

Pri preprave stroja na kamióne je potrebné:

- odmontujte rúrky;
- náležite zaistíte stroj lanami alebo reťazami.
- umiestnite stroj tak, aby nepredstavoval pre nikoho nebezpečenstvo,

11. SERVISNÁ SLUŽBA A OPRAVY

Tento návod poskytuje všetky pokyny, potrebné pre obsluhu stroja a pre správnu základnú údržbu, ktorú môže vykonávať užívateľ. Všetky úkony údržby a nastavovania, ktoré nie sú popísané v tomto návode, musia byť vykonávané vaším Predajcom alebo Špecializovaným strediskom, ktoré disponuje potrebnými znalosťami a vybavením, potrebným na správne vykonanie uvedených úkonov, pri dodržaní pôvodnej bezpečnostnej úrovne stroja. Úkony vykonávané v neautorizovaných dielňach alebo úkony vykonávané nekvalifikovaným personálom budú mať za následok ukončenie

12. ZÁRUČNÉ PODMIENKY

platnosti Záruky a zrušenie akejkoľvek povinnosti alebo zodpovednosti Výrobca.

- Opravy a údržbu v záruke môžu vykonávať len autorizované servisné dielne.
- Autorizované servisné dielne používajú výhradne originálne náhradné diely. Originálne náhradné diely a príslušenstvo boli vyvinuté špecificky pre dané stroje.
- Originálne náhradné diely a príslušenstvo boli vyvinuté špecificky pre dané stroje.
- Nie sú povolené neoriginálne náhradné diely a príslušenstvo. Použitie neoriginálnych náhradných dielov a príslušenstva ohrozuje bezpečnosť stroja a zbavuje výrobcu akejkoľvek povinnosti alebo zodpovednosti.
- Odporúča sa zveriť stroj raz ročne autorizovanej servisnej dielni kvôli vykonaniu údržby, servisu a kontroly bezpečnostných zariadení.

Záruka sa vzťahuje na všetky chyby materiálu a na výrobné chyby. Používateľ bude musieť pozorne sledovať všetky pokyny dodané v priloženej dokumentácii.

Záruka sa nevzťahuje na škody spôsobené:

- Chýbajúcim zoznamením so spríevodnou dokumentáciou.
- Nepozornosťou.
- Nevhodným alebo nedovoleným použitím a montážou.
- Použitím neoriginálnych náhradných dielov.
- Použitím príslušenstva, ktoré nebolo dodané alebo schválené výrobcom.

Táto záruka sa nevzťahuje na:

- Bežné opotrebovanie spotrebných materiálov.
- Bežné opotrebovanie.

Kupujúci je chránený zákonnými predpismi v danej krajine. Práva kupujúceho vyplývajúce z vlastných národných zákonov nie sú nijako obmedzené touto zárukou.

13. TABUĽKA ÚDRŽBY

Úkon údržby	Interval	Odsek
STROJ		
Kontrola všetkých upevnení	Pred každým použitím	7.5
Bezpečnostné kontroly / Overenie funkčnosti ovládacích prvkov	Pred každým použitím	6.2
Celkové vyčistenie a kontrola	Po každom použití	7.4
MOTOR		
Kontrola/obnovenie hladiny paliva	Pred každým použitím	7.3
Celkové vyčistenie a kontrola	Po každom použití	7.4
Čistenie vzduchového filtra	8-10 hodín / po každej sezóne	8.1
Čistenie sviečky	10 hodín / po každom použití	***
Výmena sviečky	100 hodín / po každom použití	***

*** Úkon, ktorý musí byť vykonaný vaším Predajcom alebo autorizovaným Strediskom servisnej služby

14. IDENTIFIKÁCIAPORÚCH

PROBLÉM	PRAVDEPODOBNÁ PRÍČINA	RIEŠENIE
1. Motor sa nedá naštartovať, alebo ho nie je možné udržať v chode	Nesprávny postup pri štartovaní.	Postupujte podľa pokynov (ods. 6.3).
	Znečistená zapaľovacia sviečka alebo nesprávna vzdialenosť medzi elektródami	Skontrolujte zapaľovaciu sviečku (ods. 8.2).
	Upchatý vzduchový filter	Vyčistite a/alebo vymeňte filter (ods. 8.1).
	Problémy s karburáciou	Obráťte sa na autorizované servisné stredisko.
2. Motor naštartuje, ale má malý výkon.	Upchatý vzduchový filter	Vyčistite a/alebo vymeňte filter (ods. 8.1).
	Problémy s karburáciou	Obráťte sa na autorizované servisné stredisko.
3. Činnosť motora je nepravidelná, alebo nemá dostatočný výkon pri zaťažení	Znečistená zapaľovacia sviečka alebo nesprávna vzdialenosť medzi elektródami	Skontrolujte zapaľovaciu sviečku (ods. 8.2).
	Problémy s karburáciou	Obráťte sa na autorizované servisné stredisko.
4. Motor produkuje nadmerné množstvo dymu	Nesprávne zloženie palivovej zmesi	Prípravte zmes podľa pokynov (ods. 7.2).
	Problémy s karburáciou	Obráťte sa na autorizované servisné stredisko.
5. Zahltie motora	Štartovacia rukoväť bola opakovane aktivovaná pri zapnutom sytiči.	Odmontujte zapaľovaciu sviečku (ods. 8.5) a jemne potiahnite za rukoväť štartovacieho lanka (obr. 6.A) kvôli odstráneniu prebytku paliva; potom osušte elektródy sviečky a namontujte ju späť na motor.
6. Obežné koleso sa otáča, ale z fúkacej rúrky nevychádza vzduch.	Fúkacia rúrka je zablokovaná alebo upchatá	Zastavte stroj a odstráňte prípadné upchatie.
7. Nadmerný hluk a/alebo vibrácie počas pracovnej činnosti	Povolené alebo poškodené súčasti	Zastavte stroj a odpojte kábel sviečky (obr. 9.F). Skontrolujte, či nie je poškodený. Skontrolujte, či niektoré súčasti nie sú uvoľnené a podľa potreby ich dotiahnite. Nechajte vykonať kontrolu, výmen alebo opravu v autorizovanom servisnom stredisku.
8. Stroj zasiahol cudzí predmet.	Poškodené alebo povolené súčasti.	Zastavte stroj a odpojte kábel sviečky (obr. 9.F). Skontrolujte, či nie je poškodený. Skontrolujte, či niektoré súčasti nie sú uvoľnené a podľa potreby ich dotiahnite. Nechajte stroj skontrolovať, opraviť, príp. dajte vymeniť poškodené časti v autorizovanom servisnom stredisku.
9. Zo stroja vychádza počas jeho použitia dym	Je poškodený fúkač.	Nepoužívajte stroj. Okamžite zastavte stroj, odpojte kábel zapaľovacej sviečky a obráťte sa na Stredisko servisnej služby.

Ak problémy pretrvávajú aj po vykonaní vyššie uvedených úkonov, obráťte sa na vášho Predajcu.



KAZALO

1.	SPLOŠNE INFORMACIJE	1
2.	VARNOSTNE NORME	2
3.	POZNAVANJE STROJA	4
3.1	Opis stroja in njegova predvidena uporaba.....	4
3.2	Varnostni opozorilni znaki.....	5
3.3	Identifikacijska tablica proizvoda	5
3.4	Glavni sestavni deli	5
4.	MONTAŽA	6
4.1	Komponente za montažo	6
5.	KOMANDE ZA UPRAVLJANJE	6
5.1	Komandni vzvod pospeševalnika	6
5.2	Vzvod za regulacijo pospeševalnika in za zaustavitev motorja	6
5.3	Komanda čoka	7
5.4	Pumpica za dovod goriva.....	7
5.5	Ročaj za ročni zagon	7
6.	UPORABA STROJA	7
6.1	Začetna opravila	7
6.2	Varnostni pregledi.....	7
6.3	Zagon.....	8
6.4	Delo.....	8
6.5	Zaustavitev	9
6.6	Po uporabi	9
7.	REDNO VZDRŽEVANJE	9
7.1	Splošne informacije	9
7.2	Priprava mešanice	9
7.3	Dolivanje goriva	10
7.4	Čiščenje stroja in motorja.....	10
7.5	Pritrdilne matice in vijaki	11
8.	IZREDNO VZDRŽEVANJE	11
8.1	Čiščenje zračnega filtra	11
8.2	Pregled svečke	11
8.3	Zaganjalna vrvica.....	11
8.4	Reguliranje uplinjača	11
9.	SHRANJEVANJE	11
9.1	Shranjevanje stroja	11
10.	PREMIKANJE IN TRANSPORT	12
11.	SERVIS IN POPRAVILA	12
12.	OBSEG GARANCIJE	12
13.	TABELA VZDRŽEVANJA	12
14.	PREPOZNAVANJE MOTENJ	13

1. SPLOŠNE INFORMACIJE

1.1 KAKO BEREMO PRIROČNIK

Nekateri odstavki v priročniku vsebujejo informacije, ki so posebno pomembne za varnost ali za delovanje naprave; ti odstavki so označeni na poseben način po naslednjem kriteriju:

OPOMBA ali **POMEMBNO** *Navaja podrobnosti ali dodatna pojasnila k že omenjenim, da ne bi poškodovali stroja ali naredili druge škode.*

Znak  opozarja na nevarnost. Nespoštovanje opozorila lahko povzroči poškodbe upravljavca ali tretjih oseb in/ali škodo na stvareh.

- Odstavki, obkroženi z okvirom iz sivih pik, navajajo opcijske karakteristike, ki niso skupne vsem modelom, ki jih opisuje ta priročnik. Preverite, ali je določena karakteristika prisotna v vašem modelu.

Napotki, kot so "sprednji", "zadnji", "desni" in "levi", je treba razumeti glede na delovni položaj upravljavca.

1.2 NAPOTKI

1.2.1 Slike

Slike v tem priročniku z navodili so označene s števkami 1, 2, 3 itd. Na slikah prikazane komponente so označene s črkami A, B, C itd. Napotek na komponento C na sliki 2 je podan na naslednji način: "Glej sliko 2.C" ali preprosto "(slika 2.C)".

Slike so ponazorilne. Dejanski deli so lahko nekoliko drugačni od tistih na slikah.

1.2.2 Naslovi

Priročnik je razčlenjen na poglavja in odstavke. Naslov odstavka "2.1 Urjenje" je podnaslov naslova "2. Varnostne norme". Napotki na naslove in odstavke so označeni z okrajšavama pogl. oziroma odst. in ustrezno številko. Na primer: »pogl. 2" ali "odst. 2.1".

2. VARNOSTNE NORME

2.1 URJENJE

⚠ *Seznajte se s komandami in s pravilno uporabo stroja. Naučite se hitro ustaviti stroj. Zaradi nespoštovanja opozoril in navodil lahko pride do požara in/ali hudih poškodb.*

- Nikoli ne pustite, da stroj uporabljajo otroci ali druge osebe, ki niso dovolj seznanjene z navodili. Lokalni zakoni lahko določajo spodnjo mejo starosti za uporabnike.
- Če je uporabnik utrujen, se slabo počuti ali je pod vplivom zdravil, drog, alkohola ali substanc, ki bi lahko zmanjšale njegovo sposobnost refleksov ali pozornost, stroja ne sme uporabljati.
- Ne pozabite, da je delavec oziroma uporabnik odgovoren za nesreče in nepredvidljive nevarnosti, ki se lahko pripetijo drugim osebam ali njihovim lastninam. Uporabnik mora oceniti morebitna tveganja na terenu, kjer namerava delati, in poskrbeti za svojo varnost in varnost drugih, predvsem na nagnjenih, neravnih, spolzkih ali nestabilnih terenih.
- V primeru, da želite prodati ali posoditi stroj, se prepričajte, da bo uporabnik pregledal navodila za uporabo, ki se nahajajo v tem priročniku.

2.2 ZAČETNA OPRAVILA

Osebnna varnostna oprema (OVO)

- Nadenite si primerna oblačila, močne delovne čevlje, ki varujejo pred drsenjem, in dolge hlače. Ne zaganjajte stroja bosí ali z odprtimi sandali. Nosite glušnike za zaščito sluha, rokavice za zaščito pred vibracijami, zaščitna očala in protiprašno masko.
- Ta stroj je izredno hrupen in zahteva uporabo protihrupne varovalne opreme.
- Uporaba protihrupne varovalne opreme lahko zmanjša vašo sposobnost, da slišite morebitna opozorila (klice ali alarme). Bodite skrajno pozorni na vse, kar se dogaja okrog delovnega območja.
- Ne nosite šalov, halj, verižic, zapestnic, oblačil z ohlapnimi deli, trakovi ali kravatami in drugih visečih ali širokih oblačil ali dodatkov, ki bi se lahko zapletli v stroj ali v predmete in materiale, prisotne na delovnem mestu.
- Dolge lase primerno spnite.

Delovno območje / Stroj

- Natančno preglejte celotno delovno območje ter s pomočjo grabelj ali metle ročno ločite odpadke in odstranite vse, kar bi stroj lahko zalučal od sebe (v funkciji

puhalnika) ali bi lahko zamašilo sesalno cev (v funkciji sesalnika) ali bi lahko bilo nevarno (kamenje, veje, žice, kosti itd.).

- Če je delovno območje prašno, je priporočljivo površino rahlo ovlažiti.

Zgorevalni motor: gorivo

⚠ NEVARNOST! Bencin in mešanica sta zelo vnetljiva.

⚠ NEVARNOST! Gorivo je zelo vnetljivo.

- Bencin in mešanico shranjujte v homologiranih posodah, ki so namenjena tovrstni uporabi, na varnih mestih, stran od virov toplote ali odprtih plamenov.
- Poskrbite, da bodo posode in prostor za shranjevanje goriva čisti, to je brez ostankov trave, listja ali odvečne maščobe.
- Posod ne puščajte na otrokom dostopnih mestih.
- Ne kadite med pripravljanjem mešanice, med polnjenjem ali dolivanjem goriva in sploh vsakokrat, ko imate opraviti z gorivom.
- Gorivo dolivajte s pomočjo lijaka in samo na prostem.
- Ne vdihavajte hlapov goriva.
- Ne dolivajte goriva in ne snemajte pokrova rezervoarja, ko motor deluje ali je še vroč.
- Počasi odprite zamašek rezervoarja, da se notranji pritisk postopomazmanjša.
- Ne približujte plamenov k odprtimi rezervoarja, da bi preverili vsebino.
- Če se gorivo razlije, ne zaganjajte motorja, ampak stroj odstranite z območja, kjer je bilo gorivo razlito, dokler gorivo ne izhlapi in se hlapi ne razkadijo; na ta način preprečite možnost požara.
- Takoj očistite vsako sled goriva s stroja ali s tal.
- Po polnjenju je treba zamašek rezervoarja in zamašek posode za gorivo vselej namestiti na njuno mesto in ju dobropriviti.
- Ne zaganjajte stroja na kraju, kjer ste dolivali gorivo; motor zaženite vsaj 3 metre stran od mesta, kjer ste dolivali gorivo.
- Pazite, da gorivo ne pride v stik z oblačili; če do tega vseeno pride, se preoblecite in šele nato ponovno zaženite motor.

2.3 MED UPORABO

Delovno območje

- Motorja ne zaganjajte v zaprtih prostorih, kjer se lahko nakopičijo nevarni dimi z dušikovim monoksidom. Zaganjanje je treba opraviti na prostem ali v dobro zrachenem prostoru. Vselej se zavedajte, da so izpušni plini strupeni.
- Med zaganjanjem stroja dušilca oziroma izpušnih plinov ne usmerjajte v vnetljive materiale.

- Stroja ne uporabljajte v prostorih z nevarnostjo eksplozije in v prostorih, kjer so prisotni vnetljive tekočine, plini ali prah. Električni kontakti in mehanska drgnjenja lahko povzročajo iskre, ki lahko vžgejo prah ali pare.
- Stroja nikoli ne uporabljajte v zaprtih prostorih, ob prisotnosti hlapov, v eksplozivnem okolju ali v bližini vnetljivih materialov ali električnih aparatov.
- Stroj upravljajte samo pri dnevni svetlobi ali pod dobro umetno svetlobo in ob dobri vidljivosti.
- Z delovnega območja oddaljite druge osebe, otroke in živali. Otroci morajo biti nadzorovani s strani še ene odrasle osebe.
- prepričajte se, da so nepoklicane osebe oddaljene najmanj 15 metrov od delovnega premera stroja.
- Če je le možno, se izogibajte delu na mokri ali spolzki površini oziroma na vseh neravnih ali strmih terenih, ki ne zagotavljajo stabilnosti upravljavca med delom;
- Ne delajte, ko je trava mokra, ko dežuje in ko obstaja nevarnost za nevihte, zlasti če je verjetno, da se pojavijo strele.
- Bodite posebno pozorni na nepravilnosti terena (izbokline, vbokline), nagibe, skrite nevarnosti in na morebitno prisotnost ovir, ki bi lahko zmanjšale vidljivost.
- Zelo pozorni bodite v bližini strmin, jarkov alinasipov.
- Vedno morate preveriti smer vetra in ne smete nikoli delati proti vetru.
- Stroja ne uporabljajte v bližini odprtih oken.
- Med delom skrbite, da se odstranjeni material ne kopiči na območju izmeta, saj bi ga lahko potegnilo v sesalne odprtine.
- Pazite na promet, kadar stroj uporabljate blizu ceste.
- Ne puščajte stroja s segretim motorjem med listjem, suho travo ali drugim vnetljivim materialom, saj lahko pride do požara.
- Ko stroj uporabljate kot puhalnik, morate vedno zelo paziti, da odstranjeni material ali privzdignjen prah ne bi povzročila poškodb na ljudeh ali živalih ter škode na lastnini.
- Ko stroj uporabljate kot sesalnik (če je to predvideno), ne vstavljajte ročno predmetov v sesalno odprtino in ne vsesavajte velikih predmetov, ki bi lahko poškodovali propeler.
- Nikoli ne tecite, temveč hodite.
- Obraz, roke in telo držite vselej proč od rešetke za sesanje (pri uporabi v funkciji sesalnika, če je to predvideno) in od odprtine za puhanje zraka (pri uporabi v funkciji puhalnika).
- Ne ovirajte prehodov za zrak ne med zaganjanjem ne med uporabo stroja.
- Vrteči se deli lahko povzročijo hude poškodbe. Ne dotikajte se vrtečih delov, dokler so v gibanju.
- Ne dotikajte se delov motorja, ki se med uporabo segrejejo. Nevarnost opeklin!
- ⚠ V primeru zlomov ali nezgod med delom, nemudoma zaustavite motor in se oddaljite od kosilnice, da ne povzročite dodatne škode; v primeru nezgod, pri katerih se poškodujejo upravljevalec ali tretje osebe, nemudoma nudite prvo pomoč in se obrnite na zdravstveno ustanovo za ustrezno nego. Natančno odstranite morebitne drobce, ki bi lahko povzročili škodo ali poškodbe na ljudeh ali živalih, ker jih slednji morda ne bi opazili.
- ⚠ Predolgo izpostavljanje vibracijam lahko povzroči pojav poškodbe ali živčno-žilne težave (znane kot "pojav Raynaud" ali "bela roka"), predvsem pri tistih osebah, ki imajo težave s krvnim obtokom. Simptomi se lahko pokažejo na rokah, zapetjih in prstih ter se izražajo kot izguba občutljivosti, otrplost, srbečica, bolečina, izguba naravne barve ali strukturne spremembe na koži. Te učinke lahko dodatno poslabša tudi nizka temperatura ali premočno stiskanje ročajev. Ob pojavu teh simptomov, je treba skrajšati čas uporabe stroja in se posvetovati z zdravnikom.

Ravnanje

- Med delom, ko stroj uporabljate kot puhalnik, ga vedno z desno roko trdno držite za zgornji ročaj.
- Med delom, ko stroj uporabljate kot sesalnik (če je to predvideno), stroj vedno trdno držite z obema rokama. Z desno roko držite za zgornji ročaj, z levo roko pa za spodnji ročaj, tako da se zbiralna vreča nahaja na vaši levi strani.
- Stojte v trdnem in stabilnem položaju ter bodite vselej previdni.
- Pazite, da ne izgubite ravnotežja.
- Pazite, da ne zadevate s silo ob tuje predmete; pazite na morebitno izmetavanje materiala in prahu, ki ga lahko povzroči zračni tok.
- Zračnega curka neusmerjajte proti ljudem ali živalim.

Omejitve glede uporabe

- Med delom, ko stroj uporabljate kot puhalnik, ga vedno z desno roko trdno držite za zgornji ročaj.
- Stroja ne smejo uporabljati osebe, ki ga niso sposobne trdno držati z obema rokama in/ali niso sposobne ostati trdno v ravnotežju med delom.
- Nikoli ne uporabljajte stroja, če so njegova varovala poškodovana, manjkajoča ali nepravilno nameščena.
- Nikoli ne uporabljajte stroja, ne da bi poprej montirali vse predvidene dodatke za izbrano funkcijo (puhanje ali sesanje).

- Ne izklopite, ne dezaktivirajte, ne odstranite in ne predelajte obstoječih varnostnih sistemov oziroma mikrostikal.
- Ne spreminjajte nastavitev motorja in motorja ne obremenjujte preko mere. Če se stroj uporablja s pretiranimi vrtljaji motorja, je tveganje za osebne poškodbe višja.
- Stroj ne smete pretirano siliti in ne uporabljajte majhnega stroja za preobsežna dela; z uporabo ustreznega stroja zmanjšujete nevarnosti in izboljšate kakovost dela.

2.4 VZDRŽEVANJE, SHRANJEVANJE

Redno vzdrževanje in pravilno shranjevanje zagotavljata varno uporabo stroja in visoko raven njegove učinkovitosti.

Vzdrževanje

- Nikoli ne uporabljajte stroja, če so njegovi deli obrabljeni ali poškodovani. Poškodovane ali obrabljene dele morate vedno zamenjati; ne smete jih popravljati.
- Zaradi zmanjšanja nevarnosti požarov redno pregledujte morebitne sledi puščanja olja in/ali goriva.
-  Raven hrupa in raven vibracij, ki sta navedeni v teh navodilih, je treba razumeti kot maksimalni vrednosti med uporabo stroja. Treba je poskrbeti za preventivne ukrepe za preprečitev morebitnih poškodb zaradi močnega hrupa in vibracij: stroj uporabljajte s konstantno hitrostjo; ročaj držite trdno, s primerno močjo; stroj uporabljajte pri minimalnem režimu, ki je potreben za izvrševanje dela; nosite glušnike za zaščito pred hrupom; delajte pogoste in primerno dolge odmore med delom.

Shranjevanje

- Stroj z gorivom v rezervoarju ne shranjujte v prostoru, kjer bi lahko hlapi goriva dosegli plamen, iskrico ali močan virtoplate.
- Za zmanjšanje nevarnosti požara, posod z odpadnimi materiali ne puščajte v prostoru.

2.5 VAROVANJE OKOLJA

Varovanje okolja mora biti pomemben in prednostni vidik pri uporabi kosilnice, v korist civilnega sožitja in okolja, v katerem živimo.

- Pazite, da s svojim delom ne motite sosedov. Stroj uporabljajte samo ob primernem času (ne zgodaj zjutraj ali pozno zvečer, ko bi lahko motili druge).
- Natančno upoštevajte lokalne predpise za odlaganje embalaže, olja, goriva, filtrov, pokvarjenih delov ali katerega koli elementa, ki močno vpliva na okolje; teh odpadkov ne

- smete odvreči v smeti, ampak jih morate ločiti in jih izročiti posebnim zbirnim centrom, ki bodo poskrbeli za njihovo reciklažo.
- Natančno upoštevajte lokalne predpise glede odstranjevanja odpadnih materialov.
- Ko stroja ne boste več uporabljali, ga ne smete odvreči v okolje, ampak se obrnite na center za zbiranje odpadkov, v skladu z veljavni lokalnimi predpisi.

3. POZNAVANJE STROJA

3.1 OPIS STROJA IN NJEGOVA PREDVIDENA UPORABA

Ta stroj je vrtna naprava, natančneje nahrbtni puhalnik, gnan od motorja z notranjim zgorevanjem.

Stroj v glavnem sestavlja dvotaktni motor z notranjim zgorevanjem, ki poganja propeler, slednji pa proizvaja zelo hiter zračni tok.

3.1.1 Predvidena uporaba

Ta stroj je zasnovan in izdelan za:

- premikanje in kopičenje – s puhanjem – listja, trave ter raznih drobcev manjše teže in skromne velikosti.

3.1.2 Nepravilna uporaba

Katerakoli druga raba, ki se ne ujema z zgornjimi navedbami, je lahko nevarna in lahko povzroči poškodbe na ljudeh in/ali predmetih. K nepravilni uporabi spada (na primer, a ne samo):

- kopičenje ali zbiranje vnetljivih ali eksplozivnih proizvodov, žerjavice ali materiala, ki izgorava brez plamena, prižganih cigaret, delcev stekla, ostrih delcev, kovinskih predmetov, kamenja in vsega drugega, kar bi lahko ogrozilo varnost upravljavca in drugih oseb;
- usmerjanje zračnega toka proti osebam in/ali živalim;
- vstavljanje predmetov skozi sesalno rešetko;
- uporaba stroja brez opreme, ki jo je proizvajalec predvidel za različne vrste uporabe, oziroma uporaba druge, nepredvidene opreme;
- uporaba stroja s strani več oseb.

POMEMBNO V primeru neustrezne uporabe se garancija razveljavi, proizvajalec pa zavrača vsakršno odgovornost in prelaga na uporabnika vse stroške za škodo ali poškodbe njega samega ali drugih oseb.

3.1.3 Tip uporabnika

Ta stroj je namenjen uporabi s strani navadnih uporabnikov, tj. nepoklicnih delavcev. Namenjen je "neprofesionalni uporabi".



Nevarnost hudih poškodb!
Lase ohranjajte proč od rešetke za sesanje zraka, ker bi se lahko zapletli v propeler in povzročili resne nezgode. Dolge lase primerno spnite.

3.2 VARNOSTNI OPOZORILNI ZNAKI

Na stroju so prisotni razni znaki (slika 2). Njihova funkcija je, da upravljavca spomnijo na pravilno ravnanje, z namenom, da stroj uporablja s potrebno pozornostjo in previdnostjo.

Pomen znakov:



POZOR! NEVARNOST!

Neppravilna uporaba tega stroja je lahko nevarna za upravljavca in za druge osebe.



POZOR! Preden uporabite stroj, pazljivo preberite priročnik z navodili.



Uporabljajte varovalno opremo pred hrupom in zaščitna očala.



Stroja ne izpostavljajte dežju (ali vlagi)



NEVARNOST IZMETAVANJA!

Pazite na morebitno izmetavanje materiala, ki ga lahko sproži zračni tok in ki lahko povzroči hude poškodbe oseb in škodo na stvareh.



NEVARNOST IZMETAVANJA!

Poskrbite, da bodo med uporabo stroja vse osebe in domače živali oddaljeni vsaj za 15 metrov!



Nevarnost pohabljenja! Roke vselej držite proč od rešetke za sesanje zraka. Vrteči se propeler lahko povzroči resne nezgode.



Nevarnost hudih poškodb! Oblačila z ohlapnimi deli ohranjajte proč od rešetke za sesanje zraka, ker bi se lahko zapletli v propeler in povzročili resne nezgode.

POMEMBNO Uničene ali nečitljive nalepke je treba zamenjati. Zahtevajte nove nalepke v svojem pooblaščenem servisu.

3.3 IDENTIFIKACIJSKA TABLICA PROIZVODA

Identifikacijska etiketa vsebuje naslednje podatke (slika 1):

1. Raven zvočne moči
2. Znak skladnosti CE
3. Leto izdelave
4. Tip stroja
5. Serijska številka
6. Ime in naslov proizvajalca
7. Šifra artikla

Identifikacijske podatke stroja prepisite v ustrezna polja na etiketi, ki se nahaja za hrbtne strani platnice.

POMEMBNO Vsakič, ko se obrnete na pooblaščen servis, uporabite identifikacijske podatke, ki se nahajajo na identifikacijski etiketi.

POMEMBNO Primer izjave o skladnosti se nahaja na zadnjih straneh tega priročnika.

3.4 GLAVNI SESTAVNI DELI

Stroj je sestavljen iz niza glavnih komponent, ki imajo naslednje funkcije (slika 1):

- A. **Motor:** daje gibanje propelerju.
- B. **Puhalna cev:** element za usmerjanje zračnega toka.
- C. **Komandni ročaj:** omogoča upravljanje komand stroja in usmerjanje puhalne cevi.
- D. **Rezervoar goriva:** posoda za gorivo, ki napaja motor.
- E. **Nosilna plošča:** plošča, na kateri je stroj nameščen. Opremljena je z ročajem, ki olajšuje prenašanje, in nanjo so pritrjene naramnice za nošnje na hrbtu. Opremljena je s sistemom za blaženje vibracij, ki med delovanjem odpravi večino nastalih vibracij.
- F. **Naramnice:** oprema, ki jo sestavljajo ramenski trakovi, ki pomagajo nositi težo stroja med delom.

- G. Ključ za privijanje:** orodje, ki se uporablja za sukanje vijakov in matic – za njihovo zategovanje in popuščanje.

4. MONTAŽA

POMEMBNO Varnostni predpisi, ki jih je treba upoštevati, so opisani v pogl. 2. Natančno se držite teh predpisov, da se izognete resnim tveganjem ali nevarnostim.

Zaradi skladiščenja in prevoza nekatere komponente niso montirane takoj v tovarni, temveč jih je treba montirati šele po odstranitvi embalaže, pri čemer je treba slediti naslednjim navodilom.

⚠ Odstranitev embalaže in dokončno montažo morate opraviti na ravni in trdni površini, z zadostnim prostorom za premikanje stroja in embalaže, pri tem pa morate vselej uporabljati ustrezno orodje. Ne uporabljajte stroja, preden ne opravite vsega, kar predpisujejo navodila v oddelku "MONTAŽA".

4.1 KOMPONENTE ZA MONTAŽO

V embalaži so prisotne komponente, namenjene montaži.

4.1.1 Odstranitev embalaže

1. Embalažo odprite previdno in pri tem pazite, da ne izgubite komponent.
2. Preberite dokumentacijo, ki je prisotna v škatli, vključno s temi navodili.
3. Vzemite iz škatle vse komponente, ki niso montirane.
4. Iz škatle izvlecite stroj.
5. Škatlo in drugo embalažo odstranite v skladu z lokalnimi predpisi.

4.1.2 Montaža pihalne cevi in komandnega ročaja

1. Vstavite prožno cev (slika 3.B) v cev za izhajanje zraka (slika 3.A) in privijte objemko s pomočjo izvijača, tako da bo cev trdno pritrjena.
2. Vstavite cev (slika 3.C) v prožno cev (slika 3.B); pri tem pazite, da je štrlina (slika 3.G) obrnjena navzdol. Privijte objemko s pomočjo izvijača, tako da bosta cevi trdno pritrjeni.
3. Namestite nosilec komandnega ročaja (slika 3.H) na cev (slika 3.C); tako da bo poravnana s štrlino (slika 3.G). Namestite zanko (slika 3.I) v štrlino (slika 3.J).

4. Pritrdite komandni ročaj (slika 3.K) in privijte vijak (slika 3.L).
5. Kabel potegnite skozi obe vodili (slika 3.M).
6. Poravnajte utor cevi (slika 3.D) s štrlino (slika 3.N) cevi (slika 3.C). Potisnite cev (slika 3.C) in jo obrnite za 90° v smeri urnega kazalca, da jo trdno pritrdite.
7. Sledite postopku, ki je opisan v prejšnjih dveh točkah, za montažo cevi (slika 3.E) in zaključnega dela pihalne cevi (slika 3.F).

4.1.3 Demontaža pihalnih cevi

POMEMBNO Ugasnite stroj (odst. 6.5), kadar odstranjujete pihalno cev.

V odvisnosti od tipa cevi:

- Če je cev pritrjena s štrlino za zapenjanje, jo zasukajte nasprotno od smeri urnega kazalca.
- Če je cev pritrjena z objemkami, slednje odvijte z izvijačem in razstavite cevi.

5. KOMANDE ZA UPRAVLJANJE

5.1 KOMANDNI VZVOD POSPEŠEVALNIKA

Komandni vzvod pospeševalnika (slika 4.A) omogoča reguliranje hitrosti vrtenja propelerja.

Hitrost vrtenja propelerja je treba prilagajati vrsti dela, ki ga opravljate (pogl. 6.4.1) in jo je mogoče regulirati z močnejšim ali rahlejšim pritiskanjem na komando pospeševalnika. Maksimalno hitrost dosežete, ko je komanda pospeševalnika pritisnjena do konca hoda.

5.2 VZVOD ZA REGULACIJO POSPEŠEVALNIKA IN ZA ZAUSTAVITEV MOTORJA

Vzvod (slika 4.B) ima dvojno funkcijo:

1. Omogoča zagon in zaustavitev motorja.



Motor se ustavi (slika 4.C).

Če je vzvod usmerjen v druge smeri, je motor mogoče zagnati in spraviti v delovanje.

2. Omogoča regulacijo hitrosti vrtenja propelerja, s tem ko pospeševalnik ohranja blokiran v zaželenem položaju. Hitrost vrtenja propelerja je mogoče regulirati tako, da se vzvod obrne navzdol ali

navzgor. Maksimalna hitrost se doseže z vzvodom, ki je obrnjen do konca navzdol.

OPOMBA *Uporabo regulatorja pospeševalnika vam priporočamo pri dolgotrajnem delu, da se izognete stalnemu pritiskanju na komandni vzvod pospeševalnika.*

5.3 KOMANDA ČOKA

Uporablja se za zagon hladnega motorja. Komanda čoka ima tri položaje:



Položaj A (slika 5.A) - Čok je izključen (za normalno delovanje in zagon toplega motorja).



Položaj B (slika 5.B) - Čok je v srednjem položaju (za olajšanje zagona motorja).



Položaj C (slika 5.C) - Čok je vključen (za zagon hladnega motorja).

5.4 PUMPICA ZA DOVOD GORIVA



S pritiskom na gumijasti gumb pumpice gorivo vbrizgamo v uplinjač ter na ta način olajšamo zagon motorja.

5.5 ROČAJ ZA ROČNI ZAGON

Omogoča ročni zagon motorja (slika 6.A).

6. UPORABA STROJA

POMEMBNO *Varnostni predpisi, ki jih je treba upoštevati, so opisani v pogl. 2. Natančno se držite teh predpisov, da se izognete resnim tveganjem ali nevarnostim.*

6.1 ZAČETNA OPRAVILA

Pred začetkom dela je treba opraviti vrsto pregledov in opravil, s katerimi zagotovimo uspešno in kar najbolj varno delo.

Postavite kosilnico vodoravno, tako da stabilno stoji na tleh.

POMEMBNO *Stroj je dobavljen brez goriva.*

6.1.1 Točenje goriva

Pred uporabo stroja natočite gorivo. Glede priprave mešanice ter glede natakanja goriva in ustreznih previdnostih ukrepov (glej odst. 7.2, 7.3).

6.2 VARNOSTNI PREGLEDI

Opravite naslednje varnostne preglede in preverite, ali se rezultati ujemajo s tem, kar navajajo tabele.

⚠ Pred uporabo vselej opravite varnostne preglede.

6.2.1 Splošni pregled

Predmet	Rezultat
Ročaji in naramnice (slika 1.E, 1.F)	Čisti, suhi, pravilno in čvrsto pritrjeni na stroj.
Vijaki na stroju	Dobro priviti (ne ohlapni)
Prehodi za hladilni zrak	Ne zamašeni
Puhalna cev (slika 1.B)	Pravilno inštalirana.
Komanda pospeševalnika (slika 4.A)	Se mora prosto premikati, brez napora.
Regulator pospeševalnika (slika 4.B)	Se mora prosto premikati, brez napora.
Propeler	Brez znakov poškodb
Zaščite	Brez znakov poškodb
Stroj	Brez znakov poškodb ali obrabe
Zračni filter (slika 9.C, 9.D)	Čist
Električni kabli in kabel svečke	Nepoškodovani, da se prepreči nastajanje isker.
Kapica svečke (slika 9.F)	Nepoškodovana in pravilno nameščena na svečko

6.2.2 Test delovanja stroja

Opravilo	Rezultat
Zaženite stroj (odst. 6.3)	Stroj se zažene. Propeler se vrti na minimumu in iz puhalne cevi izhaja malo zraka.
Aktivirajte komandni vzvod pospeševalnika (slika 4.A) / regulator pospeševalnika (slika 4.B)	Propeler se vrti in iz puhalne cevi izhaja zrak.

Opravilo	Rezultat
Izpustite komandni vzvod pospeševalnika (slika 4.A) / regulator pospeševalnika (slika 4.B)	Komanda se mora samodejno in hitro vrniti v nevtralni položaj. Propeler se vrti na minimumu in iz pihalne cevi izhaja malo zraka.
Postavite vzvod za regulacijo pospeševalnika in za zaustavitev motorja v položaj "STOP" (slika 4.C)	Motor se ustavi. Propeler se zaustavi in iz pihalne cevi ne izhaja zrak.

⚠ Če kakšen izmed rezultatov ni v skladu s tem, kar navajajo tabele, stroja ne smete uporabljati! Stroj izročite servisni službi, da ga ustrezno pregleda in popravi.

6.3 ZAGON

POMEMBNO Na stroju je nameščena etiketa (slika 2), ki povzema glavne faze postopka zagona. Etiketka ima funkcijo hitrega vodiča in ne nadomešča spodaj opisanih postopkov.

1. Postavite se v stabilen in zanesljiv položaj;
2. Prepričajte se, da pihalna cev ni usmerjena proti morebitnim opazovalcem ali drobcem;

POMEMBNO Zaganjalne vrvice ne potegnite do konca, da se ne bi pretrgala; pazite, da se ne drgne ob rob odprtine; vračajte jo počasi, da preprečite nekontrolirano vračanje v ležišče.

POMEMBNO Zaganjalne vrvice nikoli ne ovijajte okrog roke.

6.3.1 Hladni zagon

⚠ S "hladnim zagonom" je mišljen zagon, opravljen po vsaj 5 minutah od ustavitve motorja ali po dolivanju goriva.

1. Prednastavite pospešek motorja, tako da vzvod za regulacijo pospeševalnika (slika 4.B) postavite malce prek polovice hoda.
2. Vključite čok, tako da vzvod postavite v položaj "C" (slika 5.C).
3. Pritisnite na pumpico za dovod goriva (slika 5.D) 10 krat, da olajšate aktivacijo uplinjača.
4. Stroj trdno držite na tleh z eno roko, da med zaganjanjem ne izgubite nadzora (slika 6.B).
5. Ta stroj je opremljen s sistemom EASY-START. Ročaj zaganjalnika vlecite enakomerno, brez močnih sunkov (motor se zažene med zadnjim odsekom hoda). Nekajkrat povlecite, dokler ne zaznate prvih pokov zagona.

6. Postavite komando čoka v položaj "B" (slika 5.B).
7. Povlecite ročaj za zagon, dokler ne dosežete normalnega zagona motorja.
8. Pustite, da se motor vrti vsaj 1 minuto, da se ogreje.
9. Izključite komando čoka (slika 5.A), tako da vzvod premaknete v položaj "A".
10. Postavite vzvod za regulacijo pospeševalnika (slika 4.B) na minimum, tako da izključite prednastavitev pospeševalnika in spravite motor v minimalni režim.

POMEMBNO Če ročaj zaganjalne vrvice večkrat potegnete pri vključenem čoku, motor lahko "zalije", kar povzroči težave pri zagonu. V primeru zalitja motorja (glej odst. 14.5).

6.3.2 Topli zagon

Za vžig segretega motorja (tako po zaustavitvi motorja):

1. Sledite navodilom pod točkami 1 - 3 - 4 - 6 - 7 - 9 - 10 prejšnjega postopka (odst. 6.3.1).

6.3.3 Uporaba naramnic

Naramnice si je treba nadeti po zagonu stroja. Naramnice in jermene je treba regulirati glede na višino in postavo upravljavca.

1. Naramnice nadenite tako kot običajen nahrbtnik (slika 7.A).
2. Zaprite rdeče klip-sponke na levem boku in na pasu.
3. Napnite jermene, tako da bo breme enakomerno razporejeno na ramenih.
4. Za podpiranje bremena pihalne cevi, povežite vponko (slika 7.B) na nosilec komandnega ročaja (slika 7.C) in zaprite črno klip-sponko na desnem ramenu (slika 7.D).

6.4 DELO

⚠ Med delom stroj vedno z desno roko trdno držite za komandni ročaj (slika 15).

6.4.1 Reguliranje hitrosti

Vselej je dobro regulirati hitrost vrtenja propelerja glede na vrsto materiala, ki ga odstranjujete:

- nizka moč puhanja je primerna za lahke materiale in majhne grme na trati;
- srednja moč puhanja je primerna za odpihovanje trave in lahkega listja na asfaltu ali drugi trdi podlagi;
- visoka moč puhanja (komanda pihalnika pritisnjena do konca hoda) za težje

materiale, kot je sveže zapadel sneg ali nekoliko večji odpadni material.

6.4.2 Nasveti glede uporabe

Mogoče je regulirati položaj in nagib komandnega ročaja (slika 3.K), tako da boste imeli udoben delovni položaj.

Za regulacijo:

- Odvijte vijak (slika 3.L).
- Za regulacijo nagiba nagnite komandni ročaj naprej ali nazaj.
- Za regulacijo položaja pomikajte nosilec komandnega ročaja naprej ali nazaj.
- Po končani regulaciji privijte vijak (slika 3.L).

Napredujte počasi in držite konec pihalne cevi ne primerni razdalji od tal (slika 8.A).

Da preprečite razpršitev materiala, usmerjajte zračni tok okrog zunanjih robov kopice materiala. Nikoli ne usmerite zračnega toka na sredino kopice.

POMEMBNO Ugasnite stroj (odst. 6.5) ko se morate premakniti z enega na drugo delovno območje.

6.5 ZAUSTAVITEV

Za zaustavitev stroja:

1. Izpusnite komandni vzvod pospeševalnika (slika 4.A) in vzvod za regulacijo pospeševalnika premaknite na začetek hoda (slika 4.B); pustite delovati motor za kakšno sekundo v minimalnem režimu.
2. Premaknite vzvod (slika 4.B) v položaj "STOP" (slika 4.C).
3. Počakajte, da se propeler zaustavi.

 **Po ugasnitvi stroja je treba počakati nekaj sekund, preden se propeler ustavi.**

 **Tako po ugasnitvi je motor lahko zelo vroč. Ne dotikajte se ga. Obstaja nevarnost opeklin.**

POMEMBNO Ugasnite stroj (odst. 6.5) in odklopite kapico svečke (slika 9.F) vselej, kadar zapustite stroj brez nadzora ali ga ne uporabljate.

POMEMBNO Ugasnite stroj (odst. 6.5) ko se morate premakniti z enega na drugo delovno območje.

6.6 PO UPORABI

- Odklopite kapico svečke (slika 9.F).
- Preden stroj postavite v katerikoli prostor, počakajte, da se motor ohladi.

- Opravite čiščenje (odst. 7.4).
- Preglejte, če je bila kakšna komponenta razrahljana ali poškodovana. Po potrebi zamenjajte poškodovane komponente in privijte vijake, ki so morda popustili, ali pa se obrnite na pooblaščen servis.

7. REDNO VZDRŽEVANJE

7.1 SPLOŠNE INFORMACIJE

POMEMBNO Varnostni predpisi, ki jih je treba upoštevati, so opisani v pogl. 2. Natančno se držite teh predpisov, da se izognete resnim tveganjem ali nevarnostim.

 **Preden začnete s kakršnim koli vzdrževalnim opravilom, je treba:**

- **Zaustaviti stroj;**
 - **Odklopite kapico svečke (slika 9.F);**
 - **Počakati, da se motor dovolj ohladi;**
 - **Prebrati ustrezna navodila;**
 - **Nadeti primerna oblačila, delovne rokavice in zaščitna očala;**
- Opis pogostnosti in vrste posegov se nahaja v "Tabeli vzdrževanja" (glej pogl. 13). Spodnja tabela vam bo v pomoč pri ohranjanju učinkovitosti in varnosti vašega stroja. V njej so navedena poglavitna pravila in časovni intervali, v katerih je treba opraviti vsako izmed njih. Vsakega izmed posegov opravite v skladu s prvim predpisanim rokom, ki se uresniči.
 - Uporaba neoriginalnih nadomestnih delov in opreme lahko negativno vpliva na delovanje in na varnost stroja. Proizvajalec zavrača vsakršno odgovornost v primeru škode ali poškodb, ki bi izvirale iz neoriginalnih proizvodov.
 - Originalne nadomestne dele dobite v servisih in pri pooblaščenih prodajalcih.
 - Nikoli ne uporabljajte stroja, če so njegovi deli obrabljeni ali poškodovani. Poškodovane dele je treba zamenjati in nikoli popravljati.

POMEMBNO Vsa opravila za vzdrževanje in reguliranje, ki niso opisana v tem priručniku, mora izvesti vaš prodajalec ali specializirani servisi.

7.2 PRIPRAVA MEŠANICE

Ta stroj je opremljen s dvotaktnim motorjem, ki za svoje delovanje potrebuje mešanico bencina in motornega olja.

POMEMBNO Uporaba samega bencina poškoduje motor in je vzrok za razveljavitev garancije.

POMEMBNO Za ohranjanje učinkovitosti in zagotavljanje dolge življenjske dobe mehanskih delov uporabljajte samo kvalitetna goriva in maziva.

7.2.1 Karakteristike bencina

Uporabljajte samo bencin brez svinca (neosvinčeni) s številom oktanov, ki ne sme biti manjše od 90 N.O.

POMEMBNO Če neosvinčeni bencin hranite več kot 2 meseca v posodi, se na dnu naberejo usedline. Vedno uporabljajte svež bencin!

7.2.2 Karakteristike olja

Uporabljajte samo visokokakovostno sintetično olje, specifično za dvotaktne motorje, z minimalno specifikacijo JASO FC.

Pri vašem prodajalcu so na razpolago olja, ki so posebej narejena za ta tip motorja in zagotavljajo visoko stopnjo zaščite.

Uporaba teh olj omogoča pripravo 2,5% mešanice, sestavljene iz 1 dela olja na vsakih 40 delov bencina.

7.2.3 Priprava in shranjevanje mešanice

Tabela prikazuje količine bencina in olja za pripravo mešanice.

Bencin	Sintetično olje 2-taktni motor
litri	litri
1	0,025
2	0,050
3	0,075
5	0,125
10	0,250

Za pripravo mešanice:

1. V homologirano posodo nalijte približno polovico potrebne količine bencina.
2. Dodajte celotno količino olja.
3. Prilijte preostanek bencina.
4. Zaprite zamašek in močno pretresite.

POMEMBNO Mešanica je podvržena staranju. Ne pripravljajte prevelikih količin mešanice, da preprečite nastanek usedlin.

POMEMBNO Posode z mešanico in bencinom shranjujte ločeno in jih dobro označite, da v trenutku uporabe ne bi prišlo do zamenjave.

POMEMBNO Občasno očistite posodi za bencin in mešanico ter tako odstranite morebitne usedline.

7.3 DOLIVANJE GORIVA

 **Gorivo je treba dolivati pri zaustavljenem stroju in z odklopljeno kapico svečke.**

Pred dolivanjem:

1. Močno pretresite posodo z mešanico.
2. Stroj postavite na ravno površino in v stabilen položaj, zamašek rezervoarja mešanice naj gleda navzgor.

OPOMBA Na zamašku rezervoarja mešanice (slika 11.A) se nahaja naslednji znak:



Reservoar za mešanico

3. Očistite zamašek rezervoarja in njegovo okolico, tako med dolivanjem umazanija ne bo prišla v notranjost rezervoarja.
4. Pazljivo odprite zamašek rezervoarja, da se bo pritisk v notranjosti postopoma sprostil.
5. Pri dolivanju si pomagajte z lijakom in rezervoarja ne napolnite do roba.

7.4 ČIŠČENJE STROJA IN MOTORJA

Za zmanjšanje nevarnosti požara poskrbite, da bo stroj, še zlasti motor, prost ostankov listja in vej.

- Po uporabi vselej očistite stroj s pomočjo čiste krpe, ki jo navlažite z nevtralnim detergentom.
- Z mehko in suho krpo odstranite vse sledi vlage. Vlaga lahko povzroči nevarnost električnih šokov.
- Za čiščenje plastičnih delov in ročajev ne uporabljajte agresivnih detergentov ali topil.
- Ne uporabljajte vodnega curka, da ne zmočite motorja ali električnih delov.
- Vselej poskrbite, da propeler ostane čist in prost prahu in drobcev, tako da pihate prek rešetke s stisnjenim zrakom. Propelerja ne škropite z vodo.
- Vselej se prepričajte, da so rešetke za dovajanje hladilnega zraka čiste in proste ostankov, da se prepreči pregretje in poškodovanje motorja.

7.5 PRITRDILNE MATICE IN VIJAKI

- Vijaki in matice morajo ostati dobro priviti, da se zagotovi varno delovanje stroja.
- Redno preverjajte, ali so ročaji čvrsto pritrjeni.

8. IZREDNO VZDRŽEVANJE

8.1 ČIŠČENJE ZRAČNEGA FILTRA

POMEMBNO Čiščenje zračnega filtra je bistvenega pomena za dobro delovanje in dolgo življenjsko dobo stroja. Ne delajte brez filtra ali s poškodovanim filtrom, da ne povzročite nepopravljive škode na motorju.

Čiščenje opravite na vsakih 8-10 ur dela.

Za čiščenje filtra:

1. Odvijte obe okrogli ročki (slika 9.A) in odstranite pokrov (slika 9.B).
2. Odstranite papirni filter (slika 9.C) in gobasti filter (slika 9.D).
3. Papirni filter spihajte, da odstranite prah in drobce (slika 10.A).
4. Gobasti filter operite z vodo (slika 10.B).

POMEMBNO Za čiščenje filtra ne uporabljajte bencina, detergentov ali drugih sredstev.

5. Pustite gobasti filter, da se posuši na zraku.
6. Od zunaj očistite ležišče filtra prahu, drobcev in umazanije.
7. Namestite filtrirne elemente v njihovo ležišče (slika 9) (prepričajte se, da je gobasti filter dobro osušen);
8. Ponovno namestite pokrov (slika 9.B) in privijte okrogli ročki (slika 9.A).

8.2 PREGLED SVEČKE

Do sveček (slika 9.G) pridete tako, da odstranite kapico (slika 9.F).

V primeru pregorelih elektrod ali poškodovanega izolatorja, vsekakor pa na vsakih 100 ur delovanja, zamenjajte svečko z drugo s sorodnimi značilnostmi.

Za posege na svečki se obrnite na pooblaščenega prodajalca ali pooblaščen servis. Glede posegov v zvezi s svečko upoštevajte tabelo vzdrževanja in tabelo za prepoznavanje motenj.

8.3 ZAGANJALNA VRVICA

Zamenjavo zaganjalne vrvice mora opraviti vaš prodajalec ob prvih znakih obrabe.

8.4 REGULIRANJE UPLINJAČA

Uplinjač je tovarniško nastavljen tako, da v skladu z veljavnimi predpisi v vsaki situaciji omogoča doseganje najboljšega učinka in minimalno emisijo škodljivih plinov.

V primeru, da stroj slabo deluje, se obrnite po nasvet k prodajalcu, da bo pregledal, kako delujeta uplinjanje in motor.

Reguliranje uplinjača:

T = nastavitve minimuma

L = reguliranje mešanice pri nizki hitrosti

H = reguliranje mešanice pri visoki hitrosti

9. SHRANJEVANJE

POMEMBNO Varnostni predpisi, ki jih je treba upoštevati pri shranjevanju, so opisani v odst. 2.4. Natančno se držite teh predpisov, da se izognete resnim tveganjem ali nevarnostim.

9.1 SHRANJEVANJE STROJA

Če stroja ne nameravate uporabljati več kot 2-3 mesece, je treba opraviti nekaj posegov, s katerimi se boste izognili težavam ob ponovni uporabi ali trajnim poškodbam motorja.

Preden stroj shranite:

1. Na prostem in pri hladnem motorju izpraznite rezervoar za gorivo.
2. Nato pustite, da motor deluje v minimalnem režimu, dokler se ne porabi vse gorivo, ki je ostalo v rezervoarju in uplinjaču.
3. Počakajte, da se motor ohladi.
4. Stroj skrbno očistite.
5. Preglejte, če je bila kakšna komponenta razrahljana ali poškodovana. Po potrebi zamenjajte poškodovane komponente in privijte vijake, ki so morda popustili, ali pa se obrnite na pooblaščen servis.
6. Stroj shranite:
 - v suhem prostoru
 - v zavetju pred vremenskimi nepravilnostmi
 - na mestu, ki je izven dosega otrok.
 - prepričajte se, da ste z njega odstranili ključne ali orodje za vzdrževanje.

Pred ponovno uporabo stroja:

1. Pripravite stroj (pogl. 6).

10. PREMIKANJE IN TRANSPORT

Vsakokrat, ko je treba premeščati

ali prevažati stroj, morate:

- Ugasniti stroj (odst. 6.5).
- Počakajte, da se propeler zaustavi.
- Odklopite kapico svečke (slika 9.G).
- – stroj zagrabit izključno za ročajee in usmeriti cevi tako, da ne predstavljajo nobene ovire.

Pri prevažanju stroja z vozilom je treba

poskrbeti za naslednje ukrepe:

- odstranite cevi;
- stroj ustrezno zavarujte z vrvmi ali verigami.
- stroj namestite tako, da ne bo nikogar ogrožal.

11. SERVIS IN POPRAVILA

Ta priročnik daje vsa potrebna navodila za upravljanje stroja in za pravilno osnovno vzdrževanje, ki ga lahko opravlja uporabnik.

Vse postopke vzdrževanja in naravnovanja, ki niso opisani v tem priročniku, mora opraviti vaš prodajalec ali specializiran servis, ki razpolaga s potrebnim znanjem in opremo za pravilno izvedbo teh del in za ohranjanje originalne varnosti stroja.

Zaradi posegov, opravljenih v neprimernih ustanovah ali s strani neusposobljenih oseb, se razveljavi vsakršna oblika garancije in vsakršna odgovornost proizvajalca.

- Izključno pooblaščen servisne delavnice smejo izvajati popravila in vzdrževalna opravila v okviru garancije.

- Pooblaščen servis uporabljajo izključno originalne nadomestne dele. Originalni nadomestni deli in originalna oprema so bili izdelani posebej za te stroje.
- Originalni nadomestni deli in originalna oprema so bili izdelani posebej za te stroje.
- Neoriginalni nadomestni deli in dodatna oprema niso dovoljeni. Uporaba neoriginalnih nadomestnih delov in opreme povzroči, da uporaba stroja ni varna, ter odvezuje proizvajalca vsakršne odgovornosti.
- Priporočamo, da stroj enkrat na leto zaupate pooblaščenemu servisu, da izvede vzdrževalna in servisna opravila ter pregled varnostnih naprav.

12. OBSEG GARANCIJE

Garancija pokriva vse napake materialov in izdelave. Uporabnik mora natančno spoštovati vsa navodila, ki jih vsebuje priložena dokumentacija.

Garancija ne pokriva poškodb, ki izvirajo iz:

- Pomanjkljive seznanitve s spremljajočo dokumentacijo.
 - Nepozornosti.
 - Nepravilne ali nedovoljene uporabe ali montaže.
 - Uporabe neoriginalnih nadomestnih delov.
 - Uporabe opreme, ki je ni dobavil proizvajalec ali je proizvajalec ni odobril.
- Poleg tega garancija ne pokriva:
- Normalne obrabe potrošnih materialov.
 - Normalne obrabe.

Kupec je zaščiten z ustreznimi zakoni, ki veljajo v njegovi državi. Ta garancija na noben način ne omejuje pravic kupca, ki jih določajo zakoni v njegovi državi.

13. TABELA VZDRŽEVANJA

Poseg	Pogostnost	Odstavek
STROJ		
Pregled vseh spojev	Pred vsako uporabo	7.5
Varnostni pregledi / Preveritev komand	Pred vsako uporabo	6.2
Splošno čiščenje in pregled	Po vsaki uporabi	7.4
MOTOR		
Pregled/dolivanje goriva	Pred vsako uporabo	7.3
Splošno čiščenje in pregled	Po vsaki uporabi	7.4
Čiščenje zračnega filtra	8-10 ur / po vsaki sezoni	8.1

Čiščenje svečke	10 ur / po vsaki sezoni	***
-----------------	-------------------------	-----

Poseg	Pogostnost	Odstavek
Zamenjava svečke	100 ur / po vsaki sezoni	***

*** Opravila, ki jih mora izvesti vaš prodajalec ali specializirani servis.

14. PREPOZNAVANJE MOTENJ

MOTNJA	VERJETNI VZROK	ODPRAVA MOTNJE
1. Motor se ne zažene ali po zagonu ugaša	Nepravilen postopek zagona	Sledite navodilom (odst. 6.3).
	Umazana svečka ali nepravilna razdalja med elektrodama	Preglejte svečko (odst. 8.2).
	Zamašen zračni filter	Očistite in/ali zamenjajte filter (odst. 8.1).
	Problemi z uplinjanjem	Pokličite pooblaščen servis.
2. Motor se vžge, vendar nima dovolj moči	Zamašen zračni filter	Očistite in/ali zamenjajte filter (odst. 8.1).
	Problemi z uplinjanjem	Pokličite pooblaščen servis.
3. Motor deluje neenakomerno ali ob obremenitvi nima moči	Umazana svečka ali nepravilna razdalja med elektrodama	Preglejte svečko (odst. 8.2).
	Problemi z uplinjanjem	Pokličite pooblaščen servis.
4. Iz motorja se preveč kadi	Napačna sestava mešanice	Mešanico pripravite po navodilih (odst. 7.2).
	Problemi z uplinjanjem	Pokličite pooblaščen servis.
5. Zalije motorja	Pri vključenem čoku ste večkrat potegnili za ročaj zaganjalnika	Odmontirajte svečko (odst. 8.2) in nežno potegnite za ročaj zaganjalne vrvice (slika 6.A), da odstranite presežek goriva; nato obrišite elektrodi svečke in jo ponovno montirajte na motor.
6. Propeler se vrti, toda zrak ne piha iz pihalne cevi	Puhalna cev je blokirana ali zamašena	Zaustavite stroj in odstranite morebitne ovire.
7. Med delom se opaža pretiran hrup in/ali pretirane vibracije	Razrahljani ali poškodovani deli	Zaustavite stroj in iztaknite kabel svečke (slika 9.F). Preverite, če je prišlo do poškodb Preverite, če obstajajo popuščeni spoji in jih po potrebi zatisnite Poskrbite za ustrezne preglede, zamenjave ali popravila v pooblaščenem servisu.
8. Stroj je zadel ob tujek	Poškodba ali popustitev spojev	Zaustavite stroj in iztaknite kabel svečke (slika 9.F). Preverite, če je prišlo do poškodb Preverite, če obstajajo popuščeni spoji in jih po potrebi zatisnite Poskrbite za ustrezne preglede, zamenjave ali popravila v pooblaščenem servisu.
9. Med delovanjem se kadi iz stroja	Puhalnik je poškodovan.	Ne uporabljajte stroja. Takoj zaustavite stroj, iztaknite kabel svečke in pokličite servisni center.

Če težave ostajajo tudi potem, ko ste izvedli zgoraj opisana opravila, se posvetujte s svojim prodajalcem.



SADRŽAJ

1. UOPŠTENO	1
2. SIGURNOSNA PRAVILA	2
3. UPOZNAVANJE MAŠINE	4
3.1 Opis mašine i predviđena upotreba	4
3.2 Sigurnosne oznake	5
3.3 Identifikacijska nalepnica proizvoda	5
3.4 Glavni delovi	6
4. MONTAŽA	6
4.1 Komponente za montažu	6
5. UPRAVLJAČKE KOMANDE	6
5.1 Poluga komande gasa	6
5.2 Poluga za regulaciju gasa i zaustavljanje motora	7
5.3 Komanda čoka	7
5.4 Dugme komande ubrizgivača (Primer)	7
5.5 Drška za ručno pokretanje	7
6. UPOTREBA MAŠINE	7
6.1 Pripremne radnje	7
6.2 Sigurnosne kontrole	7
6.3 Pokretanje	8
6.4 Rad	9
6.5 Zaustavljanje	9
6.6 Nakon upotrebe	9
7. REDOVNO ODRŽAVANJE	9
7.1 Uopšteno	9
7.2 Priprema mešavine	10
7.3 Sipanje goriva	10
7.4 Čišćenje mašine i motora	11
7.5 Matice i šrafovi za fiksiranje	11
8. VANREDNO ODRŽAVANJE	11
8.1 Čišćenje filtera za vazduh	11
8.2 Kontrola svećice	11
8.3 Saja za paljenje	11
8.4 Regulacija karburatora	11
9. SKLADIŠTENJE	11
9.1 Skladištenje mašine	12
10. POMERANJE I TRANSPORT	12
11. ASISTENCIJA I POPRAVKE	12
12. POKRIČE GARANCIJE	12
13. TABELA S INTERVENCIJAMA ODRŽAVANJA	13
14. PREPOZNAVANJE PROBLEMA	13

1. UOPŠTENO

1.1 KAKO SE SLUŽITI PRIRUČNIKOM

U tekstu priručnika neki paragrafi koji sadrže informacije od posebnog značaja, u pogledu sigurnosti ili rada, istaknuti su na drugačiji način, prema sledećem kriterijumu:

NAPOMENA ili **VAŽNO** *navodi detalje ili druge elemente u vezi sa već prethodno naznačenim, radi izbegavanja oštećenja mašine ili uzrokovanja štete.*

Simbol  ukazuje na opasnost. Ako se ne pridržavate upozorenja možete se povrediti ili povrediti druge osobe i/ili izazvati štetu.

- Paragrafi obeleženi četvorougлом sa sivim tačkastim stranama pokazuju opcijske karakteristike koje nemaju svi modeli navedeni u ovom priručniku. Proverite da li je ova karakteristika prisutna na Vašem modelu.

Sve oznake "prednje", "zadnje", "desno" i "levo" odnose se na radni položaj radnika.

1.2 REFERENCIJE

1.2.1 Slike

Slike u ovim uputstvima za upotrebu označene su brojevima 1, 2, 3 i tako dalje. Delovi prikazani na slikama označeni su slovima A, B, C i tako dalje. Referencija na komponentu C na slici 2 označena je ovako: "Vidi sl. 2. C" ili samo "(sl. 2.C)". Slike su indikativne. Stvarni delovi mogu varirati u odnosu na one prikazane.

1.2.2 Naslovi

Priručnik je podeljen na poglavlja i paragrafe. Naslov paragrafa "2.1 Obuka" je podnaslov od "2. Sigurnosna pravila". Referencije na naslove ili paragrafe označene su skraćenicama pogl. ili par. i odgovarajućim brojem. Na primer: "pogl. 2" ili "par. 2.1".

2. SIGURNOSNA PRAVILA

2.1 OBUKA

⚠ Upoznajte se s komandama i prikladnom upotrebom mašine. Naučite da brzo zaustavite mašinu. Nepoštovanje upozorenja i uputstava može dovesti do požara i/ili ozbiljnih povreda.

- Nikada ne dopustite da mašinu koriste deca ili osobe koje nisu dovoljno upoznate s uputstvima. Lokalnim zakonima može da bude određen najniži uzrast korisnika.
- Nikada ne koristiti mašinu ako je rukovaoc umoran ili se loše oseća i ako se nalazi pod uticajem lekova, droga, alkohola ili štetnih supstanci koje mogu da smanje njegove reflekse i pažnju.
- Uvek treba imati na umu da su rukovaoc ili korisnik odgovorni za nesreće i nepredviđene slučajeve koji mogu da se dogode drugim osobama ili njihovoj imovini. Odgovornost korisnika podrazumeva procenu potencijalnih opasnosti terena na kojem se radi, zatim preduzimanje svih mera predostrožnosti koje će garantovati njegovu sigurnost i sigurnost ostalih, posebno na nizbrdicama, neravnim, klizavim ili nestabilnim terenima.
- U slučaju da želite ustupiti ili prodati mašinu drugima, proverite da li je novi korisnik pročitao uputstva za upotrebu sadržana u ovom priručniku.

2.2 PRIPREMNE RADNJE

Sredstva za ličnu zaštitu

- Nosite odgovarajuću odeću, otpornu radnu obuću sa donom protiv klizanja i duge pantalone. Nemojte uključivati mašinu bosih nogu ili ako ste u sandalama. Nosite zaštitu za sluh, rukavice za zaštitu od vibracija, zaštitne naočare, maske protiv prašine.
- Ova mašina stvara veoma jaku buku, pa zato morate koristiti zaštitu za sluh.
- Upotreba zaštite za sluh može smanjiti mogućnost da čujete eventualna upozorenja (vikanje ili alarme). Obratite posebnu pažnju na ono što se dešava oko radnog područja.
- Ne nositi šalove, košulje, ogrlice, narukvice, odeću s lepršavim delovima ili odeću s uzicama, kao ni kravate, odnosno dodatke koji vise ili koji su široki jer bi se oni mogli zaplesti u mašini ili u predmete i materijale koji se nalaze na radnom mestu.
- Dugačku kosu treba povezati na odgovarajući način.

Radno područje / Mašina

- Detaljno pregledajte čitavo radno područje i koristite grabulje ili metlu i ručno razdvojite otpatke i uklonite sve ono što bi mašina mogla da odbaci (kad se mašina koristi kao duvač lišća) ili što bi moglo začepiti usisnu cev (kad se mašina koristi kao usisivač lišća) odnosno sve ono što bi moglo da predstavlja izvor opasnosti (kamenje, granje, žica, kosti itd.).
- Ako je teren na kojem radite prašnjav, preporučuje se da malo navlažite njegovu površinu.

Motor s unutrašnjim sagorevanjem: gorivo

⚠ OPASNO! Benzin i smesa goriva su lako zapaljivi.

⚠ OPASNO! Gorivo je lako zapaljivo.

- Benzin i smesu goriva čuvajte u posudama koje su za to zvanično potvrđene, na sigurnom mestu i daleko od izvora toplote ili otvorenog plamena.
- U posudama s benzinom i u prostoriji u kojoj se benzin skladišti ne sme biti ostataka trave, lišća ili preterane masnoće.
- Posude ne ostavljati na domaćaju dece.
- Nemojte pušiti za vreme pripreme smese goriva, za vreme sipanja goriva ili dolivanja goriva i svaki put kad rukujete gorivom.
- Dolijte gorivo pomoću levka i to samo na otvorenom.
- Izbegavajte da udišete pare goriva.
- Ne sme se dodavati gorivo ili otvarati poklopac rezervoara goriva dok motor radi ili je još vruć.
- Polako otvarajte poklopac rezervoara, tako da postepeno ispuštite unutrašnjipritisak.
- Nemojte približavati plamen otvoru rezervoara da proverite sadržaj istog.
- Ako curi gorivo, ne pokrećite motor već udaljite mašinu od područja u kojem je gorivo prosuto i izbegavajte stvaranje mogućnosti za izbijanje požara sve dok gorivone ispari i dok se para goriva ne rasprši.
- Odmah očistite bilo koji trag goriva koje se prosulo na mašini ili na tlu.
- Uvek vratite na mesto i dobro zavrnite poklopce rezervoara goriva i kante s gorivom.
- Nemojte puštati mašinu u pogon na mestu gde ste sipali gorivo; pokretanje motora mora da se vrši najmanje 3 metra od mesta na kojem je sipano gorivo.
- Pazite da gorivo ne dođe u dodir s odećom, u tom slučaju, presvucite se pre nego što pokrenete motor.

2.3 ZA VREME UPOTREBE

Radno područje

- Nemojte pokretati motor u zatvorenoj prostoriji, gde može doći do skupljanja opasnih dimova

ugljen monoksida. Motor morate pokretati napolju ili na dobro provetrenom mestu. Ne zaboravite nikada da su izduvni gasovi otrovni.

- Za vreme puštanja mašine u pogon nemojte usmeravati prigušivač, odnosno ispusne gasove prema zapaljivom materijalu.
- Nemojte koristiti mašinu u prostorijama u kojima postoji rizik od eksplozije, u prisustvu zapaljivih tečnosti, plina ili prašine. Električni kontakti ili mehaničko trljanje mogu stvoriti varnice koje mogu zapaliti prašinu ili paru.
- Nemojte koristiti mašinu u zatvorenim prostorijama, u prisustvu isparavanja, u eksplozivnom okruženju ili u blizini zapaljivog materijala ili električnih aparata.
- Radite samo po dnevnom svetlu ili pri dobrom veštačkom osvetljenju i kad se dobro vidi.
- Udaljite osobe, decu i životinje s radnog područja. Potrebno je da decu nadziru odrasli.
- Proverite da li se ostale osobe nalaze na najmanje 15 metara od delokovne mašine.
- Koliko god je moguće izbegavajte da radite na mokrom ili klizavom tlu ili u svakom slučaju na terenu koji je nestabilan ili strm, odnosno koji ne garantuje stabilnost rukovaocu za vreme rada.
- Izbegavajte da radite na mokroj travi, kad pada kiša i kad postoji rizik od nevremena, posebno kad postoji mogućnost pojave munja.
- Posebnu pažnju obratite na neravnine terena (izbočine, udubljenja), na nizbrdice, na skrivene opasnosti i na prisustvo eventualnih prepreka koje bi mogle smanjiti vidljivost.
- Budite oprezni u blizini provalija, šanaca ili nasipa.
- Uvek proverite smer vetra i ne radite nikada u smeru suprotnom od smera u kojem vetar duva.
- Ne koristite mašinu u blizini otvorenih prozora.
- Za vreme upotrebe izbegavajte nakupljanje uklonjenog materijala u područje istovara jer bi mogao biti odbačen u usisne otvore.
- Kad koristite mašinu u blizini puta, pazite na saobraćaj.
- Da bi se izbegao rizik od požara, nemojte ostavljati mašinu sa zagrejanim motorom u suvom lišću, svojoj travi ili drugom zapaljivom materijalu.

Ponašanje

- Za vreme rada, kad mašinu koristite kao duvač lišća, istu uvek morate držati čvrsto tako da desna ruka bude na gornjoj dršci.
- Za vreme rada, kad mašinu koristite kao usisivač lišća (ako je predviđeno), istu uvek morate čvrsto držati obema rukama tako da desna ruka bude na gornjoj dršci, a leva ruka na donjoj dršci, kako bi vreća za skupljanje bila na Vašoj levoj strani.
- Zauzmite čvrst i stabilan položaj i ponašajte se oprezno.

- Nemojte gubiti ravnotežu.
- Pazite da snažno ne udarite o strana tela i da ne dođe do mogućeg odletanja materijala i prašine prouzrokovanog vazduhom.
- Nemojte usmeravati mlaz vazduha prema osobama ili životinjama.
- Kad mašinu koristite za duvanje lišća, uvek strogo pazite da materijal koji uklanjate ili prašina koja se diže ne povrede osobe ili životinje i ne oštete njihovu imovinu.
- Prilikom upotrebe mašine kao usisivača lišća (ako je predviđeno), nemojte ručno ubacivati predmete u usisni otvor i izbegavajte da usisavate glomazne predmete jer bi oni mogli oštetiti rotor.
- Nikada ne trčite, već hodajte.
- Uvek držite lice, ruke i telo podalje od usisne rešetke (kad mašinu koristite kao usisivač lišća ako je predviđeno) i od otvora za izbacivanje vazduha (kad mašinu koristite kao duvač lišća).
- Nemojte ometati otvore za prolaz vazduha niti za vreme puštanja mašine u pogon niti za vreme upotrebe mašine.
- Rotirajući delovi mogu naneti ozbiljne telesne povrede, zato izbegavajte dodir s rotirajućim delovima kad su oni u pokretu.
- Nemojte dodirivati delove motora koji se za vreme rada zagrevaju. Rizik od opekotina.
- ⚠ U slučaju kvara ili nesreće za vreme rada, odmah isključite motor i udaljite mašinu kako ne bi nastala dalja oštećenja; ako se povredite ili povredite druge osobe, odmah primenite mere prve pomoći koje su najprikladnije situaciji koja je nastala i obratite se zdravstvenoj ustanovi radi potrebnog lečenja. Pažljivo uklonite sav eventualni otpad koji bi mogao oštetiti ili povrediti osobe ili životinje ukoliko ih niko ne nadzire.
- ⚠ Duže izlaganje vibracijama može da prouzrokuje povrede i poremećaje u krvnom i nervnom sistemu (poznate kao Raynaudov fenomen ili «beli prsti»), naročito kod osoba koje boluju od poremećaja u cirkulaciji. Simptomi mogu da zahvate ruke, zglobove i prste, a manifestuju se u gubitku osećaja, utrnulosti, svrabu, boli, bleđenju ili strukturalnim promenama na koži. Na takva stanja mogu negativno da utiču niske temperatura okoline i/ili preterano stiskanje drški. Kod pojave tih znakova potrebno je skratiti vreme upotrebe mašine i obratiti se lekaru.

Ograničenja u upotrebi

- Za vreme rada, kad mašinu koristite kao duvač lišća, istu uvek morate držati čvrsto tako da desna ruka bude na gornjoj dršci.
- Mašinu ne smeju koristiti osobe ukoliko one nisu u stanju da je čvrsto drže

- obema rukama i/ili da stabilno održavaju ravnotežu na nogama tokom rada.
- Nikada ne koristite mašinu ako su štitnici oštećeni, ako nisu namontirani ili ako nisu pravilno namontirani.
 - Nikada ne koristite mašinu ukoliko niste namontirali svu dodatnu opremu predviđenu za određenu upotrebu (duvanje ili usisavanje lišća).
 - Nemojte isključivati, deaktivirati, skidati ili oštećivati postojeće sigurnosne uređaje/mikroprekidače.
 - Nemojte menjati podešenost motora, nemojte ga dovoditi do prekomerne brzine. Ako motor radi pri prevelikom broju obrtaja, povećava se rizik od telesnih povrda.
 - Ne izlažite mašinu prevelikom naporu i ne koristite malu mašinu za izvođenje teških radova; upotrebom odgovarajuće mašine smanjuje se opasnost i poboljšava kvalitet rada.

2.4 ODRŽAVANJE, SKLADIŠTENJE

Redovno vršite održavanje i pravilno skladištite mašinu kako bi se sačuvala njena sigurnost i nivo učinka.

Održavanje

- Mašina se ne sme koristiti ako su njeni delovi istrošeni ili oštećeni. Pokvareni ili dotrajali delovi se moraju zameniti, a nikako popravljati.
- Da biste smanjili rizik od požara, redovno proveravajte da ne dolazi do curenja ulja i/ili goriva.
-  Nivo buke i vibracija naveden u ovim uputstvima, predstavljaju maksimalne vrednosti prilikom upotrebe mašine. Potrebno je da primenite preventivne mere kako biste onemogućili nastanak eventualnih oštećenja usled velike buke ili naprezanja zbog vibracija; koristite mašinu pri stalnoj brzini, čvrsto držite dršku odgovarajućom snagom, koristite mašinu pri najmanjoj brzini koja je potrebna za rad, nosite sredstvo za zaštitu sluha, često pravite odgovarajuće pauze za vreme rada.

Skladištenje

- Nemojte odlagati mašinu s gorivom u rezervoaru u prostoriju u kojoj bi para goriva mogla doći u dodir s plamenom, varnicama ili jakim izvorom toplote.
- Da biste smanjili rizik od požara, nemojte ostavljati posude s otpadnim materijalom u prostorijama.

2.5 ZAŠTITA ŽIVOTNE SREDINE

Zaštita životne sredine mora predstavljati bitan i prvenstveni vid upotrebe mašine, u korist civilnog življenja kao i zaštite životne sredine.

- Ne uznemiravajte susede. Koristite mašinu samo u dogledno vreme (ne rano ujutru ili kasno uveče kad biste mogli uznemiravati osobe).
- Strogo se pridržavajte lokalnih propisa o zbrinjavanju ambalaže, ulja, goriva, filtera, istrošenih delova ili svih drugih elemenata štetnih za životnu sredinu; ti otpaci se ne smeju bacati u smeće, nego ih treba razdvojiti i predati odgovarajućim centrima za skupljanje, koji će se pobrinuti za recikliranje materijala.
- Strogo se pridržavajte lokalnih propisa o zbrinjavanju otpadnog materijala koji nastane tokom rada.
- U trenutku kada mašinu više ne koristite, nemojte je napustiti u okolini, već se obratite centru za skupljanje otpada, u skladu s važećim lokalnim propisima.

3. UPOZNAVANJE MAŠINE

3.1 OPIS MAŠINE I PREDVIĐENA UPOTREBA

Ova mašina je baštenska alatka, tačnije u pitanju je duvač lišća za nošenje preko ramena, a napaja se motorom s unutrašnjim sagorevanjem.

Glavni delovi mašine su dvotaktni motor s unutrašnjim sagorevanjem koji pokreće propeler koji je u stanju da proizvede protok vazduha velike brzine.

3.1.1 Predviđena upotreba

Ova mašina je projektovana i izrađena za:

- pomeranje i skupljanje na gomilu lišća, trave, raznih lakših i manjih otpadaka i to duvanjem.

3.1.2 Neprimerena upotreba

Svaka druga upotreba koja nije prethodno navedena može biti opasna i može prouzrokovati štetu po lica i/ili stvari. Neprimerena upotreba obuhvata (navodimo samo nekoliko primera):

- nagomilavanje ili skupljanje zapaljivih ili eksplozivnih proizvoda, vrelog žara ili materijala koji dogoreva, upaljenih cigareta, komadića stakla, oštrih komada, metalnih predmeta, kamenja i ostalog što bi moglo ugroziti sigurnost rukovaoca i ostalih;

- usmeravanje protoka vazduha prema osobama i/ili životinjama;
- ubacivanje predmeta kroz usisnu rešetku;
- korišćenje mašine bez dodatne opreme koju je predvideo proizvođač za različitu upotrebu ili korišćenje dodatne opreme koju proizvođač nije predvideo;
- upotrebu mašine od strane više osoba istovremeno.

VAŽNO *Neprimerena upotreba mašine prekida važenje garancije, a proizvođač neće snositi nikakvu odgovornost, dok će korisnik morati da snosi troškove za oštećenja ili povrede koje nanese samom sebi ili trećim licima.*

3.1.3 Tipologija korisnika

Ova mašina je namenjena da je koriste osobe, odnosno neprofesionalni rukovaoci. Ova mašina je namenjena za upotrebu iz hobija.

3.2 SIGURNOSNE OZNAKE

Na mašini se nalaze razni simboli (Sl. 2). Oni imaju ulogu da podsete rukovaoca na ponašanje koje mora imati kako bi koristio mašinu pažljivo i oprezno.

Značenje simbola:



PAŽNJA! OPASNO! Nepravilno rukovanje mašinom može da izazove opasnost za samog korisnika i za druge osobe.



PAŽNJA! Pre upotrebe mašine pročitajte priručnik s uputstvima za upotrebu.



Koristite zaštitu za uši, naočare.



Ne izlažite mašinu kiši (ili vlazi)



OPASNOST OD IZBACIVANJA PREDMETA! Pazite na moguće odletanje materijala do kojega može da dovede mlaz vazduha, što može izazvati teške telesne povrede ili oštećenje predmeta.



OPASNOST OD IZBACIVANJA

PREDMETA! Osobe i domaće životinje moraju da budu udaljene najmanje 15 m za vreme upotrebe mašine!



Opasnost od amputacije! Uvek držite ruke podalje od rešetke za ulazak vazduha. Propeler koji se okreće može izazvati ozbiljne telesne povrede.



Opasnost od ozbiljnih telesnih povreda! Držite podalje odecu s lepršavim delovima od rešetke za ulazak vazduha jer bi se ona mogla uplesti oko propelera i izazvati ozbiljne povrede.



Opasnost od ozbiljnih telesnih povreda! Držite kosu podalje od rešetke za ulazak vazduha jer bi se mogla uplesti oko propelera i izazvati ozbiljne povrede. Dugačku kosu treba povezati na odgovarajući način.

VAŽNO *Nalepnice koje su oštećene ili koje su postale nečitke moraju se zameniti. Zatražite nove nalepnice od ovlašćenog servisnog centra.*

3.3 IDENTIFIKACIJSKA NALEPNICA PROIZVODA

Na identifikacijskoj nalepnici proizvoda nalaze se sledeći podaci (Sl. 1):

1. Nivo zvučne snage
2. CE oznaka usaglašenosti
3. Godina proizvodnje
4. Vrsta mašine
5. Serijski broj
6. Naziv i adresa proizvođača
7. Šifra artikla

Upišite podatke za identifikaciju mašine na odgovarajuće mesto na nalepnici koja se nalazi na poleđini naslovne strane.

VAŽNO *Saopštite identifikacijske podatke koji se nalaze na identifikacijskoj nalepnici svaki put kada konaktirate ovlašćeni servis.*

VAŽNO *Primer deklaracije o usaglašenosti nalazi se na poslednjim stranicama priručnika.*

3.4 GLAVNI DELOVI

Mašina se sastoji od sledećih glavnih delova, koji imaju sledeće funkcije (Sl.1):

- A. **Motor:** pokreće propeler.
- B. **Cev za duvanje:** element za izbacivanje mlaza vazduha.
- C. **Upravljačka drška:** omogućava aktiviranje komandi mašine i usmeravanje cevi za duvanje.
- D. **Rezervoar goriva:** posuda za gorivo koje napaja motor.
- E. **Potporna ploča:** u pitanju je ploča na kojoj je postavljena mašina. Poseduje dršku koja olakšava transport i na nju su povezane naramenice za nošenje mašine preko ramena. Poseduje sistem za smanjenje vibracija, koji eliminiše najveći deo vibracija za vreme rada.
- F. **Naramenice:** sastoje se od platnenih kaiševa koji idu preko ramena, pomažu da rukovaoc izdrži težinu mašine za vreme rada.
- G. **Ključ za zatezanje:** alatka koja se koristi za okretanje šrafova, matica i šrafova s maticama radi pritezanja ili odvijanja istih.

4. MONTAŽA

VAŽNO Sigurnosni propisi kojih se treba pridržavati opisani su u pogl. 2. Strogo se pridržavajte ovih uputstava kako ne bi nastali ozbiljni rizici ili opasnosti.

Radi potreba skladištenja i prevoza, pojedini delovi mašine nisu namontirani u fabrici, već ih treba montirati nakon raspakivanja, prema niže navedenim uputstvima.

⚠ Skidanje ambalaže i dovršetak montaže moraju se izvršiti na ravnoj i čvrstoj površini, na prostoru koji je dovoljan da se može rukovati mašinom i ambalažom i treba koristiti uvek odgovarajući alat. Nemojte koristiti mašinu pre nego što postupite po svim uputstvima sadržanim u odeljku "MONTAŽA".

4.1 KOMPONENTE ZA MONTAŽU

U pakovanju se nalaze komponente za montažu.

4.1.1 Skidanje ambalaže

- 1. Pažljivo otvorite pakovanje, pazite da ne zagubite komponente mašine.
- 2. Konsultujte dokumentaciju koja se nalazi u kutiji, kao i ova uputstva.

- 3. Izvadite iz kutije sve delove koji nisu namontirani.
- 4. Izvadite mašinu iz kutije.
- 5. Zbrinite kutiju i ambalažu u skladu s lokalnim zakonskim propisima.

4.1.2 Montaža cevi za duvanje i upravljačke drške

- 1. Ubacite savitljivu cev (Sl. 3.B) u cev za izlaz vazduha (Sl. 3.A) i fiksirajte objumnicu šrafocigerom tako da cev stabilno učvrstite.
- 2. Umestite cev (Sl. 3.C) u savitljivu cev (Sl. 3.B) pazeći da istureni deo (Sl. 3.G) bude okrenut prema dole. Fiksirajte objumnicu šrafocigerom kako biste stabilno učvrstili cevi.
- 3. Ubacite nosač upravljačke drške (Sl. 3.H) u cev (Sl. 3.C) i poravnajte ga s isturenim delom (Sl. 3.G). Postavite ušicu (Sl. 3.I) u istureni deo (Sl. 3.J).
- 4. Fiksirajte upravljačku dršku (Sl. 3.K) i zavrnite šraf (Sl. 3.L).
- 5. Provucite kabal kroz obe kablovske uvodnice (Sl. 3.M)
- 6. Poravnajte prostor cevi (Sl. 3.D) s isturenim delom (Sl. 3.N) cevi (Sl. 3.C). Gurnite cev (Sl. 3.C) i okrenite je za 90° u smeru kazaljke na satu tako da je stabilno zakačite.
- 7. Sledite postupak opisan u prethodne dve tačke da biste namontirali cev (Sl. 3.E), i završni deo cevi za duvanje (Sl. 3.F).

4.1.3 Skidanje cevi za duvanje

VAŽNO Zaustavite mašinu (par. 6.5) svaki put kad skidate cev za duvanje.

U zavisnosti od tipologije cevi postupite na jedan od sledećih načina:

- Ako je cev fiksirana isturenim delom na usađivanje, okrenite je u smeru suprotnom od kazaljke na satu.
- Ako je cev fiksirana objumnicama, odvijte objumnice šrafocigerom i skinite cevi.

5. UPRAVLJAČKE KOMANDE

5.1 POLUGA KOMANDE GASA

Poluga komande gasa (Sl. 4.A) omogućava podešavanje brzine okretanja propelera.

Brzina okretanja propelera mora se uskladiti prema vrsti rada (pogl. 6.4.1) i može se podešavati manjim i većim pritiskanjem na komandu gasa.

Maksimalna brzina postiže se kad se komanda gasa pritisne do kraja.

5.2 POLUGA ZA REGULACIJU GASA I ZAUSTAVLJANJE MOTORA

Poluga (Sl. 4.B) vrši dvostruku funkciju:

1. Omogućava pokretanje i zaustavljanje motora.



Motor se zaustavlja (Sl. 4.C).

Ako je poluga postavljena u drugim pravcima, moguće je pokrenuti motor i pustiti ga u rad.

2. Omogućava podešavanje brzine okretanja propelera održavajući gas blokiran u željenom položaju. Brzina okretanja propelera može se podesiti okretanjem poluge na dole ili na gore. Maksimalna brzina dobija se kad je poluga potpuno okrenuta na dole.

NAPOMENA Preporučuje se da koristite funkciju regulatora gasa za vreme dugotrajnih radova, kako ne biste sve vreme morali da držite pritisnutom polugu komande gasa.

5.3 KOMANDA ČOKA

Koristi se za pokretanje motora na hladno. Komanda čoka ima tri položaja:



Položaj A (Sl. 5.A) - Čok je isključen (normalni rad i pokretanje zagrejanog motora).



Položaj B (Sl. 5.B) - Čok je u središnjem položaju (za lakše uključivanje motora).



Položaj C (Sl. 5.C) - Čok je uključen (za pokretanje hladnog motora).

5.4 DUGME KOMANDE UBRIZGIVAČA (PRIMER)



Pritiskom na gumeno dugme na ubrizgivaču, ubrizgava se gorivo u karburator i na ovaj način se olakšava pokretanje motora.

5.5 DRŠKA ZA RUČNO POKRETANJE

Omogućava ručno pokretanje motora (Sl. 6.A).

6. UPOTREBA MAŠINE

VAŽNO Sigurnosni propisi kojih se treba pridržavati opisani su u pogl. 2. Strogo se pridržavajte ovih uputstava kako ne bi nastali ozbiljni rizici ili opasnosti.

6.1 PRIPREMNE RADNJE

Pre početka rada, potrebno je izvršiti niz kontrola i radnji kako biste osigurali da se posao obavlja uspešno i u najvećoj sigurnosti.

Postavite mašinu u vodoravni položaj, tako da ona ima dobar oslonac na tlu.

VAŽNO Mašine se dostavlja bez goriva.

6.1.1 Dolivanje goriva

Pre korišćenja mašine sipajte gorivo. Za način pripreme smese goriva, za način i mere predostrožnosti prilikom dolivanja goriva pogledajte par. 7.2, 7.3.

6.2 SIGURNOSNE KONTROLE

Izvršite sledeće sigurnosne kontrole i proverite da li se rezultati poklapaju s onima navedenim u tabelama.

Uvek pre upotrebe izvršite sigurnosne kontrole.

6.2.1 Generalna kontrola

Predmet	Rezultat
Drške i naramenice (Sl. 1.E, 1.F)	Moraju biti čiste, suve, pravilno i čvrsto fiksirane na mašinu
Šrafovi na mašini	Moraju biti dobro učvršćeni (ne olabavljeni)
Prolazi rashladnog vazduha	Ne smeju biti zapušeni
Cev za duvanje (Sl. 1.B)	Mora biti pravilno postavljena.
Komanda gasa (Sl. 4.A)	Mora se slobodno kretati, ne na silu.
Regulator gasa (Sl. 4.B)	Mora se slobodno kretati, ne na silu.

Propeler	Na njemu ne sme biti znakova oštećenja
Štitnici	Na njemu ne sme biti znakova oštećenja
Mašina	Na njoj ne sme biti znakova oštećenja ili istrošenosti
Filter za vazduh (Sl. 9.C, 9.D)	Mora biti čist
Električni kablovi i kabal svećice	Moraju biti čitavi, kako ne bi došlo do stvaranja varnica.
Kapica svećice (Sl. 9.F)	Mora biti čitava i pravilno postavljena na svećicu

6.2.2 Testiranje rada mašine

Radnja	Rezultat
Pustite mašinu u pogon (par. 6.3)	Mašina se pokreće. Propeler se okreće minimalnom brzinom, a cev za duvanje izbacuje malu količinu vazduha.
Aktivirajte polugu komande gasa (Sl. 4.A) / regulatora gasa (Sl. 4.B)	Propeler se okreće, a cev za duvanje izbacuje vazduh.
Otpustite polugu komande gasa (Sl. 4.A) / regulatora gasa (Sl. 4.B)	Komanda se mora automatski i brzo vratiti u neutralni položaj. Propeler se okreće minimalnom brzinom, a cev za duvanje izbacuje malu količinu vazduha.
Postavite polugu za regulaciju gasa i zaustavljanje motora u položaj "STOP" (Sl. 4.C)	Motor se zaustavlja. Propeler se zaustavlja, a cev za duvanje ne izbacuje vazduh.

⚠ Ako se bilo koji od rezultata ne poklapa s navodima u narednim tabelama, ne smete da koristite mašinu! Ponesite mašinu u servisnu službu na proveru i na popravku.

6.3 POKRETANJE

VAŽNO Na mašini se nalazi nalepnica (sl. 2) na kojoj su kratko navedene glavne faze pokretanja. Nalepnica ima ulogu brzog vodiča, pa zato ne zamenjujte niže opisane postupke.

1. Zauzmite čvrst i stabilan položaj;
2. uverite se da cev za duvanje nije okrenuta prema osobama ili otpacima;

VAŽNO Da sajla za paljenje ne bi pukla, ne povlačite je do kraja i ne dopustite da se ona češe o ivicu rupe vođice sajle; lagano pustite dršku, pazeci da je ne pustite naglo.

VAŽNO Nikada ne obavijajte sajlu za paljenje oko ruke.

6.3.1 Pokretanje hladnog motora

⚠ Pokretanje "hladnog" motora je pokretanje koje se vrši najmanje 5 minuta nakon zaustavljanja motora ili nakon punjenja goriva.

1. Izvršite pripremno ubrzanje motora pomeranjem poluge za regulaciju gasa (Sl. 4.B) tek nešto više od polovine hoda.
2. Uključite čok dovođenjem poluge u položaj «C» (Sl. 5.C).
3. Pritisnite dugme komande ubrzivača (Sl. 5.D) 10 puta da se upali karburator.
4. Držite čvrsto mašinu na zemlji tako što ćete je pritisnuti jednom rukom kako ne biste izgubili kontrolu nad njom za vreme uključivanja (Sl. 6.B).
5. Ovak mašina poseduje EASY-START sistem. Povucite ručicu za pokretanje konstantno, bez jakih trzaja (do pokretanja dolazi u poslednjem delu hoda). Povucite nekoliko puta dok ne čujete prva puketanja.
6. Dovedite komandu čokau položaj «B» (Sl. 5.B).
7. Povucite dršku za pokretanje sve dok se motor uredno ne upali.
8. Pustite da se motor okreće najmanje 1 minut da se zagreje.
9. Isključite komandu čoka (Sl. 5.A), dovođenjem poluge u položaj «A».
10. Dovedite polugu za regulaciju gasa (Sl. 4.B) na minimum da isključite pred-ubrzanje i dovedete motor na minimalnu brzinu.

VAŽNO Ako dršku sajle za pokretanje aktivirate više puta kad je čok uključen, motor se može ugušiti i puštanje u pogon može biti otežano. U slučaju gušenja motora (vidi par. 14.5).

6.3.2 Pokretanje zagrejanog motora

Za pokretanje zagrejanog motora (odmah nakon njegovog zaustavljanja) postupite na sledeći način:

1. Pratite tačke 1 - 3 - 4 - 6 - 7 - 9 - 10 iz prethodnog postupka (par. 6.3.1).

6.3.3 Upotreba naramenica

Naramenice treba da stavite nakon uključivanja mašine. Naramenice i kaiševi moraju se podesiti prema visini i stasu radnika.

1. Stavite naramenice preko ramena kao da je u pitanju običan ranac (Sl. 7.A).
2. Zatvorite crvene kopčene levom boku i struku.
3. Zategnite kaiševe tako da ravnomerno rasporedite teret na ramenima.
4. Da biste izdržali težinu cevi za duvanje, zakačite priključak (Sl. 7.B) na nosač upravljačke drške (Sl. 7.C) i zatvorite crnu kopču na klik na desnom ramenu (Sl. 7.D).

6.4 RAD

 **Za vreme rada, mašinu uvek morate držati čvrsto tako da desna ruka bude na uravljačkoj dršci (Sl. 15).**

6.4.1 Podešavanje brzine

Poželjno je da uvek podesite brzinu okretanja propelera u zavisnosti od tipologije materijala koji treba da uklonite:

- mala brzina duvanja za lagan materijal i sitno drvenasto bilje na travnjaku;
- srednja brzina duvanja za uklanjanje trave i lakog lišća na asfaltu ili čvrstom terenu;
- velika brzina duvanja (komanda gasa gurnuta do kraja hoda) za težak materijal, kao što je sveži sneg ili glomazan krš.

6.4.2 Saveti za upotrebu

Moguće je podesiti položaj i nagib upravljačke drške (Sl. 3.K) kako biste postigli komotni radni položaj.

Za regulaciju postupite na sledeći način:

- Odmrnite šraf (Sl. 3.L).
- Da biste podesili nagib, nagnite upravljačku dršku unapred ili unazad.
- Da biste regulisali položaj, pustite da napred ili nazad klizi nosač upravljačke drške.
- Kad završite podešavanje, zavrnite šraf (Sl. 3.L).

Polako se krećite napred držeći cev za duvanje na odgovarajućoj udaljenosti od tla (Sl. 8.A).

Da ne biste rasterali materijal koji treba da uklonite, usmerite mlaz vazduha oko gomile materijala. Nikada nemojte usmeravati mlaz vazduha na sredinu gomile.

VAŽNO Zaustavite mašinu (par. 6.5) prilikom premeštanja iz jedne radne zone u drugu.

6.5 ZAUSTAVLJANJE

Za zaustavljanje mašine postupite na sledeći način:

1. Otpustite polugu komande gasa (Sl. 4.A) i dovedite na početak hoda polugu regulatora gasa (Sl. 4.B) i ostavite da se motor okreće pri minimalnoj brzini na nekoliko sekundi.
2. Dovedite polugu (Sl. 4.B) u položaj «STOP» (Sl. 4.C).
3. Sačekajte da se propeler zaustavi.

 **Kad zaustavite mašinu, potrebno je nekoliko sekundi da se zaustavi propeler.**

 **Motor bi mogao biti veoma vruć odmah nakon gašenja. Ne dodirujte ga. Postoji opasnost od opekotina.**

VAŽNO Zaustavite mašinu (par. 6.5), otkočite kapicu svećice (Sl. 9.F) svaki put kad mašinu ostavljate bez nadzora ili je ne koristite.

VAŽNO Zaustavite mašinu (par. 6.5) prilikom premeštanja iz jedne radne zone u drugu.

6.6 NAKON UPOTREBE

- Otkočite kapicu svećice (Sl. 9.F).
- Sačekajte da se motor ohladi, pre odlaganja mašine u bilo koju prostoriju.
- Izvršite čišćenje (par. 7.4).
- Proverite da nema delova koji su se olabavili ili oštetili. Ako je potrebno, zamenite oštećene delove i pritegnite eventualno olabavljene šrafove i matice ili pozovite ovlašćeni servis.

7. REDOVNO ODRŽAVANJE

7.1 UOPŠTENO

VAŽNO Sigurnosni propisi kojih se treba pridržavati opisani su u pogl. 2. Strogo se pridržavajte ovih uputstava kako ne bi nastali ozbiljni rizici ili opasnosti.

 **Pre početka bilo koje operacije održavanja:**

- **Zaustavite mašinu;**
- **Otkočite kapicu svećice (Sl. 9.F).**
- **Sačekajte da se motor dovoljno ohladi;**
- **Pročitajte odgovarajuća uputstva;**
- **Nosite odgovarajuću odeću, radne rukavice i zaštitne naočare;**

- Učestalost i vrsta intervencije navedeni su u "Tabeli s intervencijama održavanja" (vidi pogl. 13). Prikazana tabela ima za cilj da Vam pomogne da održite efikasnost i sigurnost vaše mašine. U njoj su navedene glavne intervencije i predviđena periodičnost njihovog izvođenja. Izvršite odgovarajuću radnju nakon isteka određenog perioda.
- Upotreba neoriginalnih rezervnih delova i dodatne opreme mogla bi se negativno odraziti na rad i sigurnost mašine. Proizvođač neće snositi nikakvu odgovornost u slučaju oštećenja ili povreda koje izazovu neoriginalni delovi.
- Originalne rezervne delove isporučuju servisni centri i ovlašćeni prodavci.
- Mašina se ne sme koristiti ako su njeni delovi istrošeni ili oštećeni. Oštećene delove treba zameniti, a nikada popravljati.

VAŽNO Sve operacije održavanja i podešavanja koje nisu opisane u ovom priručniku mora da izvrši ovlašćeni prodavac ili specijalizovani servis.

7.2 PRIPREMA MEŠAVINE

Ova mašina je opremljena dvotaktnim motorom za koji je potrebna smesa benzina i ulja.

VAŽNO Upotreba čistog benzina oštećuje motor i dovodi do prekida garancije.

VAŽNO U cilju održavanja efikasnosti i dugotrajnosti mehaničkih delova, koristiti samo kvalitetna goriva i ulja.

7.2.1 Karakteristike benzina

Koristiti samo bezolovni benzin (zeleni benzin) sa najmanje 90 oktana.

VAŽNO Zeleni benzin koji se čuva duže od 2 meseca može da stvori talog u posudi. Uvek koristiti svež benzin!

7.2.2 Karakteristike ulja

Koristiti samo visokokvalitetno sintetičko ulje koje se koristi za dvotaktne motore, minimalne specifikacije JASO FC. Kod ovlašćenog zastupnika možete nabaviti ulja posebno namenjena za ovu vrstu motora, a koja garantuju visoku zaštitu. Upotreba takvog ulja omogućava smesu benzina i ulja u odnosu 40:1 tj. 2,5%.

7.2.3 Pripremanje i čuvanje smese goriva

U tabeli su navedene potrebne količine benzina i ulja za pripremanje smese.

Benzin	Sintetičko ulje Dvotaktni
litri	litri
1	0,025
2	0,050
3	0,075
5	0,125
10	0,250

Pripremanje smese:

1. U zvanično potvrđeni kanister za gorivo sipati oko polovine potrebne količine benzina.
2. Dodati svo ulje.
3. Dosuti preostali benzin.
4. Zatvorite poklopac i dobro promućkati.

VAŽNO Smesa goriva može da zastari. Ne pripremati prevelike količine smese goriva da se ne bi stvorio talog.

VAŽNO Posude sa smesom goriva i benzinom označiti i držati odvojeno, kako bi se u trenutku upotrebe ne bi slučajno zamenile.

VAŽNO Posude sa smesom goriva i benzinom treba povremeno očistiti radi odstranjivanja eventualnog taloga.

7.3 SIPANJE GORIVA

 **Gorivo treba da sipate kad je mašina zaustavljena, a kapica svećice otkaćena.**

Pre sipanja goriva:

1. Kanister sa smesom goriva treba snažno promućkati.
2. Postaviti mašinu u stabilan položaj na ravnoj površini i podići poklopac rezervoara smese.

NAPOMENA Na poklopcu rezervoara smese goriva (Sl. 11.A) nalazi se sledeći simbol:



Reservoar za smesu goriva

3. Očistite poklopac rezervoara i površinu oko njega, da za vreme sipanja goriva ne bi ušla prljavština.

4. Oprezno otvorite poklopac rezervoara i postepeno ispustite pritisak.
5. Sipajte gorivo u rezervoar pomoću levka, ali ga ne punite do vrha.

7.4 ČIŠĆENJE MAŠINE I MOTORA

Da bi se umanjio rizik od požara, uklonite ostatke lišća i grančica s mašine, a naročito s motora.

- Mašinu uvek čistite nakon upotrebe čistom krpom navlaženom neutralnim deterdžentom.
- Otklonite bilo koji trag vlage pomoću meke i suve krpe. Vлага može dovesti do rizika od električnog udara.
- Nemojte koristiti agresivne deterdžente ili rastvore za čišćenje plastičnih delova mašine ili drški.
- Ne koristite mlazove vode i izbegavajte kvašenje motora i električnih delova.
- Propeler uvek mora biti čist i bez prašine i ostataka; to možete postići duvanjem komprimovanog vazduha kroz rešetku. Nemojte prskati propeler vodom.
- Da ne bi došlo do pregrevanja i oštećenja motora uvek se uverite da su usisne rešetke rashladnog vazduha čiste i da na njima nema ostataka.

7.5 MATICE I ŠRAFOVI ZA FIKSIRANJE

- Matice i šrafovi uvek moraju biti pričvršćeni kako biste bili sigurni da mašina uvek radi u sigurnim uslovima.
- Redovno proveravajte da li su drške čvrsto fiksirane.

8. VANREDNO ODRŽAVANJE

8.1 ČIŠĆENJE FILTERA ZA VAZDUH

VAŽNO Čišćenje filtera za vazduh veoma je bitno za pravilan rad i trajnost mašine. Ne radite bez filtera ili s oštećenim filterom, da ne biste prouzrokovali trajno oštećenje motora.

Čišćenje se mora vršiti svakih 8-10 sati rada.

Postupak čišćenja filtera:

1. Odvijte obe okrugle ručice (Sl. 9.A) i skinite poklopac (Sl. 9.B).
2. Skinite papirni filter (Sl. 9.C) i sunderasti filter (Sl. 9.D).
3. Duvajte na papirni filter da uklonite prašinu i krš (Sl. 10.A).
4. Operite sunderasti filter vodom (sl. 10.B).

VAŽNO Nemojte koristiti benzin, deterdžente ili slično za čišćenje filtera.

5. Ostavite sunderasti filter da se osuši na vazduhu.
6. Očistite kućište filtera spolja od prašine, krša ili prljavštine.
7. Vratite filterske elemente u njihovo kućište (sl. 9) (uverite se da se sunderasti filter dobro osušio);
8. Ponovo namestite poklopac (Sl. 9.B) i fiksirajte okrugle ručice (Sl. 9.A).

8.2 KONTROLA SVEĆICE

Svećici (Sl. 9.G) se pristupa skidanjem kapice (Sl. 9.F).

U slučaju izgorelih elektroda ili oštećenog izolatora, svećicu treba zameniti drugom istih karakteristika, odnosno svakih 100 sati rada.

Za radove na svećici obratite se ovlašćenom distributeru ili ovlašćenom servisnom centru. Pogledajte tabelu s intervencijama održavanja i tabelu s prepoznavanjem problema za intervencije na svećici.

8.3 SAJLA ZA PALJENJE

Sajlu za paljenje mora zameniti vaš ovlašćeni prodavac čim na njoj primetite prve znake dotrajalosti.

8.4 REGULACIJA KARBURATORA

Karburator je fabrički podešen tako da pruža maksimalan efekat u svim situacijama uz minimalnu emisiju štetnih gasova, u skladu sa važećim propisima.

U slučaju da on dobro ne radi, obratite se ovlašćenom zastupniku radi provere rada karburatora i motora.

Regulacija karburatora:

T = regulacija minimalne brzine
L = regulacija smese mala brzina
H = regulacija smese velika brzina

9. SKLADIŠTENJE

VAŽNO Sigurnosni propisi kojih se treba pridržavati za vreme operacija skladištenja opisani su u par. 2.4. Strogo se pridržavajte ovih uputstava kako ne bi nastali ozbiljni rizici ili opasnosti.

9.1 SKLADIŠTENJE MAŠINE

Ako predviđate da nećete upotrebljavati mašinu u periodu dužem od 2-3 meseca, potrebno je izvršiti određene postupke da bi se izbegle poteškoće pri ponovnom radu ili trajno oštećenje motora.

Pre odlaganja mašine postupite na sledeći način:

1. Ispraznite rezervoar goriva na otvorenom i kad je motor hladan.
2. Dovedite motor na minimalnu brzinu i ostavite mašinu u pogonu sve dok se ne potroši svo gorivo koje je ostalo u rezervoaru i u karburatoru.
3. Sačekajte da se motor ohladi.
4. Dobro očistite mašinu.
5. Proverite da nema delova koji su se olabavili ili oštetili. Ako je potrebno, zamenite oštećene delove i pritegnite eventualno olabavljene šrafove i matice ili pozovite ovlašćeni servis.
6. Uskladištite mašinu na sledeći način:
 - u suhu prostoriju
 - na mestu zaštićenom od vremenskih nepravilnosti
 - na mesto kojem ne mogu pristupiti deca
 - uverite se da ste izvadili ključeve ili alat koji ste koristili prilikom održavanja.

U trenutku puštanja mašine u rad:

1. Pripremite mašinu (pogl. 6).

10. POMERANJE I TRANSPORT

Svaki put kad mašinu treba da pomerite ili prevezete, treba da:

- Zaustavite mašinu (par. 6.5).
- Sačekajte da se propeler zaustavi.
- Otkočite kavicu svećice (Sl. 9.G).
- Uхватite mašinu jedino za drške i usmeriti cevi tako da ne smetaju.

Kad mašinu prevozite na prevoznom sredstvu, potrebno je:

- da skinete cevi;
- da uvezete mašinu na odgovarajući način sajlama ili lancima;
- da postavite mašinu tako da ne predstavlja opasnost ni za koga.

11. ASISTENCIJA I POPRAVKE

U ovom priručniku sadržana su sva uputstva za rukovanje mašinom i njeno osnovno pravilno

održavanje koje može obavljati korisnik. Sve operacije vezane za podešavanje i održavanje koje nisu opisane u ovom priručniku moraju se obaviti kod ovlašćenog prodavca ili u specijalizovanom servisu koji raspolaže potrebnim znanjem i opremom, kako bi se pravilno izvršile i kako bi mašina zadržala prvobitni stepen sigurnosti i originalne uslove. Operacije izvršene u neadekvatnim strukturama ili od strane nekvalifikovanog osoblja povlače prekid bilo kog oblika garancije i bilo kakve obaveze ili odgovornosti proizvođača.

- Samo ovlašćeni servisni centri mogu izvršiti popravku i održavanje pod garancijom.
- Ovlašćeni servisni centri koriste isključivo originalne rezervne delove. Originalni rezervni delovi i oprema s namerom su projektovani za ove vrste mašina.
- Originalni rezervni delovi i oprema s namerom su projektovani za ove vrste mašina.
- Neoriginalni rezervni delovi i dodatna oprema nisu dozvoljeni; upotreba neoriginalnih rezervnih delova i opreme ugrožava sigurnost mašine, a proizvođač neće imati nikakvu obavezu niti će snositi bilo koju odgovornost.
- Preporučujemo da jednom godišnje donesete mašinu u ovlašćeni servisni centar radi održavanja, asistencije i kontrole sigurnosnih uređaja.

12. POKRIĆE GARANCIJE

Garancija pokriva sve greške materijala i fabričke greške. Korisnik mora pažljivo da se pridržava svih uputstava koja su data u priloženoj dokumentaciji.

Garancija ne pokriva oštećenja nastala usled:

- Nedovoljnog poznavanja prateće dokumentacije.
 - Nepažnje.
 - Neodgovarajuće ili nedozvoljene upotrebe i montaže.
 - Upotrebe neoriginalnih rezervnih delova.
 - Upotrebe dodatne opreme koja nije isporučena ili odobrena od strane proizvođača.
- Garancija nadalje ne pokriva:
- Uobičajeno trošenje potrošnog materijala.
 - Uobičajeno habanje.

Kupca štite državni lokalni zakoni. Prava kupca koja su predviđena državnim lokalnim zakonima ni na koji način nisu ograničena ovom garancijom.

13. TABELA S INTERVENCIJAMA ODRŽAVANJA

Intervencija	Učestalost	Paragraf
MAŠINA		
Provera svih šrafova	Svaki put pre upotrebe	7.5
Sigurnosna kontrola / Provera komandi	Svaki put pre upotrebe	6.2
Generalno čišćenje i kontrola	Svaki put nakon upotrebe	7.4
MOTOR		
Kontrola nivoa goriva/dolivanje goriva	Svaki put pre upotrebe	7.3
Generalno čišćenje i kontrola	Svaki put nakon upotrebe	7.4
Čišćenje filtera za vazduh	8-10 sati / nakon svake sezone	8.1
Čišćenje svećice	10 sati / nakon svake sezone	***
Zamena svećice	100 sati / nakon svake sezone	***

*** Ovu operaciju treba da izvrši ovlašćeni prodavac ili specializovana servisna služba

14. PREPOZNAVANJE PROBLEMA

PROBLEM	MOGUĆI UZROK	REŠENJE
1. Motor se ne pokreće ili ne ostaje upaljen	Postupak pokretanja nepravilno izvršen.	Pridržavajte se uputstava (par. 6.3).
	Prijava svećica ili pogrešan razmak između elektroda	Proveriti svećicu (par. 8.2).
	Filter za vazduh začepljen	Očistiti i/ili zameniti filter (par. 8.1).
	Problemi s karburacijom	Kontaktirajte ovlašćeni servisni centar.
2. Motor se pokreće, ali ima premalu snagu.	Filter za vazduh začepljen	Očistiti i/ili zameniti filter (par. 8.1).
	Problemi s karburacijom	Kontaktirajte ovlašćeni servisni centar.
3. Motor nepravilno radi ili nema snage pri opterećenju	Prijava svećica ili pogrešan razmak između elektroda	Proveriti svećicu (par. 8.2).
	Problemi s karburacijom	Kontaktirajte ovlašćeni servisni centar.
4. Motor ispušta previše dima	Pogrešan sastav smese goriva	Pripremiti smesu goriva prema uputstvima (par. 7.2).
	Problemi s karburacijom	Kontaktirajte ovlašćeni servisni centar.
5. Gušenje motora	Ručica za pokretanje više puta je aktivirana dok je čok uključen	Skinite svećicu (par. 8.2) i lagano povucite dršku sajle za paljenje (Sl. 6.A) da eliminišete višak goriva; zatim osušite elektrode svećice i namontirajte istu na motor.
6. Propeler se okreće ali vazduh ne izlazi iz cevi zaduvanje	Cev za duvanje blokirana ili zapušena	Zaustavite mašinu i uklonite eventualni materijal koji je zapušio cev.

PROBLEM	MOGUĆI UZROK	REŠENJE
7. Čuje se buka i/ili prekomerne vibracije za vreme rada	Ima delova koji su se olabavili ili su oštećeni	Zaustaviti mašinu i otkaçiti kabal svećice (Sl. 9.F). Proveriti da nema eventualnih oštećenja. Proveriti ima li delova koji su popustili i pritegnuti ih. Izvršiti provere, zamene ili popravke u ovlašćenom servisnom centru.
8. Mašina je udarila o strano telo	Oštećenje ili su neki delovi popustili.	Zaustaviti mašinu i otkaçiti kabal svećice (Sl. 9.F). Proveriti da nema eventualnih oštećenja. Proveriti ima li delova koji su popustili i pritegnuti ih. Izvršiti provere, zamene ili popravke u ovlašćenom servisnom centru.
9. Iz mašine izlazi dim za vreme rada.	Duvač lišća oštećen.	Nemojte koristiti mašinu. Odmah zaustavite mašinu, otkaçiti kabal svećice i pozovite ovlašćeni servis.

Ukoliko problemi potraju i nakon prethodno opisanih postupaka, obratite se ovlašćenom prodavcu.



INNEHÅLLSFÖRTECKNING

1. ALLMÄN INFORMATION	1
2. SÄKERHETS NORMER	2
3. LÄRA KÄNNA MASKINEN	4
3.1 Beskrivning av maskinen och avsett bruk	4
3.2 Säkerhetsskyltar	5
3.3 Produktens märkplåt	5
3.4 Huvudkomponenter	5
4. MONTERING	6
4.1 Komponenter för monteringen	6
5. KONTROLLREGLAGE	6
5.1 Gasreglagets styrspek	6
5.2 Spak för gasreglage och motorstopp	6
5.3 Chokereglage	7
5.4 Knapp för flödarens reglage (Primer)	7
5.5 Handtag för manuell start	7
6. ANVÄNDNING AV MASKINEN	7
6.1 Förberedelser	7
6.2 Säkerhetskontroller	7
6.3 Start	8
6.4 Arbete	8
6.5 Stopp	9
6.6 Efter användning	9
7. LÖPANDE UNDERHÅLL	9
7.1 Allmän information	9
7.2 Förberedelse av bränsleblandning	9
7.3 Påfyllning av bränsle	10
7.4 Rengöring av maskinen och motorn	10
7.5 Muttrar och fästskruvor	10
8. EXTRAORDINÄRT UNDERHÅLL	11
8.1 Rengöring av luftfiltret	11
8.2 Kontroll av tändstiftet	11
8.3 Startlina	11
8.4 Reglering av förgasaren	11
9. FÖRVARING	11
9.1 Förvaring av maskinen	11
10. FÖRFLYTTNING OCH TRANSPORT	11
11. SERVICE OCH REPARATIONER	12
12. GARANTINS TÄCKNING	12
13. UNDERHÅLLSTABELL	12
14. FELSÖKNING	13

1. ALLMÄN INFORMATION

1.1 HUR DU LÄSER HANDBOKEN

I bruksanvisningens text så finns det några paragrafer av särskild vikt ifråga om säkerhet eller funktion och har framhävts på olika sätt enligt följande kriterium:

ANMÄRKNING eller **VIKTIGT** ger föreskrifter eller annan information till tidigare indikeringar och som syftar till att undvika skador på apparaten eller andra skador.

Symbolen  anger en risk. Om denna varning inte respekteras kan det leda till kroppsskador för dig eller andra och/eller materialskador.

- ▣ Avsnitten som markeras med en ruta med
- ▣ en grå kant anger alternativa egenskaper
- ▣ som inte finns i alla modeller som finns
- ▣ i den här handboken. Kontrollera om
- ▣ egenskapen finns på din modell.

Alla indikeringar för främre, bakre, höger och vänster utgår från användaren i arbetsställning.

1.2 HÄNVISNINGAR

1.2.1 Figurer

Figureorna i bruksanvisningen är numrerade 1, 2, 3 o.s.v.
Delarnas som visas i figureorna är märkta med bokstäverna A, B, C o.s.v.
En hänvisning till komponenten C på fig. 2 anges med texten: "Se fig. 2.C" eller med "(fig. 2.C)".
Figureorna är vägledande. Delar på din maskin kan skilja sig från de visade.

1.2.2 Rubriker

Handboken är indelad i kapitel eller avsnitt. Avsnittets rubrik "2.1 Utbildning" är en underrubrik till "2. Säkerhetsföreskrifter". Hänvisningarna till rubriker eller avsnitt signaleras med förkortningen kap. eller avs. och motsvarande nummer. Exempel: "kap. 2" eller "avs. 2.1".

2. SÄKERHETS NORMER

2.1 TRÄNING

⚠ Lär dig att känna igen reglagen och använd apparaten på lämpligt sätt. Lär dig att snabbt stänga av maskinen. Bristande iakttagelse av föreskrifterna kan orsaka brand och/eller allvarliga skador.

- Tillåt aldrig att maskinen används av barn eller av personer utan kunskap om instruktionerna. Lokala bestämmelser kan ange en åldersgräns för dess användning.
- Använd aldrig maskinen om du är trött eller mår dåligt eller har tagit medicin, droger, alkohol eller andra ämnen som kan påverka omdömet och uppmärksamheten.
- Kom ihåg att operatören eller användaren ansvarar för oförutsedda olyckor som kan uppstå på andra personer eller deras egendom. Det ligger på ditt ansvar som användare att bedöma vilka faror som kan uppstå i samband med det aktuella arbetet. Du som användare är dessutom skyldig att vidta alla nödvändiga försiktighetsåtgärder för din egen och andras säkerhet, framför allt vid arbete i slutningar, på ojämn, hal eller instabil mark.
- Om du vill överlämna eller låna ut maskinen till andra, se till att användaren läser igenom instruktionerna i denna handbok.

2.2 FÖRBEREDELSE

Personliga skyddsutrustningar (PSU)

- Bär lämpliga kläder, arbetsskor med halksäkra sulor och långbyxor. Sätt inte på maskinen barfota eller med öppna sandaler. Bär hörselskydd, vibrationsdämpande handskar, skyddsglasögon, ansiktsmasker.
- Den här maskinen är väldigt bullrig och kräver en användning av hörselskydd.
- Användningen av hörselskydd kan leda till att du inte hör eventuella varningar (rop eller larm). Var mycket uppmärksam med vad som sker runt arbetsområdet.
- Bär inte skor, skjortor, halsband, armband, kläder med fladdrande delar eller med snören eller slipsar och hur som helst hängande eller stora accessoarer som kan fångas in i maskinen eller i föremål och material som finns på arbetsplatsen.
- Samla ihop långt hår.

Arbetsområde/maskin

- Kontrollera hela arbetsområdet noggrant och använd en kratta eller en borste för att

för hand särskilja och ta bort allt som kan slungas iväg av maskinen (vid användning som lövblås) eller täppa till sugröret (vid användning som lövsug) eller orsaka fara (stenar, grenar, ståltrådar, ben, osv.).

- Det rekommenderas att lätt fukta markytan om den är dammig.

Explosionsmotorer: bränsle

⚠ FARA! Bensen och bränsleblandningen är extremt brandfarliga.



⚠ FARA! Bränslet är mycket brandfarligt.

- Förvara bensen och bränsleblandningen i en lämplig förvaringsbehållare, på en säker plats, långt från värmekällor eller fria flammor.
- Lämna behållarna och bränslets förvaringsområde utan rester av gräs eller fett.
- Lämna inte behållarna så att barn kan komma åt dem.
- Rök inte under förberedelsen av blandningen, under påfyllningen eller tankningen av bränsle och varje gång som bränslehanteras.
- Tanka bränslet med enträtt och endast utomhus.
- Undvik att andas in bränsleångor.
- Fyll inte på med bränsle eller ta bort tanklocket när motorn är i funktion eller är varm;
- Öppna bränslelocket långsamt så att det inre trycket gradvis töms ut.
- Kontrollera inte innehållet vid tanköppningen med en låga.
- Sätt inte på motorn om det läcker bränsle och för att undvika brandrisk utan avlägsna maskinen från området där bränslet har spillts och vänta tills bränslet har avdunstat och bensenångorna har lösts upp.
- Gör noggrant rent alla spår av bränsle som spillts på maskinen eller marken.
- Bränsletankens lock skall alltid vara monterat och fastdraget.
- Starta inte maskinen på nytt på den plats där påfyllningen genomförts. Start av motorn skall utföras på åtminstone 3 meters avstånd från tankningsstället.
- Undvik att spilla bränsle på kläderna, om detta skulle inträffa så byt kläder innan man startar motorn.

2.3 EFTER ANVÄNDNING

Arbetsområde

- Starta aldrig motorn i stängda utrymmen där livsfarlig koloxidgas kan ackumuleras. Starta maskinen utomhus eller i ett väl ventilerat utrymme. Kom ihåg att motorns avgaser är giftiga.
- När maskinen startas, rikta aldrig ljuddämparen och därmed avgasen mot lättantändligt material.

- Använd inte apparaten i områden med risk för explosion, om det finns brandfarliga vätskor, gas eller damm. Elkontakter eller mekaniska friktioner kan skapa gnistor som kan antända damm eller ångor.
- Använd aldrig maskinen inomhus, i områden med utsläpp, i explosiv atmosfär eller i närheten av brandfarliga material eller elektriska apparater.
- Arbeta endast vid dagsljus eller med en god belysning och med bra sikt.
- Håll personer, barn och djur på avstånd från arbetsområdet. Barn måste övervakas av en vuxen.
- Kontrollera så att övriga personer befinner sig på minst 15 meters avstånd från maskinens aktionsradie.
- Så länge det är möjligt så undvik att arbeta på våt eller halkig mark eller på en ojämn eller brant mark som inte garanterar stabilitet för operatören under arbetet;
- Undvik att arbeta i blött skåp, under regn och med risk för oväder, speciellt med åska.
- Var speciellt uppmärksam om marken är ojämn (gupp, rännor), för sluttningar, dolda faror och eventuella hinder som kan begränsa sikten.
- Var mycket uppmärksam i närheten av stup, hål eller vallar.
- Uppskatta alltid vindens riktning och arbeta aldrig i motvind.
- Använd inte maskinen i närheten av öppna fönster.
- Undvik att borttaget material under användningen samlas i tömningsområdet eftersom det kan föras in i sugöppningarna.
- Se upp för trafiken när maskinen används nära en väg.
- För att undvika risk för brand så lämna inte maskinen med varm motor bland blad eller torkat gräs eller övrigt brandfarligt material.
- Vid användning som lövblås var alltid mycket uppmärksam för att undvika att materialet som tas bort eller dammet som lyfts kan orsaka skador på personer eller djur och materialskador.
- När den används som lövsug (om avsett), för inte in föremål i sugöppningarna för hand och undvik att suga upp stora föremål som kan skada rotorn.
- Spring aldrig utan gå.
- Håll alltid ansikte, händer och kropp på avstånd från suggallret (om avsett som lövsug) och från luftmunstycket (vid användning som lövblås).
- Tapp inte för luftledningen under start eller under användningen av maskinen.
- De roterande delarna kan orsaka allvarliga skador, undvika en kontakt med de här delarna när de fortfarande roterar.
- Rör aldrig vid motordelarna som blir varma under användningen. Risk för brännskador.
-  Vid förstörelse eller olyckor under arbetet, stäng omedelbart av motorn och ställ apparaten på avstånd för att inte orsaka fler skador. Vid olyckor som medför kroppsskador, ge omedelbart första hjälpen och kontakta ett sjukhus för nödvändig vård. Ta noggrant bort eventuella rester som kan orsaka materialskador eller skador på människor eller djur om de inte tas bort.
-  Om man utsätts en längre tid för vibrationer så kan man få neurovaskulära skador och störning (kända även som Raynaud fenomen eller vita fingrar) speciellt för de som lider av cirkulationsstörningar. Symptomerna kan gälla händer, handleder och fingrar och symtomen kan vara att man förlorar känseln, avtrubning, att det kliar, smärta, hudförändringar eller strukturella ändringar på huden. Dessa effekter kan öka vid låga miljötemperaturer och/eller av ett för hårt grepp om handtaget. Om någon av dessa symptom skulle uppstå så måste man minska på användningstiden och kontakta en läkare.

Beteenden

- Under arbetet ska maskinen alltid hållas fast med höger hand på det övre handtaget när den används som lövblås.
- Under arbetet, när den används som lövsug (om avsett), ska maskinen alltid hållas stadigt med bägge händer, med den högra handen på det övre handtaget och med den vänstra handen på det undre handtaget så att uppsamlingspåsen befinner sig till vänster om användaren.
- Ställ dig i en fast och stabil position och var uppmärksam.
- Tappa inte balansen.
- Se till att du inte slår emot främmande föremål och se upp för föremål och damm som kan slungas iväg på grund av luften.
- Rikta inte luftstrålen mot personer eller djur.

Begränsad användning

- Under arbetet ska maskinen alltid hållas fast med höger hand på det övre handtaget när den används som lövblås.
- Maskinen får inte användas av personer som inte är i grad att hålla i den med ett fast grepp med båda händerna och/eller stå stadigt på benen under arbetet.
- Använd aldrig maskinen med skadade skydd, om skyddet inte finns eller har installerats fel.
- Använd aldrig maskinen utan att alla tillbehör monterats för varje förutsedd användning (blåsning eller sugning).

- Koppla aldrig ur, inaktivera, ta bort eller mixtra med säkerhetsanordningarna/mikrobrytarna.
- Ändra aldrig motorinställningarna eller övervarva motorn. Övervarvas motorn, ökar risken för personsador.
- Belasta inte maskinen för mycket och använd inte en liten maskin för hårda arbeten; användning av en anpassad maskin minskar riskerna och förbättrar arbetskvaliteten.

2.4 UNDERHÅLL, FÖRVARING

Ett regelbundet underhåll och en korrekt förvaring bevarar maskinens säkerhet och dess prestandanivå

Underhåll

- Använd aldrig maskinen med utslitna eller skadade delar. Trasiga eller slitna delar måste bytas ut och får aldrig repareras.
- För att minska risk för brand, kontrollera regelbundet att det inte läcker olja och/eller bensin.
-  Ljud- och vibrationsnivån som anges i de här instruktionerna är maximivärden för användning av apparaten. Skydd måste användas mot möjliga skador som beror på en hög ljudnivå och vibrationspåverkningar. Använd maskinen på konstant hastighet, håll riktigt i handtaget med lämplig kraft, använd maskinen på minsta varvtal som krävs för arbetet, bär hörselskydd, ta så många uppehåll som behövs under arbetet.

Förvaring

- Förvara aldrig maskinen med bränslet i tanken i ett rum där bränsleångor kan nå en flamma, en gnista eller en stark värmekälla.
- För att minska risk för brand, lämna inte behållarna med restmaterial inuti lokalen.

2.5 MILJÖSKYDD

Miljöskyddet ska vara en betydande aspekt och prioritet vid användningen av maskinen, till fördel för den civila samlevnaden och miljön i vilken vi lever.

- Undvik att störa grannskapet. Använd maskinen endast under rimliga tider (inte tidigt på morgonen eller sent på kvällen när det kan störa personer).
- Följ lokala bestämmelser noggrant för bortskaffande av olja, bränsle, batterier, filter, trasiga delar och andra enheter som kan förstöra miljön. Dessa avfall får inte kastas i soporna utan skall separeras och överlämnas till samlingscentraler som återvinner materialen.

- Följ noggrant lokala bestämmelser för bortskaffande av material som finns kvar.
- När maskinen tas ur drift, lämna inte maskinen i miljön, utan kontakta en samlingscentral enligt gällande lokala förordningar.

3. LÄRA KÄNNA MASKINEN

3.1 BESKRIVNING AV MASKINEN OCH AVSETT BRUK

Den här maskinen är en bärbar lövblås för trädgårdsbruk som drivs av en invändig förbränningsmotor.

Maskinen består huvudsakligen av en invändig tvåtakts förbränningsmotor som sätter igång en rotor som skapar ett luftflöde på hög hastighet.

3.1.1 Förutsedd användning

Den här maskinen har formgetts och konstruerats för:

- förflyttning och ackumulering, med blåsning, av löv, gräs, olika skräp av begränsad vikt och små storlekar;

3.1.2 Felaktig användning

Vilken som helst annan användning än den som anges ovan anses som farlig och orsakar kroppsskador och/eller materialskador.

Följande anses som felaktig användning (som exempel, men inte uteslutande):

- ackumulering eller uppsamling av brandfarliga material eller material som kan explodera, varm glöd eller glödande material utan lågor, tända cigaretter, glasbitar, vassa delar, metallföremål, stenar och annat som kan vara farligt för användaren och andra personer;
- rikta luftstrålen mot personer och/eller djur;
- föra in föremål genom sugallret;
- använda maskinen utan tillbehören som förutsetts av tillverkaren för de olika användningarna eller använda tillbehör som inte förutsetts.
- att maskinen används av flera personer.

VIKTIGT *En felaktig användning av maskinen medför att garantin upphör. I detta fall avsäger sig tillverkaren allt ansvar och användaren ska stå för utgifter som beror på egendomsskador eller kroppsskador (användaren eller andra personer).*

3.1.3 Typ av användare

Den här maskinen är avsedd för användning av konsumenter, det vill säga för icke yrkesmässigt bruk. Maskinen är avsedd för "fritidsbruk".



Fara för allvarliga personskador! Håll hår på avstånd från luftintagets galler eftersom de kan fångas in i rotorn och leda till allvarliga skador. Samla ihop långt hår.

3.2 SÄKERHETSSKYLTAR

På apparaten sitter olika symboler (Fig. 2). De påminner användaren om de beteenden som ska följas och att maskinen ska användas på ett säkert sätt.

Symbolernas betydelse:



VARNING! FARA! Denna maskin är, om den inte används på ett riktigt sätt, farlig i sig och för andra.



VARNING! Läs igenom bruksanvisningen innan du använder maskinen.



Använd hörselskydd, glasögon.



Utsätt inte för regn (eller fukt)



FARA FÖR UTSLUNGANDE FÖREMÅL! Var försiktig med material som kan slungas ut, p.g.a. luftströmmen, vilket kan orsaka allvarliga kropps- eller materialskador.



FARA FÖR UTSLUNGANDE FÖREMÅL! Se till att alla personer eller husdjur håller sig på minst 15 m avstånd när maskinen används!



Fara för stympling! Håll alltid händerna på avstånd från luftintagets galler. Den roterande rotorn kan orsaka allvarliga skador.



Fara för allvarliga personskador! Håll kläder med fladdrande delar på avstånd från luftintagets galler eftersom de kan fångas in i rotorn och leda till allvarliga skador.

VIKTIGT Förstörda eller oläsliga etiketter måste bytas. Beställ nya etiketter hos din auktoriserade serviceverkstad.

3.3 PRODUKTENS MÄRKPLÅT

På identifikationsetiketten står följande uppgifter (Fig. 1):

1. Ljudeffektsnivå
2. EG:s överensstämmelsemärke
3. Tillverkningsår
4. Typ av maskin
5. Serienummer
6. Tillverkarens namn och adress
7. Artikelnummer

Anteckna maskinens identifieringsuppgifter där det avses på etiketten (se omslagets baksida).

VIKTIGT Använd identifieringsuppgifterna på produktens märkplåt varje gång som du kontaktar en serviceverkstad.

VIKTIGT Ett exempel på en försäkring om överensstämmelse finns på de sista sidorna i handboken.

3.4 HUVUDKOMPONENTER

Maskinen består av följande huvudkomponenter som följande funktioner motsvarar (Fig.1):

- A. Motor:** sätter rotorn i rörelse.
- B. Lövlåsens rör:** den hårdelen slungar ut luftströmmen.
- C. Styrhandtag:** aktiverar maskinens reglage och riktar lövlåsens rör.
- D. Bränsletank:** förvarar bränslet som försörjer motorn.
- E. Stödplatta:** maskinen installeras på denna platta. Den har ett handtag för transport till vilket axelremmarna fästs för att bära lövlåsen. Den har ett vibrationsdämpande system som dämpar en stor del av vibrationerna under användningen.
- F. Axelremmar:** utrustning som består av tygbälten som placeras över axlarna och hjälper att bära maskinens vikt under arbetet.

- G. Åtdragningsnyckel:** verktyg som används för att vrida skruvar, muttrar och bultar för att skruva åt eller skruva loss dem.

4. MONTERING

VIKTIGT Säkerhetsföreskrifter som ska följas beskrivs i kap. 2. Respektera noggrant de här anvisningarna för att inte riskera allvarliga risker eller faror.

Av lagrings- och transportskäl har inte vissa apparatkomponenter fabriksmonterats. Avlägsna emballaget och montera komponenterna enligt de följande instruktionerna.

⚠ Uppackningen och slutförandet av monteringen ska utföras på en plan och stabil yta, med utrymme som är tillräckligt för att flytta maskinen och emballagen med hjälp av lämpliga utrustningar. Använd inte maskinen innan du avslutat anvisningarna i avsnittet "MONTERING".

4.1 KOMPONENTER FÖR MONTERINGEN

I emballaget ingår komponenterna för monteringen.

4.1.1 Uppackning

1. Öppna emballaget försiktigt och se till att inga komponenter tappas bort.
2. Läs dokumentationen som finns inuti lådan, inklusive bruksanvisningen.
3. Ta upp alla omonterade delar ur lådan.
4. Packa upp maskinen.
5. Kassera lådan och emballaget i enlighet med lokala bestämmelser.

4.1.2 Montering av lövblåsens rör och styrhandtaget

1. Sätt i slangen (Fig. 3.B) i lufröret (Fig. 3.A) och fäst bandet med en skruvmejsel så att slangen fästs riktigt.
2. Sätt i röret (Fig. 3.C) i slangen (Fig. 3.B) och se till att den utskjutande delen (Fig. 3.G) är vänd nedåt. Fäst bandet med en skruvmejsel så att rören fästs riktigt.
3. Sätt i styrhandtagets hållare (Fig. 3.H) i röret (Fig. 3.C), och anpassa det till utsprånget (Fig. 3.G). Placera öglan (Fig. 3.I) i utsprånget (Fig. 3.J).
4. Fäst styrhandtaget (Fig. 3.K) och skruva åt skruven (Fig. 3.L).
5. Dra kabeln i de två kabelledarna (Fig. 3.M).
6. Anpassa uttaget på röret (Fig. 3.D) med utsprånget (Fig. 3.N) på röret (Fig.

3.C). Tryck röret (Fig. 3.C) och vrid det 90° medurs för att fästa det riktigt.

7. Följ proceduren som beskrivs i de två punkterna ovan för att montera röret (Fig. 3.E) och änden på lövblåsens rör (Fig. 3.F).

4.1.3 Nedmontering av rör på lövblåsen

VIKTIGT Stanna apparaten (avs. 6.5) varje gång som blåsroret ska tas bort.

Beroende på typen av rör:

- Om röret fästs med ett utsprång, vrid det moturs.
- Om röret fästs med band, skruva loss banden med en skruvmejsel och montera ner rören.

5. KONTROLLREGLAGE

5.1 GASREGLAGETS STYRSPAK

Gasreglagets styrspak (Fig. 4.A) reglerar rotorns rotationshastighet.

Rotorns rotationshastighet ska regleras i förhållande till arbetet som ska utföras (kap. 6.4.1). Den regleras genom att trycka mer eller mindre på gasreglaget. När gasreglaget är helt nedtryckt uppnås maximal hastighet.

5.2 SPAK FÖR GASREGLAGE OCH MOTORSTOPP

Spaken (Fig. 4.B) har två funktioner:

1. Det används för att starta och stänga av motorn.



Motorn stannar (Fig. 4.C).

Om spaken står på andra lägen kan motorn startas och sättas i funktion.

2. Gör att rotorns varvtal kan regleras med gasreglaget blockerat i önskat läge. Rotorns varvtal kan regleras genom att vrida spaken nedåt eller uppåt. Det maximala varvtalet uppnås med spaken helt vriden nedåt.

ANMÄRKNING Det rekommenderas att använda gasreglagets funktion under längre arbeten för att undvika att hela tiden hålla ner gasreglaget.

5.3 CHOKEREGLAGE

Används för kallstart av motorn.
Chokereglaget har tre lägen:



Läge A (Fig. 5.A) - Choken är urkopplad (normal funktion och varmstart av motorn).



Läge B (Fig. 5.B) - Choken står i mellanläget (för att underlätta en start av motorn).



Läge C (Fig. 5.C) - Choken är kopplad (för kallstart av motorn).

5.4 KNAPP FÖR FLÖDARENS REGLAGE (PRIMER)



Tryck på primerns gummiknapp för att spruta in bränsle i förgasaren och på det sättet underlätta starten av motorn.

5.5 HANDTAG FÖR MANUELL START

Gör att du kan starta motorn manuellt (Fig. 6.A).

6. ANVÄNDNING AV MASKINEN

VIKTIGT *Säkerhetsföreskrifter som ska följas beskrivs i kap. 2. Respektera noggrant de här anvisningarna för att inte riskera allvarliga risker eller faror.*

6.1 FÖRBEREDELSE

Innan maskinen används är det nödvändigt att en rad kontroller och ingrepp utförs för att garantera att arbetet utförs på ett lämpligt sätt och med högsta säkerhet.

Ställ maskinen horisontellt och stabilt på marken.

VIKTIGT *Maskinen levereras utan bränsle.*

6.1.1 Påfyllning av bränsle

Fyll på bränsle innan apparaten används. Bär säkerhetssele riktigt vid förberedelsen av blandningen, tankning eller hantering av bränslet se avs. 7.2, 7.3.

6.2 SÄKERHETSKONTROLLER

Utför de följande säkerhetskontrollera och kontrollera att resultaten motsvarar uppgifterna som anges i tabellerna.

 **Utför alltid säkerhetskontroller innan användningen.**

6.2.1 Allmän kontroll

Föremål	Resultat
Handtag och axelremmar (Fig. 1.E, 1.F)	Rena, torra, korrekt fastsatta till maskinen
Skrubar på maskinen	Riktigt åtskruvade (inte lösa)
Genomströmning av kylflöde	Inte tilltäppta
Lövbbläsens rör (Fig. 1.B)	Riktigt installerad.
Gasreglage (Fig. 4.A)	Ska kunna röra sig problemfritt, tryck inte för hårt.
Gasreglage (Fig. 4.B)	Ska kunna röra sig problemfritt, tryck inte för hårt.
Rotor	Inget tecken på skada
Skydd	Inget tecken på skada
Maskin	Inget tecken på skada eller slitage
Luftfilter (Fig. 9.C, 9.D)	Rent
Elkablar och tändstiftets kabel	Hela för att undvika gnistor.
Tändhatt (Fig. 9.F)	Helt och riktigt monterat på tändstiftet

6.2.2 Test av maskinens funktion

Åtgärd	Resultat
Starta maskinen (avs. 6.3)	Maskinen startar. Rotorn roterar på minimalt varvtal och lite luft kommer ut ur lövbbläsens rör.
Tryck på gasreglagets styrspak (Fig. 4.A) / gasreglaget (Fig. 4.B)	Rotorn roterar och luft kommer ut ur lövbbläsens rör.
Släpp gasreglagets styrspak (Fig. 4.A) / gasreglaget (Fig. 4.B)	Reglaget går automatiskt och snabbt tillbaka i friläget. Rotorn roterar på minimalt varvtal och lite luft kommer ut ur lövbbläsens rör.
Ställ spaken för gasreglaget och motorstopp i läget "STOP" (Fig. 4.C)	Motorn stannar. Rotorn stannar upp och ingen luft kommer ut ur lövbbläsens rör.

⚠ Om ett resultat skiljer sig från de som anges i följande tabeller kan maskinen inte användas! Överlämna maskinen till en serviceverkstad för att kontrollera fallet och för en eventuell reparation.

6.3 START

VIKTIGT På maskinen sitter en etikett (fig 2) med startinstruktionerna. Etiketten är en snabbguide och ersätter inte förfarandena som beskrivs nedan.

1. Stå stilla och stabilt;
2. Se till att lövblåsens rör inte riktas mot personer runt omkring eller skräp;

VIKTIGT Dra inte ut startlinan helt och hållet så att den går sönder och låt den inte släpa längs kanten av linhjulet. Släpp sedan handtaget gradvis och undvik att linan åker tillbaka på ett okontrollerat sätt.

VIKTIGT Linda aldrig startlinan runt handen.

6.3.1 Kallstart

⚠ Med "kallstart" så menas start som utförs åtminstone 5 minuter efter att motorn stoppat eller efter påfyllning av bränsle.

1. Gasa motorn genom att ställa gasreglaget (Fig. 4.B) lite mer än halvvägs.
2. Koppla choken genom att ställa spaken i läget "C" (Fig. 5.C).
3. Tryck på knappen för flödarens reglage (Fig. 5.D) 10 gånger för att underlätta inkopplingen av förgasaren.
4. Håll maskinen stadigt på marken med en hand för att inte förlora kontrollen under starten (Fig. 6.B).
5. Den här maskinen har utrustats med EASY-START. Dra starthandtaget konstant, utan att dra kraftigt (startar när det dras ut helt). Dra några gånger tills du hör att motorn börjar komma igång.
6. Ställ choken i läget "B" (Fig. 5.B).
7. Dra i starthandtaget ända tills motorn startar på ett riktigt sätt.
8. Låt motorn rotera under minst 1 minut för att värma uppden.
9. Koppla ur chokereglaget (Fig. 5.A) genom att ställa spaken i läget "A".
10. Ställ gasreglagets spak (Fig. 4.B) på tomgångsläge för att koppla ur föraccelerationen och ställa motorn på tomgång.

VIKTIGT Om du drar startlinans handtag flera gånger med choken inkopplad så kan det komma för mycket bränsle till motorn vilket gör att det kan vara svårt att starta. Om motorn dränks (se avs. 14.5).

6.3.2 Varmstart

För varmstart (omedelbart efter stopp av motorn):

1. Följ därefter punkterna 1 - 3 - 4 - 6 - 7 - 9 - 10 i föregående procedur (avs. 6.3.1).

6.3.3 Användning av axelremmar

Ta på dig axelremmarna efter att maskinen sätts igång. Axelremmarna ska regleras efter operatörens längd och kroppsbyggnad.

1. Bär axelremmarna som en vanlig ryggsäck (Fig. 7.A).
2. Stäng de röda spännena på vänster sida och runt midjan.
3. Spänn remmarna för att jämnt fördela belastningen på axlarna.
4. För att hålla lövblåsens rör, anslut kontakten (Fig. 7.B) till styrhandtagets hållare (Fig. 7.C), och stäng det svarta spännet på höger axel (Fig. 7.D).

6.4 ARBETE

⚠ Under arbetet ska maskinen alltid hållas stadigt med höger hand på det övre styrhandtaget (Fig. 15).

6.4.1 Reglering av hastigheten

Det är alltid lämpligt att ställa in rotorns rotationshastighet i förhållande till typen av material som ska tas bort:

- låg blåshastighet för lätta material och små buskar på gräsmattan;
- medelhög blåshastighet för att flytta gräs och låtta löv på asfalt eller fast mark;
- hög blåshastighet (helt intryckt gasreglage) för tyngre material som nysnö eller omfattande smuts.

6.4.2 Rekommendationer för användning

Styrhandtagets placering och lutning kan regleras (Fig. 3.K) för en bekväm arbetsställning. För att reglera:

- Skruva loss skruven (Fig. 3.L).
- Dra styrhandtaget framåt eller bakåt för att reglera lutningen.
- Skjut styrhandtagets hållare framåt eller bakåt för att reglera placeringen.

- Skruva åt skruven efter regleringen (Fig. 3.L).

Gå fram långsamt och håll lövblåsens rörmunstycke på lämpligt avstånd från marken (Fig. 8.A).

För att undvika en spridning av material som ska tas bort, rikta luftstrålen externt runt det insamlade materialet. Rikta aldrig luftstrålen i mitten av det insamlade materialet.

VIKTIGT *Stanna apparaten (avs. 6.5) vid förflyttning mellan arbetsplatser.*

6.5 STOPP

För att stänga av maskinen:

1. Släpp gasreglaget styrspek (Fig. 4.A) och ställ gasreglagets spak i utgångsläget (Fig. 4.B) och låt motorn gå på tomgångsvarvtal under några sekunder.
2. Ställ spaken (Fig. 4.B) i läget "STOP" (Fig. 4.C).
3. Vänta tills rotorn stannat upp.

⚠ *Det några sekunder innan rotorn stannar upp efter att maskinen stängts av.*

⚠ *Motorn kan bli mycket varm precis efter att den stängts av. Vidrör inte. Det finns fara för brännskador.*

VIKTIGT *Stanna apparaten (avs. 6.5) och ta bort tändhatten (Fig. 9.F) varje gång som apparaten lämnas utan uppsyn eller när den inte används.*

VIKTIGT *Stanna apparaten (avs. 6.5) vid förflyttning mellan arbetsplatser.*

6.6 EFTER ANVÄNDNING

- Ta bort tändhatten (Fig. 9.F).
- Låt motorn kallna innan maskinen ställs inomhus.
- Gör rent (avs. 7.4).
- Kontrollera att det inte finns lösa eller skadade delar. Byt skadade komponenter om det behövs och dra eventuellt åt lösa skruva och bultar eller kontakta en auktoriserad serviceverkstad.

7. LÖPANDE UNDERHÅLL

7.1 ALLMÄN INFORMATION

VIKTIGT *Säkerhetsföreskrifter som ska följas beskrivs i kapitel 2. Respektera noggrant de här anvisningarna för att inte riskera allvarliga risker eller faror.*

⚠ *Gör följande före något som helst underhållsinsgrepp:*

- **Stanna maskinen;**
- **Tabort tändhatten (Fig. 9.F);**
- **Vänta tills motorn har svalnat ordentligt;**
- **Läs igenom instruktionerna;**
- **Bär lämpliga kläder, arbetshandskar och skyddsglasögon;**
- Intervallerna och typen av arbeten finns i "Underhållstabellen" (se kap. 13). Tabellen har som uppgift att hjälpa dig med att upprätthålla din maskins effektivitet och säkerhet. Den omfattar de huvudsakliga åtgärderna och de förutsedda intervallerna. Utför motsvarande åtgärd när den första tidsfristen inträffar.
- Användning av icke originala reservdelar eller tillbehör kan äventyra maskinens funktion och säkerhet. Tillverkaren avsäger sig allt ansvar vid skador som orsakats av sådana produkter.
- Originalreservdelar tillhandahålls av auktoriserade serviceverkstäder och återförsäljare.
- Använd aldrig maskinen med utslitna eller skadade delar. Trasiga delar måste bytas ut, aldrig repareras.

VIKTIGT *Alla underhållsarbeten och regleringar som inte beskrivs i den här handboken måste utföras av din återförsäljare eller av ett specialiserat center.*

7.2 FÖRBEREDELSE AV BRÄNSLEBLANDNING

Denna maskin är utrustad med en tvåtaktsmotor som kräver en bränsleblandning av bensin och smörjolja.

VIKTIGT *Att använda enbart bensin skadar motorn vilket medför att garantin upphör att gälla.*

VIKTIGT *Använd endast bränsle och smörjmedel som bibehåller prestationerna och garanterar att de mekaniska enheterna varar med tiden.*

7.2.1 Egenskaper för bensinen

Använd endast blyfri bensin (grön) med minst 90 oktän.

VIKTIGT Grön bensin avger beläggningar i behållaren om den bevaras där i mer än 2 månader. Använd alltid färsk bensin!

7.2.2 Egenskaper av oljan

Använd endast syntetisk olja av bästa kvalitet, specifik för tvåtaktsmotorer, minimalt specificeras JASO FC. Din återförsäljare har olja som är avsedd för denna typ av motor, som är i grad att garantera ett bra skydd. Användning av dessa oljor gör det möjligt med en blandning på 2,5% som består av en del olja var 40:e del bensin.

7.2.3 Förberedelse och bevaring av bränsleblandningen

Tabellen indikerar mängden bensin och olja som ska användas för att förbereda blandningen.

Bensin	Syntetisk tvåtaktsolja
liter	liter
1	0,025
2	0,050
3	0,075
5	0,125
10	0,250

Vid förberedelse av blandningen:

1. Häll cirka hälften av bensinen i en godkänd behållare.
2. Häll på all olja.
3. Fyll på med resten av bensinen.
4. Stäng locket och skaka energiskt.

VIKTIGT Bränsleblandning åldras. Förbered inte för mycket bränsleblandning för att undvika beläggningar.

VIKTIGT Ställ behållarna med bränsleblandningen och bensinen åtskilda åt och gör så att de är identifierbara så att de inte förväxlas vid användningstillfället.

VIKTIGT Gör regelbundet rent behållarna från bensinen och bränsleblandningen så att eventuella beläggningar avlägsnas.

7.3 PÅFYLLNING AV BRÄNSLE

 **Bränsle ska fyllas på när apparaten står still och utan tändhatten.**

Innan man utför påfyllningen:

1. Skaka tanken med kraft.
2. Ställ apparaten plant i en stabil position med tanklocket uppåt.

ANMÄRKNING På pluggen för bränsletanken (Fig. 11.A) finns följande symbol:

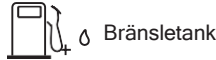

3. Gör rent tanklocket och området runtomkring så att man inte smutsar ner under påfyllningen.
4. Öppna varsamt tanklocket för att gradvis tömma trycket.
5. Tanka med hjälp av en tratt och undvik att fylla på tanken upp till brädden.

7.4 RENGÖRING AV MASKINEN OCH MOTORN

För att minska brandrisken, ta bort rester av löv och grenar från maskinen och speciellt motorn.

- Gör alltid rent maskinen efter användningen med en ren trasa och neutralt rengöringsmedel.
- Avlägsna all fukt med hjälp av en mjuk och torr trasa. Fukten kan leda till risk för elstötar.
- Använd inte aggressiva rengöringsmedel eller lösningar för att göra rent plastdelar eller handtagen.
- Använd inte vattenstrålar och undvik att blöta ner motorn och de elektriska komponenterna.
- Håll alltid rotorn ren och dammfri och utan skräp genom att blåsa tryckluft genom gallret. Spruta inte vatten på rotorn.
- För att undvika en överhettning och skador på motorn, se till att kylsystemets luftintag är rent och fritt från skräp.

7.5 MUTTRAR OCH FÄSTSKRUVAR

- Se till att muttrar och skruvar är åtdragna för att alltid ha en maskin under säkra funktionsförhållanden.
- Kontrollera regelbundet att handtagen har fästs riktigt.

8. EXTRAORDINÄRT UNDERHÅLL

8.1 RENGÖRING AV LUFTFILTRET

VIKTIGT Rengöring av luftfiltret är betydelsefullt för en bra funktion och varaktighet av maskinen. Arbeta inte utan filter eller med ett trasigt filter, detta kan orsaka skador på motorn för alltid.

Rengöringen skall utföras var 8-10:e arbetstimma.

För att göra rent filtret:

1. Skruva loss de två vreden (Fig. 9.A) och ta bort locket (Fig. 9.B).
2. Avlägsna pappersfiltret (Fig. 9.C) och skumfiltret (Fig. 9.D).
3. Blås på pappersfiltret för att ta bort damm och skräp (fig. 10.A).
4. Tvätta skumfiltret med vatten (fig. 10.B).

VIKTIGT Använd inte bensin, rengöringsmedel eller andra medel för rengöring av filtret.

5. Låt skumfiltret lufttorka.
6. Avlägsna damm, skräp eller smuts utanpå filterhållaren ;
7. Installera filterelementen på avsedd plats (fig. 9) (se till att skumfiltret är riktigt torrt);
8. Montera tillbaka locket (Fig. 9.B) genom att fästa vreden (Fig. 9.A).

8.2 KONTROLL AV TÄNDSTIFTET

För att nå tändstiftet (Fig. 9.G) ska hatten tas bort (Fig. 9.F).

Tändstiftet skall bytas ut mot ett med samma egenskaper om det skulle finnas brända elektroder eller förstörd isolering och i vilket fall som helst var 100:e funktionstimme.

Kontakta en återförsäljare eller auktoriserat servicecenter för åtgärder på tändstiftet. Se underhållstabellen och felsökningstabellen angående åtgärder på tändstiftet.

8.3 STARTLINA

Startlinan ska bytas ut av återförsäljaren vid tecken på skada.

8.4 REGLERING AV FÖRGASAREN

Förgasaren är fabriksinställd för att uppnå en maximal prestanda i samtliga arbetssituationer

med en minimal emission av skadliga gaser i enlighet med gällande standarder.

Vid en dålig prestanda, kontakta din återförsäljare för att kontrollera förgasningen och motorn.

Regleringar av förbrännaren:

- T = reglering av tomgången
L = reglering av blandning låg hastighet
H = reglering av blandning hög hastighet

9. FÖRVARING

VIKTIGT Säkerhetsföreskrifterna som ska följas under förvaringen beskrivs i avs. 2.4. Respektera noggrant de här anvisningarna för att inte riskera allvarliga risker eller faror.

9.1 FÖRVARING AV MASKINEN

När maskinen ska ställas undan under en period som överstiger 2-3 månader ska vissa åtgärder utföras för att undvika svårigheter när arbetet återupptas eller permanenta skador på motorn.

Innan man ställer undan maskinen:

1. Töm bränsletanken utomhus och med kall motor.
2. Ställ motorn på tomgång och låt apparaten vara igång tills allt bränsle tagit slut i tanken och i förgasaren.
3. Låt motorn svalna.
4. Gör noggrant rent maskinen.
5. Kontrollera att det inte finns lösa eller skadade delar. Byt skadade komponenter om det behövs och dra eventuellt åt lösa skruva och bultar eller kontakta en auktoriserad serviceverkstad.
6. Ställ undan maskinen:
 - i en torr miljö
 - skyddad mot väder
 - på en plats utom räckhåll för barn.
 - Se till att nycklar eller verktyg som använts för underhållsarbetet tagits bort.

När man på nytt tar maskinen i funktion:

1. Förbered apparaten (kap. 6).

10. FÖRFLYTTNING OCH TRANSPORT

Varje gång som maskinen ska förflyttas eller transporteras, utför följande:

- Stanna maskinen (avs. 6.5).
- Vänta tills rotorn stannat upp.

- Ta bort tändhatten (Fig. 9.G).
- Ta tag i maskinen endast med handtaget och rikta rören så att de inte skapar hinder.

När maskinen transporteras med ett fordon ska du:

- ta bort rören;
- spänn fast maskinen med vajrar eller kedjor;
- placera den så att den inte kan skada någon.

11.SERVICE OCH REPARATIONER

Den här handboken ger alla anvisningar som behövs för att använda maskinen och för ett korrekt löpande underhåll som kan utföras av användaren. Allt justeringsarbete och underhållsarbete som inte beskrivs idenna bruksanvisning ska utföras hos din återförsäljare eller en specialiserad serviceverkstad som har tillräcklig kunskap och nödvändiga verktyg för att utföra ett korrekt arbete och bibehålla maskinens ursprungliga säkerhet. Ingrepp som utförs av olämpliga strukturer eller av ej kvalificerade personer medför att all slags garanti, tillverkarens förpliktelse eller ansvar upphör att gälla.

- Endast auktoriserade serviceverkstäder får utföra garantireparationer och-underhåll.
- Auktoriserade serviceverkstäder använder endast originalreservdelar. Originalreservdelar och tillbehör har specialutvecklats för maskinerna.
- Originalreservdelar och tillbehör har specialutvecklats för maskinerna.

- Icke-originalreservdelar och tillbehör godkänns inte. Tillverkaren har inte någon som helst ansvar eller förpliktelse vid en användning av icke-originalreservdelar och tillbehör vilket påverkar maskinens säkerhet.
- Det rekommenderas att överlämna maskinen en gång om året till en auktoriserad serviceverkstad för underhåll, assistans och kontroll av säkerhetsanordningarna.

12.GARANTINS TÄCKNING

Garantin täcker samtliga material- och fabrikationsfel. Användaren ska följa den bifogade bruksanvisningen noggrant.

Garantin täcker inte skador som orsakas av följande:

- Försummelse av att läsa bifogad bruksanvisning.
 - Slarv.
 - Felaktig eller otillåten användning eller montering.
 - Användning av icke-originalreservdelar.
 - Användning av tillbehör som inte levereras av eller inte är godkända av tillverkaren.
- Garantin täcker inte heller:
- Ett normalt slitage på förbrukningsmaterialen.
 - Normalt slitage.

Köparen skyddas av nationell lagstiftning. Köparens rättigheter enligt nationell lagstiftning begränsas inte på något sätt av denna garanti.

13.UNDERHÅLLSTABELL

Ingrepp	Intervall	Avsnitt
MASKIN		
Kontroll av alla fästen	Innan varje användning	7.5
Säkerhetskontroller/Kontroll av reglagen	Innan varje användning	6.2
Allmän rengöring och kontroll	Vid slutet av varje användning	7.4
MOTOR		
Kontroll/påfyllning av bränsle	Innan varje användning	7.3
Allmän rengöring och kontroll	Vid slutet av varje användning	7.4
Rengöring av luftfiltret	8-10:e timma/efter varje säsong	8.1
Rengöring av tändstiftet	10:e timma/efter varje säsong	***
Byte av tändstiftet	100:e timma/efter varje säsong	***

*** Arbeten ska utföras av din återförsäljare eller en auktoriserad serviceverkstad

14. FELSÖKNING

FEL	MÖJLIG ORSAK	ÅTGÄRD
1. Motorn startar inte eller så stoppar den	Fel startprocedur.	Följ instruktionerna (avs. 6.3).
	Tändstiftet är smutsigt eller så är avståndet mellan elektroderna felaktigt	Kontrollera tändstiftet (avs. 8.2).
	Tilltäppt luftfilter	Gör rent och/eller byt ut filtret (avs. 8.1).
	Problem med förgasaren	Kontakta en auktoriserad serviceverkstad.
2. Motorn startar men med lite effekt	Tilltäppt luftfilter	Gör rent och/eller byt ut filtret (avs. 8.1).
	Problem med förgasaren	Kontakta en auktoriserad serviceverkstad.
3. Motorn fungerar oregelbundet eller så har den ingen effekt under belastning	Tändstiftet är smutsigt eller så är avståndet mellan elektroderna felaktigt	Kontrollera tändstiftet (avs. 8.2).
	Problem med förgasaren	Kontakta en auktoriserad serviceverkstad.
4. Motorn avger för mycket rök	Felaktig komposition av blandningen	Förbered blandningen enligt instruktionerna (avs. 7.2).
	Problem med förgasaren	Kontakta en auktoriserad serviceverkstad.
5. Dränkt motor	Starthandtaget har aktiverats flera gånger med kopplad choke,	Montera ner tändstiftet (avs. 8.2) och dra försiktigt i startlinans handtag (Fig. 6.A) för att avlägsna överskottsbränsle. Torka därefter tändstiftets elektroder och montera tillbaka på motorn.
6. Rotorn roterar men ingen luft kommer ut ur lövblåsens rör	Lövblåsens rör är blockerat eller igensatt	Stäng av maskinen och ta bort skräp eller annat material som täpper till lövblåsen.
7. Överdrivna buller och/eller vibrationer skapas under arbetet	Lösa eller skadade delar	Stäng av maskinen och koppla ur tändstiftets kabel (Fig. 9.F). Kontrollera om det finns skador. Kontrollera om det finns lösa delar och dra åt dem. Utför kontroller, byten eller reparationer på en auktoriserad serviceverkstad.
8. Maskinen har slagit till ett främmande föremål	Skada eller lösa delar	Stäng av maskinen och koppla ur tändstiftets kabel (Fig. 9.F). Kontrollera om det finns skador. Kontrollera om det finns lösa delar och dra åt dem. Utför kontroller, byten eller reparationer på en auktoriserad serviceverkstad.
9. Det ryker från maskinen under användningen	Skadad lövblås.	Använd inte maskinen. Stäng omedelbart av maskinen, koppla ur tändstiftets kabel och kontakta ett servicecenter.

Kontakta din återförsäljare om felen som åtgärdats enligt ovan kvarstår.



İÇİNDEKİLER

1. GENEL BİLGİLER	1
2. GÜVENLİK KURALLARI	2
3. MAKİNEYİ ÖĞRENMEK	4
3.1 Makinenin açıklaması ve amaçlanan kullanım	4
3.2 Güvenlik işaretleri	5
3.3 Ürün belirleme etiketi	5
3.4 Başlıca bileşenler	5
4. MONTAJ	6
4.1 Montaj araçları	6
5. KONTROL KUMANDALARI	6
5.1 Gaz kumanda kolu	6
5.2 Gaz ayar ve motor durdurma kolu	6
5.3 Hava keleşbeği (choke) kumandası	7
5.4 Emiş aygıtı (Primer) kumandası	7
5.5 Manuel çalıştırma kabzası	7
6. MAKİNENİN KULLANIMI	7
6.1 Hazırlık işlemleri	7
6.2 Güvenlik kontrolleri	7
6.3 Başlatma	8
6.4 İşte kullanma	9
6.5 Durdurma	9
6.6 Kullandıktan sonra	9
7. OLAĞAN BAKIM	9
7.1 Genel Bilgiler	9
7.2 Karışımın hazırlanması	10
7.3 Yakıt doldurma	10
7.4 Makine ve motorun temizliği	11
7.5 Sabitleme somun ve vidaları	11
8. ÖZEL BAKIM	11
8.1 Hava filtresi temizliği	11
8.2 Buji kontrolü	11
8.3 Çalıştırma ipi	11
8.4 Karbüratör ayarı	11
9. DEPOYA KALDIRMA	12
9.1 Makinenin depoya kaldırılması	12
10. TAŞIMA VE NAKLIYE	12
11. SERVİS VE ONARIMLAR	12
12. GARANTİ KAPSAMI	12
13. BAKIM TABLOSU	13
14. ARIZA TESPİTİ	13

1. GENEL BİLGİLER

1.1 KILAVUZUN OKUNMASI

Kılavuz metninde, son derece önemli bilgiler içeren bazı paragraflar, güvenlik veya çalışma amaçlarıyla, aşağıdaki kritere göre farklı şekilde belirtilmişlerdir:

NOT veya **ÖNEMLİ** Makineye zarar vermemek veya hasar yaratmamak amacıyla daha önceden belirtilenleri, açıklamalar veya diğer bilgiler ile tamamlar.

⚠ simgesi bir tehlikeyi vurgular. Uyarılara uygun hareket edilmemesi, personelde veya üçüncü şahıslarda yaralanmalara ve/veya zararlara yol açabilir.

■ Gri noktalı kenarlıkla vurgulanan paragraflar, bu kılavuzda belirtilen tüm modellerde mevcut olmayan isteğe bağlı özellikleri gösterirler. İlgili özelliğin kendi modelinizde bulunup bulunmadığını kontrol edin.

Tüm “ön”, “arka”, “sağ” ve “sol” bilgilerinde operatörün çalışma pozisyonu referans alınmıştır.

1.2 BAŞVURULAR

1.2.1 Şekiller

Bu kılavuzda yer alan şekiller 1, 2, 3, vb. şeklinde numaralandırılmıştır. Şekillerde gösterilen bileşenler A, B, C, vb. gibi harflerle işaretlenmiştir. 2. resimde C bileşenine atıfta bulunulduğunda şu yazım şekli kullanılır: “bkz. res. 2.C” veya basit şekilde “(Res. 2.C)”. Resimler gösterge niteliğindedir. Gerçek parçalarla betimlenenler arasında farklılıklar olabilir.

1.2.2 Başlıklar

Bu kılavuz bölümlere ve paragraflara ayrılmıştır. “2.1 Eğitim” paragrafının başlığı, “2. Güvenlik kuralları” bölümünün alt başlığıdır. Başlıklara veya paragraflara yapılan başvurular Böl. veya Par. kısaltması ile ilgili rakam kullanılarak

verilmiştir. Örnek: "böl. 2" veya "par. 2.1".

2. GÜVENLİK KURALLARI

2.1 EĞİTİM

⚠ Kumandaları ve makinenin uygun kullanımını iyi öğrenin. Makineyi hızlı bir şekilde durdurmayı öğrenin. Uyarılara ve talimatlara uyulmaması yangınlara ve/veya ciddi yaralanmalara neden olabilir.

- Çocukların veya kullanım talimatlarını yeterli derecede bilmeyen kişilerin makineyi kullanmasına asla izin vermeyin. Yerel kanunlar kullanıcının için minimum bir yaş sınırı tespit edebilir.
- Kullanıcı yorgun olduğunda, kendini kötü hissettiğinde veya ilaç, uyuşturucu, alkol veya refleks ve dikkat yeteneklerine zararlı maddeler aldığı anda asla makineyi kullanmayın.
- Başka kişilere veya onların mallarına gelebilecek kazalardan ve beklenmedik olaylardan operatörün veya kullanıcının sorumlu olduğunu unutmayın. Üzerinde çalışılacak arazide, özellikle eğimlerde, engebeli, kaygan veya dengesiz arazide bulunan potansiyel risklerideğerlendirmek ile gerek kendisinin, gerekse başkalarının güvenliğini sorumluluğu kullanıcıya aittir.
- Makinenin başkalarına devredilmek veya ödünç verilerek istenmesi halinde kullanıcının, işbu kılavuzda bulunan kullanım talimatlarını okumuş olduğundan emin olun.

2.2 HAZIRLIK İŞLEMLERİ

Kişisel koruyucu donanımlar (KKD)

- Uygun giysiler, kaymaz tabanlı iş ayakkabıları ve uzun pantolon giyin. Makineyi çıplak ayakla veya açık sandaletlerle kullanmayın. İşitme duyusunu koruyucu kulaklık, titreşim önleyici eldiven, koruyucu gözlük, toz önleyici maske takın.
- Bu makine son derece gürültüldür ve akustik korumaların kullanılmasını gerektirir.
- İşitme koruması kullanılması, muhtemel uyarıları (bağırma veya alarmlar) duyma kabiliyetini azaltabilir. Çalışma yapılan alanın civarında olup bitenlere azami dikkat gösterin.
- Makineye veya çalışma ortamında mevcut nesnelere ve materyallere takılabilecek eşarplar, gömlekler, kolyeler bilezikler, sarkan kısımları ve bağcıkları olan ya da kravat içeren giysiler ve her halükarda sallantılı veya bol aksesuarlar kullanmayın.
- Uzun saçları uygun şekilde toplayın.

Çalışma alanı / Makine

- Tüm çalışma alanını iyice kontrol edin ve manüel olarak kalıntıları gidermek için bir tarak veya süpürge kullanın ve makine tarafından fırlatılabilecek (üfleyci olarak kullanımda) veya emme hortumunu tıkayabilecek (aspiratör olarak kullanımda) veya tehlike kaynağı olabilecek her şeyi (taşlar, dallar, demir teller, kemikler, vb.) gidirin.
- Tozlu toprak durumunda, yüzeyin hafifçe ıslatılması tavsiye edilir.

İçten yanmalı motorlar: yakıt



TEHLİKE! Benzin ve karışım son derece yanıcıdır!



TEHLİKE! Yakıt son derece yanıcıdır.

- Benzin ve karışımı, bu amaçla kullanılmı açısından onaylanmış özel kaplar içinde, güvenli yerlerde, ısı kaynaklarından veya serbest alevlerden uzakta muhafaza edin.
- Yakıt kapları ile depolama alanındaki ot, yaprak ve çim artıklarını temizleyin.
- Kapları, çocukların ulaşabilecekleri yerlerde bırakmayın.
- Yakıt karışımını hazırlarken, doldururken veya tamamlama yaparken ve yakıtla ilgili herhangi bir işlem yaptığınızda sigara içmeyin.
- Yakıtı bir huni yardımıyla, yalnızca açık alanda doldurun.
- Yakıt buharlarını solumaktan kaçının.
- Motor çalışırken veya sıcakken yakıt ilave etmeyin veya deponun kapağını çıkarmayın.
- İç basıncı kademeli olarak tahliye olması için deponun kapağını yavaşça açın.
- İçeriğini kontrol etmek için deponun ağzına açık alev yaklaştırmayın.
- Yakıt dışarı taşığındaki motoru çalıştırmayın; makineyi yakıtın döküldüğü alandan uzaklaştırın ve yakıt tamamen buharlaşana ve buharlar dağılına kadar herhangi bir yangın ihtimalinin oluşmasını önleyin.
- Makineye veya toprağa dökülmüş her yakıt izini derhal temizleyin.
- Deponun ve yakıt kabının kapaklarını daima takın ve iyice sıkın.
- Makineyi yakıt ikmalinin gerçekleştirildiği yerde çalıştırmayın; motor yakıt ikmalinin yapıldığı yerden en az 3 metre mesafede çalıştırılmamalıdır.
- Yakıtın giysilere bulaşmasını engelleyin ve bu durumda motoru çalıştırmadan önce giysileri değiştirin.

2.3 KULLANIM ESNASINDA

Çalışma Alanı

- Motoru tehlikeli karbon monoksit dumanlarının birikebileceği kapalı yerlerde çalıştırmayın. Çalıştırma işlemleri açık havada veya iyice

- havalandırılan bir yerde yapılmalıdır. Tahliye edilen gazların toksik olduklarını hiç unutmayın.
- Makine çalıştırılırken susturucuyu ve bu doğrultuda egzoz gazlarını, tutuşabilir materyallere doğru yönlendirmeyin.
 - Makineyi, patlama riski bulunan ortamlarda, tutuşabilir sıvılar, gaz veya toz mevcut ise kullanmayın. Elektrik kontakları veya mekanik sürtünmeler toz veya buharları tutuşturacak kıvılcıkların çıkmasına yol açabilirler.
 - Makineyi kapalı ortamlarda, sıvıların mevcudiyetinde, patlayıcı ortamda veya parlayıcı materyaller veya elektrikli cihazlar yakınında kesinlikle kullanmayın.
 - Sadece gün ışığında veya yeterli yapay ışıkta ve iyi görünürlük koşullarında çalışın.
 - Kişileri, çocukları ve hayvanları çalışma alanından uzaklaştırın. Çocukların başka bir yetişkinin gözetimi altında tutulması gerekmektedir.
 - Diğer kişilerin makinenin etki alanından en az 15 metre uzakta durduklarından emin olun.
 - Çalışma esnasında operatörün dengesini garanti etmeyen ıslak veya kaygan zeminde veya her halükarda aşırı engeli veya dik arazilerde çalışmaktan olabildiğince kaçınin;
 - ıslak çimde, yağmur altında ve fırtına riski olduğunda, özellikle de yıldırım düşmesi olasılığı varken çalışmayın.
 - Zemindeki düzensizliklere (tümsekler, kanallar), eğimlere, gizli tehlikelere ve görüşü sınırlandırabilecek muhtemel engellerin varlığına özellikle dikkat edin.
 - Sarp kayalık, çukur veya nehir kenarlarının yakınlarında çok dikkatli olun.
 - Rüzgarın yönünü daima değerlendirin ve asla rüzgara karşı çalışmayın.
 - Makineyi açık pencerelerin yakınlarında kullanmayın.
 - Kullanım sırasında hava girişi açıklıklarının içine girebileceklerinden, temizlenen malzemelerin boşaltma bölgesinde birikmesini önleyin.
 - Makine yol yakınlarında kullanılıyorsa, trafığa dikkat edin.
 - Yangın riskini önlemek için makineyi sıcak motor ile yapraklar, kuru otlar veya diğer parlayıcı materyaller arasında bırakmayın.

Davranış Şekilleri

- Makine üfleyici olarak kullanıldığında çalışma esnasında daima sağ el üst kabzada olacak şekilde sıkıca tutulmalıdır.
- Makine aspiratör olarak kullanıldığında (bu özellik varsa) çalışma esnasında toplama sepeti operatörün solunda bulunacak şekilde, sağ el üst kabza üzerinde ve sol el alt kabza üzerinde olacak şekilde daima iki el ile sıkıca tutulmalıdır.
- Sabit ve dengeli bir pozisyon alın ve tedbirli davranın.

- Dengenizi kaybetmeyin.
- Yabancı cisimlere sert şekilde çarptırmamaya ve havanın neden olduğu olası malzeme ve toz sekmelerine dikkat edin.
- Hava jetini insan veya hayvanlara doğrultmayın.
- Üfleyici olarak kullanırken, giderilen materyalin veya kaldırılan tozun kişileri veya hayvanları yaralamasını ve mülklere hasar vermesini önlemek için daima maksimum dikkat gösterin.
- Aspiratör olarak kullanıldığında (bu özellik varsa) çekme ağızına elle nesnelere sokmayın ve rotora hasar verebilecek hacimli nesnelere çekmekten kaçınin.
- Asla koşmayın, yürüyün.
- Yüzünüzü, ellerinizi ve bedeninizi daima hava çekme ızgaralarından (bu özellik varsa, aspiratör olarak kullanıldığında) ve hava çıkış ağızından (üfleyici olarak kullanıldığında) uzak tutun.
- Gerek makineyi başlatırken, gerekse kullanım sırasında hava geçişlerini kapatmayın.
- Döner kısımlar ciddi yaralanmalara yol açabilirler, dönmeye devam ettikleri müddetçe bu kısımlar ile temas etmekten kaçınin.
- Kullanım sırasında ısındığından motor aksamaına dokunmayın. Yanma tehlikesi.
- ⚠ Çalışma esnasında kırılma veya kaza durumunda, derhal motoru durdurun ve başka hasarlara sebep olmamak için makineyi uzaklaştırın; kişilerde veya üçüncü şahıslarda yaralanmalara neden olan kazalar durumunda, derhal içinde bulunulan durumda uygun ilk yardım prosedürlerini uygulayın ve gerekli tedaviler için bir Sağlık Ocağına başvurun. Gözden kaçmaları durumunda kişilerde veya hayvanlarda hasar veya yaralanmalara yol açabilecek olası kalıntıları dikkatlice gidirin.
- ⚠ Titreşimlere uzun süre maruz kalma, zarar görmelere ve özellikle dolaşım sistemi sorunları bulunan kişilerde nörovasküler rahatsızlıklara ("Raynaud fenomeni" veya "beyaz el" olarak da bilinen) neden olabilir. Belirtiler ellerde, bileklerde ve parmaklarda görülebilir ve his kaybı, uyuşma, kaşınma, ağrı, renk kaybı veya derinin yapısal değişikliklerine neden olur. Bu etkiler, düşük ortam sıcaklıkları ve/veya kablolar üzerinde aşırı bir kavrama sebebi daha büyük boyutlara ulaşabilir. Belirtiler ile karşılaşıldığında makinenin kullanım sürelerini azaltmak ve bir doktora danışmak gerekir.

Kullanımla ilgili sınırlamalar

- Makine üfleyici olarak kullanıldığında çalışma esnasında daima sağ el üst kabzada olacak şekilde sıkıca tutulmalıdır.
- Makine, bunu iki el ile sağlam şekilde tutabilecek ve/veya çalışma esnasında ayakta

dengede sabit şekilde durabilecek kapasitede olmayan kişiler tarafından kullanılmalıdır.

- Korumaları hasar görmüşse, yoksa veya doğru yerleştirilmemişse makineyi kesinlikle kullanmayın.
- Her bir kullanım şekli (üfleme veya emme) için öngörülen tüm aksesuarları monte etmeden makineyi kullanmayın.
- Mevcut emniyet sistemlerini/mikro anahtarları devre dışı bırakmayın, etkisiz hale getirmeyin, çıkarmayın veya kurcalamayın.
- Motor ayarlarını değiştirmeyi, gerekenden yüksek devre getirmeyin. Motor çok yüksek devirde çalıştırılırsa, personelin yaralanması riski artar.
- Makineyi aşırı zorlamayın ve ağır işler yapmak için ufak bir makine kullanmayın; uygun bir makinenin kullanımı riskleri azaltır ve iş kalitesini yükseltir.

2.4 BAKIM, DEPOYA KALDIRMA

Düzenli bakım yapın; depoya kaldırma işleminin doğru uygulanması, makinenin emniyetinin ve performans seviyesinin korunmasını sağlar.

Bakım

- Asla makineyi aşınmış veya hasar görmüş parçalar ile kullanmayın. Anızalı veya bozuk parçalar değiştirilmeli ve asla onarılmamalıdır.
- Yangın tehlikesini azaltmak için, yağ ve/veya yakıt sızıntısı olmadığını düzenli olarak kontrol edin.
-  İşbu bilgilerde belirtilen gürültü ve titreşim seviyesi makinenin maksimum kullanım değerleridir. Yüksek gürültü ve titreşim kaynaklı gerilimlere bağlı muhtemel zararları önlemeye yönelik tedbirlerin alınması gerekmektedir; makineyi sabit hızda kullanın, kabzalarından yeterli bir kuvvetle sıkıca tutun, makineyi yapmakta olduğunuz için gereken en düşük devirde kullanın, çalışırken sık ve yeterli aralar verin.

Depoya kaldırma

- Makineyi, deposunda yakıt bulunurken, yakıt buharlarının alev, kıvılcım veya güçlü bir ısı kaynağıyla temas edebileceği bir yere kaldırmayın.
- Yangın riskini azaltmak için, artıkların bulunduğu kapları kapalı bir mekan içinde bırakmayın.

2.5 ÇEVRE KORUMA

Medeni bir ortak yaşam ve yaşadığımız çevreye saygı ilkeleri çerçevesinde, makinenin kullanımında çevre koruması önemli rol oynamalı ve öncelik taşımalıdır.

- Komşularınız için bir rahatsızlık kaynağı olmaktan kaçının. Makineyi sadece mantıklı saatler içerisinde kullanın (kişilere rahatsızlık verebileceğiniz sabahın erken veya akşamın geç saatlerinde değil).
- Ambalajların, yağların, yakıtın, filtrelerin, aşınmış parçaların veya çevreye zarar verebilecek herhangi bir nesnenin bertaraf edilmesinde yerel kanun öngörülerini titizlikle uygulayın; bu atıkları çöpe atılmamalı, ayrılmalı ve materyallerin yeniden dönüştürülmesini gerçekleştirecek özel toplama merkezlerine teslim edilmelidir.
- Ortaya çıkan malzemelerin imha edilmesinde yerel yönetmeliklere titizlikle uyun.
- Hurdaya çıkarma durumunda, makineyi dışarıya terk etmeyin, yürürlükteki yerel yönetmelikler uyarınca bir toplama merkezine başvurun.

3. MAKİNEYİ ÖĞRENMEK

3.1 MAKİNEİN AÇIKLAMASI VE AMAÇLANAN KULLANIM

Bu makine bir bahçe aletidir ve daha detaylı olarak omuzda taşınan, içten yanmalı motor beslemeli taşınabilir bir üfleycidir.

Makine başlıca olarak yüksek hızda bir hava akışı meydana getirebilen bir çarkı işleten iki zamanlı içten yanmalı bir motordan oluşur.

3.1.1 Öngörülen kullanım

Bu makine aşağıdaki amaçlar için tasarlanmıştır ve üretilmiştir:

- Sınırlı ağırlık ve küçük boyutlardaki yaprakların, otların, döküntülerin üfleme yoluyla taşınması ve biriktirilmesi.

3.1.2 Uygunsuz kullanım

Yukarıda belirtilenlerden farklı her türlü kullanım tehlikeli olabilir ve kişilere ve/veya eşyalara hasar verebilir. Aşağıda belirtilenler (örneğin olarak, ancak sadece bunlarla sınırlı olmaksızın) uygunsuz kullanım olarak addedilir:

- Yanıcı veya patlama riski olan ürünlerin, sıcak közlerin veya alevsiz yanan malzemelerin, yanan sigaraların, cam parçalarının, kesici parçaların, metal nesnelere, taşların ve operatör ile başkalarının güvenliği açısından tehlikeli olabilecek diğer cisimlerin istiflenmesi veya toplanması.
- hava üfleminin kişilere ve/veya hayvanlara yöneltilmesi;
- emme ızgarasından cisimlerin sokulması;

- makinenin muhtelif amaçlar için üretici tarafından özellikle öngörülmüş aksesuarlar olmadan veya öngörülmeven farklı aksesuarlarla kullanılması.
- makinenin birden fazla kişi tarafından kullanılması.

ÖNEMLİ Makinenin uygunsuz kullanımı garantinin geçersiz olmasına ve kullanıcının veya başkalarının zarar görmesinden ve yaralanmasından kaynaklanan yükümlülükleri kullanıcıya devrederek Üreticinin her türlü sorumluluktan muaf tutulmasına neden olur.

3.1.3 Kullanıcı tipolojisi

Bu makine amatör operatörler tarafından kullanılmaya yöneliktir. “Hobi amaçlı kullanıma” yöneliktir.

3.2 GÜVENLİK İŞARETLERİ

Makinenin üzerinde çeşitli semboller (Res. 2) bulunur. Bunlar, makinenin gereken dikkat ve tedbirle kullanılması için uyması gereken davranış şekillerini operatöre hatırlatmakla görevlidirler.

Sembollerin anlamları:



DİKKAT! TEHLİKE! Bu makine, doğru şekilde kullanılmadığı takdirde, kullanıcı ve diğer kişiler için tehlikeli olabilir.



DİKKAT! Bu makineyi kullanmadan önce talimat kılavuzunu okuyun.



İşitme koruması, gözlük kullanın.



Yağmur (veya nem) altında bırakmayın



SEKME TEHLİKESİ! Kesim düzeninden kaynaklanan, fırlayarak kişilerde ağır yaralanmalara veya eşyalarda hasara neden olabilecek malzemelere dikkat edin.



SEKME TEHLİKESİ! Makinenin kullanımı esnasında herkesi ve bütün ev hayvanlarını en az 15 m uzaklaştırın!



Sakat kalma tehlikesi! Elleri daima hava giriş ızgarasından uzakta tutun. Dönmekte olan çark ağır yaralanmalara neden olabilir.



Ağır yaralanma tehlikesi! Sarkan kısımları olan giysileri hava giriş ızgarasından uzakta tutun; bunlar çarka takılarak ağır yaralanmalara neden olabilirler.



Ağır yaralanma tehlikesi! Saçları hava giriş ızgarasından uzakta tutun; bunlar çarka takılarak ağır yaralanmalara neden olabilirler. Uzun saçları uygun şekilde toplayın.

ÖNEMLİ Yırtılmış veya okunamaz hale gelmiş yapışkanlı etiketlerin değiştirilmesi gerekir. Yeni etiketleri yetkili teknik servisinizden isteyin.

3.3 ÜRÜN BELİRLEME ETİKETİ

Ürün belirleme etiketinde aşağıdaki veriler yer alır (Res. 1):

1. Ses gücü seviyesi
2. CE uygunluk işareti
3. İmalat yılı
4. Makine tipi
5. Seri numarası
6. İmalatçının adı ve adresi
7. Ürün kodu

Makine belirleme verilerini, kapağın arkasında bulunan etiketteki özel yerlere yazın.

ÖNEMLİ Yetkili departmanla her bağlantı kurduğunuzda ürün belirleme etiketinde belirtilen belirleme bilgilerini kullanın.

ÖNEMLİ Uygunluk beyannamesi örneği kılavuzun son sayfalarında bulunmaktadır.

3.4 BAŞLICA BİLEŞENLER

Bu makine, işlevleri belirtilen aşağıdaki bileşenlerden oluşur (Res. 1):

A. Motor: çarka hareket verir.

- B. Üfleyci borusu:** hava akışı çıkışında bulunan elemandır.
- C. Kumanda kabzası:** makine kumandalarının çalıştırılmasını ve üfleme borusunun yönlendirilmesini sağlar.
- D. Yakıt deposu:** motora beslenen yakıtın bulunduğu haznedir.
- E. Destek plakası:** makinenin üzerine yerleştirildiği plakadır. Taşınmasını kolaylaştırmak için bir kabzası bulunur ve omuzda kullanılmak için omuz askılarına bağlıdır. Çalışması sırasında titreşimlerin büyük kısmını gideren bir titreşim söndürme sistemiyle donatılmıştır.
- F. Omuz askıları:** Omuzlardan geçerek, çalışma sırasında makinenin ağırlığının kaldırılmasına yardımcı olan, kumaş kayışlardan oluşan bir aparatır.
- G. Sıkma anahtarı:** vidaları, somunları ve civataları sıkmak veya gevşetmek amacıyla döndürmek için kullanılan takım.

4. MONTAJ

ÖNEMLİ *Uyulacak güvenlik kuralları Böl. 2'de açıklanmıştır. Ciddi riskler veya tehlikelerle karşılaşmamak için bu talimatlara titizlikle uyun.*

Depolama ve sevkiyat nedenlerinden makinenin bazı bileşenleri, doğrudan fabrikada ambalajlanmamıştır; bu bileşenler, ambalaj çıkarıldıktan sonra aşağıdaki talimatları izleyerek monte edilmelidir.

⚠ Ambalajın açılması ve montajın tamamlanması düz ve sağlam bir yüzey üzerinde gerçekleştirilmelidir, makinenin ve ambalajların hareket ettirilmeleri için yeterli derecede yer bulunmalıdır ve daima uygun aletler kullanılmalıdır. Makineyi "MONTAJ" bölümünde verilen talimatları tamamlamadan kullanmayın.

4.1 MONTAJ ARAÇLARI

Montajda kullanılan araçlar ambalaja dahildir.

4.1.1 Ambalajdan çıkarma

1. Ambalajı, bileşenleri kaybetmemeye dikkat ederek, özenle açın.
2. Kutunun içine bulunan, bu kılavuzun da yer aldığı belgelere başvurun.
3. Monte edilmemiş tüm bileşenleri kutudan çıkarın.
4. Makineyi kutudan çıkarın.
5. Kutuyu ve ambalajları bulunduğunuz yerdeki yönetmeliklere uygun şekilde bertaraf edin.

4.1.2 Üfleyci borusu ve kumanda kabzasının montajı

1. Esnek boruyu (Res. 3.B) hava çıkış borusunun (Res. 3.A) içine yerleştirin ve kelepçeyi bir tornavida yardımıyla sağlam olarak takılacak şekilde sabitleyin.
2. Çıkıntının (Res. 3.G) aşağı doğru olmasına dikkat ederek, boruyu (Res. 3.C) esnek borunun (Res. 3.B) içine geçirin. Kelepçeyi bir tornavidayla boruların sağlam olarak tutturulacağı şekilde sabitleyin.
3. Çıkıntıyı hizalayarak (Res. 3.G) kumanda kabzasının kelepçesini (Res. 3.H) boruya (Res. 3.C) geçirin. Kancayı (Res. 3.I) çıkıntı yapan kısmın (Res. 3.J) içine yerleştirin.
4. Kumanda kabzasını (Res. 3.K) sabitleyin ve vidaları (Res. 3.L) sıkın.
5. Kabloyu iki kablo kelepçesinden (Res. 3.M) geçirin.
6. Borunun boşluğunu (Res. 3.D) borunun (Res. 3.C) çıkıntı yapan kısmıyla (Res. 3.N) hizalayın. Sağlam bir şekilde yerine takılacağı biçimde boruyu (Res. 3.C) iterek, saat yönünde 90° döndürün.
7. Boruyu (Res. 3.E) ve üfleyci borusunun uç kısmını (Res. 3.F) monte etmek için aşağıdaki iki noktada açıklanan prosedürü izleyin.

4.1.3 Üfleyci borularının sökülmesi

ÖNEMLİ *Üfleyci borusunu çıkaracağınız zaman her seferinde makineyi durdurun (par. 6.5).*

Boru tipine göre:

- Boru gömme bir çıkıntıyla sabitlenmişse, saat yönünün tersine çevirin.
- Boru kelepçelerle sabitlenmişse, kelepçeyi bir tornavidayla gevşetin ve boruları sökün.

5. KONTROL KUMANDALARI

5.1 GAZ KUMANDA KOLU

Gaz kumanda kolu (Res. 4.A) çarkın dönüş hızının ayarlanmasını sağlar.

Çarkın dönmüş hızı çalışma tipiyle orantılı olmalıdır (Böl. 6.4.1) ve gaz kumandasına daha çok veya daha az basarak ayarlanabilir. Azami çalışma hızı gaz kumandası sonunda basıldığında elde edilir.

5.2 GAZ AYAR VE MOTOR DURDURMA KOLU

Bu kol (Res. 4.B) iki işleve sahiptir:

1. Motorun durdurulmasını ve çalıştırılmasını sağlar.



Motor durdurulur (Res. 4.C).

Kol diğer konumlara getirildiğinde, motor çalıştırılabilir ve hizmete alınabilir

2. Gazı istenilen konumda sabit halde tutarak, çarkın dönüş hızının ayarlanmasını sağlar. Kol aşağı veya yukarı döndürülerek çarkın dönüş hızı ayarlanabilir. Azami hız, kol tamamen aşağı doğru çevrilerek elde edilir.

NOT Gaz kumanda kolunu sürekli basılı halde tutmamak için uzun süreli çalışmalarda gaz regülatörü fonksiyonunun kullanılması tavsiye edilir.

5.3 HAVA KELEBEĞİ (CHOKE) KUMANDASI

Motorun soğukken çalıştırılması için kullanılır. Hava kelebeği kumandasının üç konumu vardır:



A konumu (Res. 5.A) - Hava kelebeği devrede değildir (normal çalışma ve sıcak motor çalıştırma).



B konumu (Res. 5.B) - Hava kelebeği ara konumdadır (motorun çalışmasını kolaylaştırmak için).



C konumu (Res. 5.C) - Hava kelebeği devrededir (soğuk motor çalıştırma).

5.4 EMİŞ AYGITI (PRİMER) KUMANDASI



Emiş aygıtının lastik butonuna basıldığında, karbüratöre yakıt enjekte edilerek, motorun çalıştırılması kolaylaştırılır.

5.5 MANUEL ÇALIŞTIRMA KABZASI

Motorun manuel olarak çalıştırılmasını sağlar (Res. 6.A).

6. MAKİNEİN KULLANIMI

ÖNEMLİ Uyulacak güvenlik kuralları Böl. 2'de açıklanmıştır. Ciddi riskler veya tehlikelerle karşılaşmamak için bu talimatlara titizlikle uyun.

6.1 HAZIRLIK İŞLEMLERİ

Çalışmaya başlamadan önce, çalışmanın verimli şekilde ve maksimum güvenlikte gerçekleşmesini garanti etmek için bir dizi kontrol ve işlem gerçekleştirmek gerekir.

Makineyi yatay konuma getirin ve yere iyice oturmasını sağlayın.

ÖNEMLİ Makine içinde yakıt olmadan temin edilir.

6.1.1 Yakıt doldurma

Makineyi kullanmadan önce yakıt doldurun. Karışım hazırlama şekilleri ile yakıt doldurma şekil ve tedbirleri için bkz. Par. 7.2, 7.3.

6.2 GÜVENLİK KONTROLLERİ

Aşağıdaki güvenlik kontrollerini yapın ve elde ettiğiniz sonuçları tablolarda belirtilenlere uygun olduğundan emin olun.

⚠ Kullanmadan önce güvenlik kontrollerini daima yapın.

6.2.1 Genel kontrol

Aksam	Sonuç
Kabzalar ve omuz askıları (Res. 1.E, 1.F)	Temiz, kuru, makineye doğru şekilde ve iyice sabitlenmiş
Makine üzerindeki vidalar	İyice sıkıştırılmış (gevşek değil)
Soğuk havalardaki geçişler	Engellenmez
Üfleyici borusu (Res. 1.B)	Doğru takılmış.
Gaz kumandası (Res. 4.A)	Serbest bir şekilde hareket etmeli, zorlama gerektirmemelidir.
Gaz regülatörü (Res. 4.B)	Serbest bir şekilde hareket etmeli, zorlama gerektirmemelidir.
Çark	Herhangi bir hasar belirtisi yok
Korumalar	Herhangi bir hasar belirtisi yok

Makine	Herhangi bir hasar veya yıpranma belirtisi yok
Hava filtresi (Res. 9.C, 9.D)	Temiz
Elektrik kabloları ile buji kablosu	Kıvılcım oluşturmayacak şekilde sağlam.
Buji başlığı (Res. 9.F)	Sağlam ve bujiye doğru şekilde takılmış

6.2.2 Makine çalışma testi

İşlem	Sonuç
Makineyi çalıştırın (Par. 6.3)	Makine çalışmaya başlar. Çark en düşük devirde döner ve üfleyci borusundan az miktarda hava çıkar.
Gaz kumanda kolunu (Res. 4.A) / gaz regülatörünü (Res. 4.B) devreye sokun	Çark döner ve üfleyci borusundan hava çıkar.
Gaz kumanda kolunu (Res. 4.A) / gaz regülatörünü (Res. 4.B) bırakın	Kumanda otomatik olarak ve hızlıca nötr konuma dönmelidir. Çark en düşük devirde döner ve üfleyci borusundan az miktarda hava çıkar.
Gaz regülatörü ve motor durdurma kolunu "STOP" konumuna (Res. 4.C) getirin	Motor durdurulur. Çark durur ve üfleyci borusundan hava çıkmaz.

⚠ Elde ettiğiniz sonuçların biri bile aşağıdaki tablolardan farklıysa, makineyi kullanmayın! Makineyi gereken kontrollerin yapılması ve onarılması için bir servis merkezine gönderin.

6.3 BAŞLATMA

ÖNEMLİ Makine üzerinde temel çalışma aşamalarının özetlendiği bir etiket (Res 2) bulunur.

Bu etiket hızlı bir rehberlik sağlamak amacıyla taşır ve aşağıda açıklanan prosedürlerin yerini almaz.

1. Sağlam ve dengeli bir pozisyon edinin.
2. Üfleyci borusunun etrafta bulunabilecek seyreden kişilere veya döküntülere doğrultulmadığından emin olun.

ÖNEMLİ Kopmaları önlemek için çalıştırma ipini tüm uzunluğunca çekmeyin; ipi, ip kılavuz deliği kenarı boyunca sürtmeyin ve bunun kontrolsüz içeri girmesini önleyerek tutamağı kademeli olarak bırakın.

ÖNEMLİ Çalıştırma ipini kesinlikle elinize dolamayın.

6.3.1 Soğuk çalışma

⚠ "Soğuk" çalıştırma, motor durdurulduktan en az 5 dakika sonra veya bir yakıt ikmalinden sonra çalışma anlamına gelir.

1. Gaz regülatörü kolunu (Res. 4.B) hareket yolunun yarsının hemen üzerine getirerek, ön gaz verin.
2. Kolu «C» konumuna getirerek (Res. 5.C), hava kelebeğini devreye sokun.
3. Karbüratörün devreye girmesini kolaylaştırmak için emiş aygıtının (Res. 5.D) kumanda düğmesine basın.
4. Çalıştırma esnasında kontrolü kaybetmemek için makineyi bir elle makineyi toprak üzerinde sıkıca tutun (Res. 6.B).
5. Bu makine EASY-START özelliğiyle donatılmıştır. Marş düğmesini şiddetli hamleler yapmadan sabit bir şekilde çekin (hareket yolunun son kısmında çalışma gerçekleşir). İlk birkaç patlama ikazına kadar birkaç kez çekin.
6. Hava kelebeği kumandasını «B» konumuna götürün (Res. 5.B).
7. Marş tutamağını, motorun düzenli şekilde ateşlenme yapmasını sağlanana kadar çekin.
8. Isıtma için motoru en az 1 dakika çalışmaya bırakın.
9. Kolu «A» konumuna getirerek, hava kelebeğini (Res. 5.A) devreden çıkarın.
10. Ön gazı devreden çıkarmak ve motoru en düşük devreye getirmek için gaz regülatörü kolunu (Res. 4.B) en düşük konuma getirin.

ÖNEMLİ Çalıştırma ipinin tutamağı hava kelebeği devredeyken tekrar çekildiğinde motor boğulabilir ve ateşlemeyi zorlaştırabilir. Motorun boğulması halinde (bkz. par. 14.5).

6.3.2 Sıcak çalışma

Sıcak ateşleme için (motor durdurulduktan hemen sonra):

1. Yukarıdaki prosedürün 1 - 3 - 4 - 6 - 7 - 9 - 10 maddelerini izleyin (par. 6.3.1).

6.3.3 Omuz askılarının kullanılması

Omuz askıları makine çalıştırdıktan sonra giyilmelidir.

Omuz askıları ve kayışlar operatörün boyuna ve fiziksel yapısına göre ayarlanmalıdır.

1. Omuz askılarını normal bir sırt çantası takar gibi takın (Res. 7.A).
2. Sol yandaki kırmızı klipsli tokaları belin üzerinde kapatın.
3. Kayışları yükü omuzlar üzerine eşit dağıtacak şekilde gerin.
4. Üfleyci borusunun ağırlığını desteklemek için, konektörü (Res. 7.B) kumanda kabzasındaki desteğin (Res. 7.C) üzerine takın ve siyah klipsli tokayı sağ omuz tarafına takın (Res. 7.D).

6.4 İŞTE KULLANMA

! *Makine çalışma esnasında daima sağ el kumanda kabzasında olacak şekilde sıkıca tutulmalıdır (Res. 15).*

6.4.1 Hız uyarı

Çark dönüş hızının daima kaldırılacak malzeme tipiyle orantılı olarak ayarlanması uygundur:

- Çayırdaki bulunan hafif malzemeler ve küçük çalılar için düşük üfleme hızı.
- Asfalt veya sert zemin üzerindeki hafif otları ve yaprakları taşımak için orta üfleme hızı.
- Yeni yağmış kar veya hacimli pislikler gibi daha ağır malzemeler için yüksek üfleme hızı (gaz kumandası sonuna kadar basılı).

6.4.2 Kullanımla ilgili tavsiyeler

Kumanda kabzasının (Res. 3.K) konumu ve yatıklığı rahat bir çalışma konumu elde edecek şekilde ayarlanabilir.

Ayarlamak için:

- Vidayı (Res. 3.L) sökün.
- Yatıklığı ayarlamak için, kumanda kabzasını ileri veya geriye doğru yatırın.
- Konumunu ayarlamak için kumanda kabzasının bileziğini ileri veya geri doğru kaydırın.
- Ayarlama işlemi tamamlandıktan sonra vidayı (Res. 3.L) sıkın.

Üfleyci borusunun uç kısmını yerden yeterli mesafede tutarak yavaşça ilerleyin (Res. 8.A).

Kaldırılacak malzemenin saçılmasını önlemek için, üflenen havayı malzeme birikintisinin dış kenarlarından yönlendirin. Üflenen havayı hiçbir zaman birikintinin ortasına doğrultmayın.

ÖNEMLİ *Bir çalışma sahasından diğerine giderken makineyi durdurun (par. 6.5).*

6.5 DURDURMA

Makineyi durdurmak için:

1. Gaz kumanda kolunu (Res. 4.A) bırakın ve gaz regülatörü kolunu hareket yolunun başlangıcına getirin (Res. 4.B), ardından motoru birkaç saniye en düşük devirde çalışmaya bırakın.
2. Kolu (Res. 4.B) «STOP» konumuna (Res. 4.C) getirin.
3. Çarkın durmasını bekleyin.

! *Makineyi durdurduktan sonra çarkın durması için birkaç saniye geçmesi gerekir.*

! *Motor kapatıldıktan hemen sonra çok sıcak olabilir. Dokunmayın. Yanma tehlikesi mevcuttur.*

ÖNEMLİ *Her gözetimsiz bıraktığınızda veya kullanmayacağınız zaman makineyi durdurun (par. 6.5) ve buji başlığını (Res. 9.F) ayırın.*

ÖNEMLİ *Bir çalışma sahasından diğerine giderken makineyi durdurun (par. 6.5).*

6.6 KULLANDIKTAN SONRA

- Bujinin başlığını çıkarın (Res. 9.F).
- Makineyi herhangi bir ortama yerleştirmeden önce, motoru soğumaya bırakın.
- Temizlik yapın (Par. 7.4).
- Gevşemiş veya hasar görmüş komponent bulunup bulunmadığını kontrol edin. Gerekirse, hasar görmüş komponentleri değiştirin, gevşemiş olabilecek vida, somun ve civataları sıkıştırın veya yetkili teknik servis merkezine bağlantı kurun.

7. OLAĞAN BAKIM

7.1 GENEL BİLGİLER

ÖNEMLİ *Uyulacak güvenlik kuralları Böl. 2'de açıklanmıştır. Ciddi riskler veya tehlikelerle karşılaşmamak için bu talimatlara titizlikle uyun.*

! *Herhangi bir bakım işlemine girişmeden önce:*

- *Makineyi durdurun;*
- *Bujinin başlığını çıkarın (Res. 9.F).*
- *Motorun uygun şekilde soğumasını bekleyin;*
- *İlgili talimatları okuyun;*
- *Uygun giysiler giyin, iş eldiveni ve koruyucu gözlük takın;*

- İşlem sıklığı ve tipi, "Bakım tablosunda" özetlenmiştir (bkz. böl. 13). Bu tablo, makinenize verimli ve güvenli şekilde bakım yapmanıza yardımcı olma amacını taşır. Tabloda başlıca işlemler ile her birinin uygulanacağı zaman aralığı belirtilmiştir. İlgili işlemi ilk dolan süreye göre yapın.
- Orijinal olmayan yedek parça ve aksesuarların kullanılması, makinenin çalışması ve güvenliği üzerinde olumsuz etkilere yol açabilir. Bu ürünlerden kaynaklı hasarlar ve yaralanmalarda imalatçı hiçbir sorumluluk üstlenmez.
- Orijinal yedek parçalar yetkili teknik servisler ve satıcılardan temin edilebilir.
- Asla makineyi aşınmış veya hasar görmüş parçalar ile kullanmayın. Hasar görmüş parçalar değiştirilmeli ve asla onarılmamalıdır.

ÖNEMLİ Bu kılavuzda açıklanmayan bakım ve ayarlama işlemlerinin tamamı Satıcınız veya Teknik Servis tarafından yapılmalıdır.

7.2 KARIŞIMIN HAZIRLANMASI

Bu makine, benzin ve yağlayıcı yağdan oluşan bir karışım gerektiren iki zamanlı bir motor ile donatılmıştır.

ÖNEMLİ Sadece tek başına benzin kullanımı motora hasar verir ve garantinin geçersiz kalmasına neden olur.

ÖNEMLİ Performansı korumak ve mekanik organların ömrünü garanti etmek için sadece kaliteli yakıt ve yağlayıcı kullanın.

7.2.1 Benzinin özellikleri

Sadece oktan sayısı en az 90 N.O. olan kurşunsuz benzin (çevreci benzin) kullanın

ÖNEMLİ Çevreci benzin, 2 aydan fazla tankta muhafaza edildiğinde birikim yapma eğilimi gösterir Her zaman taze benzin kullanın!

7.2.2 Yağın özellikleri

Sadece iki zamanlı motorlar için özel, en düşük JASO FC özelliklerine sahip mükemmel kaliteli sentetik yağ kullanın. Satıcınız nezdinde, yüksek bir koruma garantisi edecek düzeyde bu tip motorlar için özel olarak tasarlanmış yağlar mevcuttur. Bu yağların kullanımı, %2,5 oranında bir karışım oluşumunu sağlar, yani her 40 ölçü benzin için 1 ölçü yağ.

7.2.3 Karışım hazırlama ve muhafaza etme

Karışımın hazırlanmasında kullanılacak benzin ve yağ miktarları tabloda belirtilmiştir.

Benzin	2 zamanlı sentetik yağ
litre	litre
1	0,025
2	0,050
3	0,075
5	0,125
10	0,250

Karışım hazırlamak için aşağıdakileri yapmak gerekir:

1. Onaylanmış bir tank içine benzin miktarının yaklaşık yarısını koyun.
2. Yağın hepsini ekleyin.
3. Benzinin geri kalanını koyun.
4. Kapağı kapatın ve iyice çalkalayın.

ÖNEMLİ Karışım eskimeye tabidir. Birikim oluşumunu önlemek için aşırı miktarlarda karışım hazırlamayın.

ÖNEMLİ Kullanım anında karışım ve benzin kaplarının karışmasını önlemek için bunları farklı ve ayırt edilebilir şekilde tutun.

ÖNEMLİ Olası birikimleri gidermek için benzin ve karışım kaplarını düzenli olarak temizleyin.

7.3 YAKIT DOLDURMA

⚠ Yakıt; makine durur ve buji başlığı çıkarılmış haldeyken doldurulmalıdır.

Yakıt ikmalini gerçekleştirmeden önce aşağıdakileri yapmak gerekir:

1. Karışım tankını iyice çalkalayın.
2. Makineyi, karışım deposu kapağı yukarı gelecek şekilde sabit pozisyonda düz bir yere koyun.

NOT Karışım deposunun tapasında (Res. 11.A) aşağıdaki işaret bulunur:



⊕ Karışım deposu

3. Yakıt ikmal edilmesi esnasında deponun içine kir girmesini önlemek için deponun kapağını ve etrafındaki bölgeyi temizleyin

4. Basıncı kademeli olarak boşaltmak için deponun kapağını dikkatlice açın.
5. Depoyu ağzına kadar doldurmaktan kaçınarak bir huni aracılığıyla ikmalı gerçekleştirin.

7.4 MAKİNE VE MOTORUN TEMİZLİĞİ

Yangın tehlikesini azaltmak için, makineyi ve özellikle motoru, yaprak ve dal kalıntılarından arındırın.

- Kullandıktan sonra makineyi daima temiz ve nötr deterjanla nemlendirilmiş bir bez kullanarak temizleyin.
- Yumuşak ve kuru bir bez kullanarak tüm nemı giderin. Nem, elektrik çarpması risklerinin doğmasına neden olabilir.
- Plastik aksam ile kabza temizliğinde aşındırıcı deterjanları veya çözücülerini kullanmayın.
- Su jetleri kullanmayın ve motorun ve elektrikli bileşenlerin ıslanmasını önleyin.
- Izgaralardan basınçlı hava tutarak, çarkı daima toz ve döküntülerden arındırılmış, temiz halde tutun. Çarkın üzerine su püskürtmeyin.
- Motorun aşırı ısınarak zarar görmesini önlemek için soğutma havası giriş izgaralarının daima temiz ve birikintilerden arındırılmış halde olduğundan emin olun.

7.5 SABİTLEME SOMUN VE VİDALARI

- Makinenin her zaman güvenli çalışma şartlarında bulunduğundan emin olmak için, somunların ve vidaların sıkıştırılmış olması gerekir.
- Kabzaların sıkıca sabitlendiklerini düzenli olarak kontrol edin.

8. ÖZEL BAKIM

8.1 HAVA FİLTRESİ TEMİZLİĞİ

ÖNEMLİ *Hava filtresi temizliği, makinenin iyi işlemesi ve ömrü için temeldir. Motorun telifi edilemez şekilde hasar görmesini önlemek üzere filtre olmadan veya zarar görmüş bir filtre ile çalışmayın.*

Temizlik her 8-10 çalışma saatinde bir gerçekleştirilmelidir.

Filtreyi temizlemek için aşağıdakileri yapmak gerekir:

1. İki düğmeyi (Res. 9.A) sökün ve kapağı (Res. 9.B) çıkarın.

2. Kağıt filtre (Res. 9.C) ile sünger filtreyi (Res. 9.D) çıkarın.
3. Toz ve döküntüleri temizlemek için kağıt filtrenin üzerine hava tutun (Res. 10.A).
4. Sünger filtreyi suyla yıkayın (Res. 10.B).

ÖNEMLİ *Filtreyi temizlerken benzin, deterjan veya diğer ürünleri kullanmayın.*

5. Sünger filtreyi kuruması için açık havada bırakın.
6. Filtre yuvasındaki toz, döküntü ve kirleri dışarıdan temizleyin.
7. Filtreleme elemanlarını yuvasına yerleştirin (Res. 9) (sünger filtrenin iyice kurduğundan emin olun).
8. Kapağı (Res. 9.B) yerine takıp, düğmeleri (Res. 9.A) iyice sıkın.

8.2 BUJİ KONTROLÜ

Bujiye (Res. 9.G) başlığı (Res. 9.F) çıkararak ulaşabilirsiniz.

Yanmış elektrotlar veya aşınmış yalıtıcı durumunda ve her halükarda her 100 işleme saatinde bir, buji aynı özelliklere sahip bir diğeri ile değiştirilmelidir.

Bujiyle ilgili işlemler için satıcınıza veya yetkili servis merkezine başvurun. Bujiyle ilgili işlemler için bakım tablosuna ve sorun belirleme tablosuna başvurun.

8.3 ÇALIŞTIRMA İPİ

Çalıştırma ipi ilk bozulma belirtisi gösterdiğinde Satıcınızda değiştirilmelidir.

8.4 KARBÜRATÖR AYARI

Yakıt yürürlükteki kanunlara göre minimum zararlı gaz emisyonu ile her kullanım durumunda maksimum verimi elde edecek şekilde fabrikada ayarlanır

Kötü verim durumunda, karbürasyonun ve motorun kontrolü için Satıcınıza başvurun.

Karbüratör ayarları:

- T = en düşük devir ayarı
L = düşük hız karışım ayarı
H = yüksek hız karışım ayarı

9. DEPOYA KALDIRMA

ÖNEMLİ Depoya kaldırma işlemleri sırasında uyulacak güvenlik kuralları Par. 2.4'te açıklanmıştır. Ciddi riskler veya tehlikelerle karşılaşmamak için bu talimatlara titizlikle uyun.

9.1 MAKİNENİN DEPOYA KALDIRILMASI

Makinenin 2-3 aydan daha fazla bir süre depoya kaldırılması gerektiğinde, çalışmaya başlamadaki zorlukları veya motora kalıcı zararları önlemek için bazı önlemleri uygulamak gerekir.

Makineyi kaldırmadan önce aşağıdakileri yapmak gerekir:

1. Yakıt deposunu açık alandave motor soğukken boşaltın
2. Motoru en düşük devre getirin ve depo ile karbüratörde kalan yakıt tamamen bitene kadar motoru çalışır halde bırakın.
3. Motoru soğumaya bırakın.
4. Makineyi iyice temizleyin.
5. Gevşemiş veya hasar görmüş bileşen bulunup bulunmadığını kontrol edin. Gerekirse, hasar görmüş bileşenleri değiştirin, gevşemiş olabilecek vida, somun ve cıvataları sıkıştırın veya yetkili teknik servis merkeziyle bağlantı kurun.
6. Makineyi depoya kaldırın:
 - kuru bir ortam seçin
 - hava şartlarına karşı koruyun
 - çocukların erişemeyecekleri bir yerde saklayın.
 - Bakımda kullanılan anahtarları ve takımları çıkardığınızdan emin olun.

Makineyi yeniden çalıştıracağınız zaman:

1. Makineyi hazırlayın (Böl. 6).

10. TAŞIMA VE NAKLİYE

Makinenin hareket ettirilmesi veya taşınması her gerektiğinde aşağıdakileri yapmak gerekir:

- Makineyi durdurun (par. 6.5).
- Çarkın durmasını bekleyin.
- Buji'nin başlığını çıkarın (Res. 9.G).
- Makineyi sadece kazalardan tutun ve hortumları engel oluşturmayacak şekilde yönlendirin.

Makineyi araç üzerinde taşıırken:

- Boruları çıkarın.
- Makineyi halatlar veya zincirler ile uygun şekilde sağlama alın;

– hiç kimse için tehlike oluşturmayacak şekilde yerleştirin.

11. SERVİS VE ONARIMLAR

Makinenin kullanılması ve kullanıcı tarafından yapılabilecek temel bakım işlemlerinin doğru şekilde yapılması için gereken tüm talimatlar bu kılavuzda verilmiştir. Bu kılavuzda belirtilmeyen tüm bakım ve ayarlama işlemleri, Satıcınız veya orijinal güvenlik koşullarının düzeyini koruyarak işin doğru gerçekleştirilmesi için gerekli bilgilere ve donanımlara sahip uzman bir merkez nezdinde gerçekleştirilmelidir. Uygun olmayan yerlerde veya nitelikli olmayan kişiler tarafından gerçekleştirilen işlemler, her türlü garantinin ve üreticinin her yükümlülüğünün ve sorumluluğunun geçersiz olmasına neden olur.

- Garanti kapsamındaki onarım ve bakım işlemleri yalnızca yetkili teknik servisler tarafından yapılabilir.
- Yetkili teknik servislerde yalnızca orijinal yedek parça kullanılır. Orijinal yedek parça ve aksesuarlar bu makineler için özel olarak geliştirilmiştir.
- Orijinal yedek parça ve aksesuarlar bu makineler için özel olarak geliştirilmiştir.
- Orijinal olmayan yedek parça ve aksesuarlar onaylı değildir; orijinal olmayan yedek parça ve aksesuarların kullanılması makinenin güvenliğini tehlikeye atar ve İmalatçının her türlü yükümlülük veya sorumluluğunu kaldırır.
- Güvenlik aygıtlarının bakım, servis ve kontrol görmesi için makinenin yılda bir kez yetkili teknik servise götürülmesi gerekir.

12. GARANTİ KAPSAMI

Her türlü malzeme ve imalat kusuru garanti kapsamındadır. Ekli belgelerde verilen tüm talimatların kullanıcı tarafından dikkatle izlenmesi gerekmektedir. Aşağıdakilerden kaynaklı hasarlar garanti kapsamı dışındadır:

- Ürünle birlikte gelen belgelere aşına olunmaması.
 - Dikkatsizlik.
 - Uygunsuz veya izin verilmeyen şekilde kullanılması ve monte edilmesi.
 - Orijinal olmayan yedek parçaların kullanılması.
 - İmalatçı tarafından temin edilmeyen veya onaylanmayan aksesuarların kullanılması.
- Garanti ayrıca aşağıda belirtilen durumları kapsamaz:
- Sarf malzemelerindeki normal yıpranma.
 - Normal yıpranma.

Alıcı, kendi ulusal yasalarının koruması altındadır.
Alıcının kendi ulusal yasalarında öngörülen hakları, bu garantiyi hiçbir şekilde sınırlandırmaz.

13. BAKIM TABLOSU

Müdahale	Sıklık	Paragraf
MAKİNE		
Tüm sabitlemelerin kontrolü	Her kullanımdan önce	7.5
Güvenlik kontrolleri / Kumanda kontrolleri	Her kullanımdan önce	6.2
Genel temizlik ve kontrol	Her kullanımdan sonra	7.4
MOTOR		
Yakıt seviyesinin kontrolü/tamamlanması	Her kullanımdan önce	7.3
Genel temizlik ve kontrol	Her kullanımdan sonra	7.4
Hava filtresi temizliği	8-10 saat / her mevsim sonunda	8.1
Buji temizliği	10 saat / her mevsim sonunda	***
Bujinin değiştirilmesi	100 saat / her mevsim sonunda	***

*** Bu işlemlerin Satıcınız veya Yetkili Servis Merkezi tarafından gerçekleştirilmesi gerekir

14. ARIZA TESPİTİ

SORUN	OLASI NEDENİ	ÇÖZÜM
1. Motor çalışmıyor veya çalışır pozisyonda kalmıyor	Çalıştırma prosedürü doğru değil.	Talimatları izleyin (Par. 6.3).
	Buji kirli veya elektrotlar arasındaki mesafe doğru değil	Bujiyi kontrol edin (Par. 8.2).
	Hava filtresi tıkalı	Filtreyi temizleyin ve/veya değiştirin (par. 8.1).
	Karbürasyon problemleri	Yetkili servis merkeziyle bağlantı kurun.
2. Motor çalışıyor fakat az güce sahip	Hava filtresi tıkalı	Filtreyi temizleyin ve/veya değiştirin (par. 8.1).
	Karbürasyon problemleri	Yetkili servis merkeziyle bağlantı kurun.
3. Motor düzensiz işliyor veya yük altında güce sahip değil	Buji kirli veya elektrotlar arasındaki mesafe doğru değil	Bujiyi kontrol edin (Par. 8.2).
	Karbürasyon problemleri	Yetkili servis merkeziyle bağlantı kurun.
4. Motor aşırı duman çıkıyor	Hatalı karışım kompozisyonu	Karışımı talimatlara göre hazırlayın (Par. 7.2).
	Karbürasyon problemleri	Yetkili servis merkeziyle bağlantı kurun.
5. Motorun boğulması	Hava keleşliği devreye giren çalıştırma kolu tekrar tekrar çekilmiş	Bujiyi sökün (par. 8.2) ve yakıt fazlasını gidermek için marş halatının tutamağını (Res. 6.A) hafifçe çekin; ardından, buji elektrotlarını temizleyip, motora geri takın.

SORUN	OLASI NEDENİ	ÇÖZÜM
6. Çark dönüyor ancak üfleyici borusundan dışarı hava çıkmıyor	Üfleyici borusu bloke olmuş veya tıkanmış	Makineyi durdurun ve muhtemel tıkanıklıkları giderin.
7. Çalışma esnasında aşırı gürültü ve/veya titreşimler duyuluyor	Parçalar gevşemiş veya hasar görmüş	Makineyi durdurun ve buji kablosunu ayırın (Res. 9.F). Olası hasarları kontrol edin. Gevşemiş kısımlar olup olmadığını kontrol edin ve bunları sıkıştırın. Kontrol, değiştirme veya onarım işlemlerini yetkili servis merkezi nezdinde yaptırın
8. Makine yabancı bir cisme çarptıktan sonra	Hasar görmüş veya parçalar gevşemiş.	Makineyi durdurun ve buji kablosunu ayırın (Res. 9.F). Olası hasarları kontrol edin. Gevşemiş kısımlar olup olmadığını kontrol edin ve bunları sıkıştırın. Kontrol, değiştirme veya onarım işlemlerini yetkili servis merkezi nezdinde yaptırın
9. Çalışma esnasında makineden duman çıkıyor	Üfleyici hasar görmüş.	Makineyi kullanmayın. Makineyi derhal durdurun, buji kablosunu ayırın ve Teknik Servis Merkeziyle bağlantı kurun.

Yukarıda belirtilen çözümleri uyguladıktan sonra arızalar devam ederse, Satıcınıza başvurun.

DICHIARAZIONE CE DI CONFORMITÀ (Istruzioni Originali)
(Direttiva Macchine 2006/42/CE, Allegato II, parte A)

1. **La Società:** STIGA SpA – Via del Lavoro, 6 – 31033 Castelfranco Veneto (TV) – Italy
2. Dichiaro sotto la propria responsabilità, che la macchina: Soffiatore-Aspiratore portatile da giardino, soffiatura/aspirazione

a) Tipo / Modello Base

BP 375

b) Mese/Anno di costruzione

c) Matricola

d) Motore

a scoppio

3. É conforme alle specifiche delle direttive:

- MD: 2006/42/EC /
- e) Ente Certificatore /
- f) Esame CE del tipo: /
- OND: 2000/14/EC, ANNEX V
- D. Lgs. 262/2002, ANNEX V (Italy)
- EMCD: 2014/30/EU

4. Riferimento alle Norme armonizzate:

EN 15503:2009+A2:2015

EN ISO 14982:2009

- g) Livello di potenza sonora misurato
- h) Livello di potenza sonora garantito
- i) Flusso d'aria

109 dB(A)
112 dB(A)
0,417 m³/s

- m) Persona autorizzata a costituire il Fascicolo Tecnico:

STIGA SpA
Via del Lavoro, 6
31033 Castelfranco Veneto (TV) - Italia

- n) Castelfranco V.to, 19.06.2017

Vice Presidente Quality & Customer Service
Ing. Raimondo Hippoliti

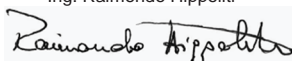

<p>FR (Traducción de la notice originale)</p> <p>Declaration CE de Conformité (Directive Machines 2006/42/CE, Annex II, partie A)</p> <p>1. Le Socle 2. Déclarer sous sa responsabilité que machine: Déclaration-Affirmation de la part du fabricant / supplier / responsibility a) Type/Model/Design b) Marque / Année de construction c) Série d) Motur: moteur essence e. Est conforme aux prescriptions des directives f) Organisme de certification g) Norme CE de Type h. Revue aux Normes harmonisées i. Niveau de puissance sonore mesuré j. Niveau de puissance sonore déclaré k. Plus de 90 l. Personne habilitée établit la Déclaration Technique m. Lieu et Date</p>	<p>EN (Translation of the original instruction)</p> <p>CE Declaration of Conformity (Machinery Directive 2006/42/EC, Annex II, part A)</p> <p>1. The Company 2. I/We declare under my/our responsibility that machine: Declaration-Affirmation of responsibility a) Type/Model/Design b) Month / Year of manufacture c) Serial number d) Motor: motor e. Conform to the specifications: Certification body f. Reference to harmonized Standards g. Sound power level guaranteed h. Power of sound power measured i. Power of sound power declared j. More than 90 k. Person authorized to create the Technical Folder l. Place and Date</p>	<p>DE (Übersetzung der Originalabstimmungs)</p> <p>EG-Konformitätserklärung (Maschinenrichtlinie 2006/42/EG, Anhang II, Teil A)</p> <p>1. Das Gesellschaft 2. Erkläre unter eigener Verantwortung, dass die Maschine: Erklärung-Affirmation der Verantwortung a) Typ/Modell/Design b) Monat/ Jahr c) Motor: Motor d. Konform mit den Anforderungen: Zertifizierungsstelle e. Bezugnahme auf harmonisierte Normen f. Schallleistungsgarantie g. Gemessene Schallleistung h. Deklarierter Schallleistungspegel i. Mehr als 90 k. Person befähigt, die technische Unterlage herzustellen l. Ort und Datum</p>	<p>NO (Oversettelse av original instruksjon)</p> <p>EG-Declarations av samsvar (Maskinerivretning 2006/42/EF, Vedlegg II, del A)</p> <p>2. Erklær på eget ansvar at maskinen: Erklæring-Affirmation av ansvar a) Type/Modell/Design b) Måned / Byggår c) Serienummer d) Motor: forbringsmotor e. Oppfylle kravene i direktivene: Sertifiseringsorgan f. Referanse til harmoniserte standarder g. Garantert lyffektivitet h. Målt lyffektivitet i. Lufttrykk m) Personbefugnet å utarbeide tekniske dokumentasjon n) Sted og dato</p>	<p>SV (Översättning av instruksningen i original)</p> <p>EG-Declarations av överensstämmelse (Maskinerivretning 2006/42/EF, bilaga II, del A)</p> <p>2. Erklär på eget ansvar att maskinen: Erklæring-Affirmation av ansvar a) Typ/Modell/Design b) Månad / Tillverkningsår c) Serienummer d) Motor: förbringsmotor e. Överensstämmer med direktivens krav: Certifieringsorgan f. Referens till harmoniserade standarder g. Garanterad lyffektivitet h. Mått lyffektivitet i. Lufttryck m) Autoriserad person för uppgiften av den tekniska dokumentationen: n) Ort och datum</p>	<p>DA (Oversættelse af den oprindelige instruksjon)</p> <p>EG-Declarations af overensstemmelse (Maskinerivretning 2006/42/EF, bilag II, del A)</p> <p>2. Erklær på eget ansvar at maskinen: Erklæring-Affirmation af ansvar a) Type/Modell/Design b) Måned / Konstruktionsår c) Serienummer d) Motor: forbringsmotor e. Overensstemmer med direktivens krav: Certificeringsorgan f. Referens til harmoniserede standarder g. Garanteret lyffektivitet h. Målt lyffektivitet i. Lufttrykk m) Autoriseret person for opstillingen af den tekniske dokumentation: n) Sted og dato</p>
---	--	---	---	--	---

<p>NL (Vertaling van de originele gebruiksaanwijzing)</p> <p>EG-Verklaring van overeenstemming (Richtlijn Machines 2006/42/EG, Bijlage II, deel A)</p> <p>2. Verklaar onder zijn eigen verantwoordelijkheid dat de machine: Draagbare Blazer-Zaagje voor ruwwerken / rough cutting a) Type / Modelnaam b) Maand / Bouwjaar c) Serienummer d) Motor: benzienmotor 5. Volledig aan de specificaties van de fabrikant: a) Certificatie-instituut b) Referentie naar het Type c) Verwijzing naar de geharmoniseerde normen d) Garandeerd niveau van geluidsvermogen e) Gemiddeld gemeten geluidsvolume f) Gemiddeld verklaard niveau van geluidsvermogen g) Gemiddeld verklaard niveau van geluidsvolume h) Gemiddeld verklaard niveau van geluidsvolume i) Technische specificaties j) Plaats en Datum</p>	<p>ES (Traducción del Manual Original)</p> <p>Declaración de Conformidad CE (Directiva Máquinas 2006/42/CE, Anexo II, parte A)</p> <p>1. La Empresa 2. Declaro bajo mi propia responsabilidad que la máquina: Explicación-Afirmación de la parte del fabricante / supplier a) Tipo / Modelo Base b) Mes / Año de fabricación c) Modelo d) Motor: motor de explosión 5. Cumplimiento con las especificaciones de las directivas: a) Ente certificador b) Referencia a las Normas armonizadas c) Nivel de potencia sonora garantizado d) Nivel de potencia sonora medido e) Nivel de potencia sonora declarado f) Lugar de fabricación g) Lugar / Fecha</p>	<p>PT (Tradução do manual original)</p> <p>Declaração CE de Conformidade (Diretiva de Máquinas 2006/42/CE, Anexo II, parte A)</p> <p>1. A Empresa 2. Declaro sob a minha própria responsabilidade que a máquina: Explicação-Afirmção da parte do fabricante / supplier a) Tipo/Modelo Base b) Mês / Ano de fabricacão c) Modelo d) Motor: motor a explosão 5. E conforme as especificações das diretivas: a) Entidade do tipo b. Referência às Normas harmonizadas c. Nível de potência sonora garantido d. Nível de potência sonora medida e. Nível de potência sonora declarada f. Local da fabricacão g) Local da data</p>	<p>ET (Mähistiku kasutamise juhend)</p> <p>EG-MAHISTIKU ÜHENDAMISEKAVANDUS (Konkreetne 2006/42/EE, Lisle II, osa A)</p> <p>2. Vakuatan oma vastutuse all, et masin: Vakuutus-Affirmatsioon oma vastutuse all a) tüüp / mudel / disain b) kuupäev / tootmis-aasta c) sari number d) mootor: põlevkütuse mootor 5. Tänuvõttes vastavalt direktiivide nõuetele vastavalt: sertifitseerimis-organ f) harmoniseeritud standardite viitamine g) heli võimsuse garanteeritud tase h) mõeldud heli võimsus i) heli võimsuse mõõdetud tase j) heli võimsuse deklaratsioon k) heli võimsuse deklaratsioon l) koht ja kuupäev</p>	<p>CS (Přeloženie povodného návodu na použitie)</p> <p>EG - Průhlášení o shodě (Směrnice o strojích 2006/42/ES, Příloha II, část A)</p> <p>1. Společnost 2. Prohláším na vlastní odpovědnost, že stroj: Prohlášení-Affirmace o vlastní odpovědnosti a) Typ / Základní model b) Měsíc / Rok výroby c) Výrobní číslo d) Motor: spalovací motor 5. Je ve shodě s požadavky směrnice: a) Certifikační orgán b) Odkaz na harmonizované normy c) Naměřená výkonová akustická hodnota d) Garancovaná výkonová akustická hodnota e) Prohlášená výkonová akustická hodnota f) Místní a datum</p>	<p>PL (Tłumaczenie instrukcji oryginalnej)</p> <p>EG - Przekazanie zgodności (Wskaznik 2006/42/CE, załącznik II, część A)</p> <p>2. Deklaruję na własną odpowiedzialność, że maszyna: Deklaracja-Affirmacja o własnej odpowiedzialności a) Typ / Model / Nazwa b) Miesiąc / Rok produkcji c) Numer seryjny d) Silnik: silnik z zapłonem iskrowym 5. Spełnia wymagania wyznaczone przez Dyrektywę: a) Instytucja certyfikująca b) Wskazanie na normy harmonizowane c) Zamierzony poziom mocy akustycznej d) Pomierzony poziom mocy akustycznej e) Proklamowany poziom mocy akustycznej f) Miejsce i data</p>
--	--	--	---	--	--

<p>EL (Μετάφραση του πρωτότυπου του οδηγού χρήσης)</p> <p>EG-Δήλωση συμμόρφωσης (Οδηγία Μηχανών 2006/42/ΕΕ, Παράρτημα II, μέρος Α)</p> <p>2. Δηλώνω υπό την ευθύνη μου ότι ο μηχανισμός: Δηλώνω-Affirmation της ευθύνης μου a) Τύπος / Μοντέλο / Σχεδιασμός b) Μηνιαίο / Έτος κατασκευής c) Αριθμός σειράς d) Μотор: μηχανισμός με ανάφλεξη 5. Συμμορφώνεται με τις προδιαγραφές της οδηγίας: a) Οργανισμός πιστοποίησης b) Αναφορά στις Οδηγίες c) Επίπεδο ήπιου ακουστικού ισχύος d) Επίπεδο ήπιου ακουστικού ισχύος e) Επίπεδο ήπιου ακουστικού ισχύος f) Πόλη και ημερομηνία g) Τόπος και ημερομηνία</p>	<p>IT (Traduzione del manuale Tecnico)</p> <p>Attestazione di Conformità CE (Direttiva Macchine 2006/42/CE, Allegato II, parte A)</p> <p>1. L'Ente 2. Dichiaro sotto la mia responsabilità che il macchinario: Dichiarazione-Affermazione della responsabilità a) Tipo / Modello Base b) Mese / Anno di fabbricazione c) Modello d) Motore: motore a scoppia 5. Conformità alle specifiche delle direttive: a) Ente certificatore b. Riferimento alle Norme armonizzate c. Livello di potenza sonora garantito d. Livello di potenza sonora misurato e. Livello di potenza sonora dichiarato f. Luogo di fabbricazione g) Luogo / Data</p>	<p>MK (Prevođenje originalne uputstva)</p> <p>Deklaracija za usklađenost sa EU (Direktiva za mašine 2006/42/CE, Aneks II, deo A)</p> <p>1. Kompanija 2. Izjavljujem na odgovornosti da mašina: Izjava-Affirmacija o odgovornosti a) Tip / Osnovni model b) Mesec / Godina izrade c) Serijski broj d) Motor: motor sa izmenjivom strujom 5. Usklađenost sa specifikacijama direktive: a) Ovlašćenje b) Referenca na usklađene norme c) Nivo izjavljene snage d) Nivo izmerene snage e) Nivo izjavljene snage f) Mesto i datum</p>	<p>HU (Eredeti használati útmutató fordítása)</p> <p>EG-Deklaráció a megfelelőségről (Gépezési Irányelv 2006/42/EK, melléklet "A" rész)</p> <p>1. A gyártó 2. Nyilatkozom a saját felelősségemmel, hogy a gép: Nyilatkozás-Affirmáció a felelősségemmel a) Típus / Alapmodell / Tervezés b) Havi / Gyártási év c) Sorozatszám d) Motor: motoros hajtás 5. Megfelel a direktívák követelményeinek: a) Tanúsítási szerv b) Harmonizált normákra való hivatkozás c) Garancia értékű zajteljesítmény d) Mérés értékű zajteljesítmény e) Nyilatkozott zajteljesítmény f) Hely és dátum</p>	<p>UA (Переклад оригінальної інструкції)</p> <p>EG-Декларація про відповідність (Директива 2006/42/ЄС про машини, додаток II, частина А)</p> <p>2. Декларую на власну відповідальність, що пристрій: Декларація-Affirmation власної відповідальності a) Тип / Основний тип / Конструкція b) Місяць / Рік виготовлення c) Серійний номер d) Двигун: двигун внутрішнього зчеплення 5. Відповідає вимогам директиви: a) Сертифікаційний орган b) Посилання на гармонізовані норми c) Гарантований рівень звукової потужності d) Виміряний рівень звукової потужності e) Заявлений рівень звукової потужності f) Місце / Дата</p>	<p>HR (Prijelov originalnih uputa)</p> <p>EG Izjava o sukladnosti (Direktiva 2006/42/EC o strojevima, dodatni II, dio A)</p> <p>2. Izjavljujem na vlastitu odgovornost, da je stroj: Izjava-Affirmacija o odgovornosti a) Tip / Osnovni model b) Mjesec / Godina proizvodnje c) Serijski broj d) Motor: motor s izmjenjivom strujom 5. Ispunjava zahtjeve direktive: a) Ovlašćenje b) Referenciranje na harmonizirane norme c) Izjavljena zvučna snaga d) Izmjerena zvučna snaga e) Izjavljena zvučna snaga f) Mjesto i datum</p>
---	---	---	--	--	--

<p>SL (Prijelov originalnih uputa)</p> <p>EG Izjava o skladnosti (Direktiva 2006/42/ES, prilog II, del A)</p> <p>2. Izjavljam na svojo odgovornost, da je stroj: Izjava-Affirmacija o odgovornosti a) Tip / Osnovni model b) Mesec / Godina proizvodnje c) Serijski broj d) Motor: motor s izmjenjivom strujom 5. Ispunjava zahtjeve direktive: a) Ovlašćenje b) Referenciranje na harmonizirane norme c) Izjavljena zvučna snaga d) Izmjerena zvučna snaga e) Izjavljena zvučna snaga f) Mjesto i datum</p>	<p>ES (Izjava o skladnosti)</p> <p>Declaración de Conformidad CE (Directiva Máquinas 2006/42/CE, Priloga II, del A)</p> <p>2. Declaro bajo mi propia responsabilidad que el aparato: Declaración-Affirmación de la parte del fabricante / supplier a) Tipo / Modelo Base b) Mes / Año de fabricación c) Modelo d) Motor: motor de corriente alterna 5. Cumplimiento con las especificaciones de las directivas: a) Ente certificador b. Referencia a las Normas armonizadas c. Nivel de potencia sonora garantizado d. Nivel de potencia sonora medida e. Nivel de potencia sonora declarada f. Lugar de fabricación g) Lugar / Fecha</p>	<p>SK (Přeloženie pôvodného návodu na použitie)</p> <p>EG vyhlásenie o shode (Smernica o strojích 2006/42/ES, Príloha II, časť A)</p> <p>1. Spoločnosť 2. Prohláším na vlastnú zodpovednosť, že stroj: Prohlášení-Affirmace o vlastní odpovědnosti a) Typ / Základní model b) Měsíc / Rok výroby c) Výrobní číslo d) Motor: spalovací motor 5. Je v souladu s požadavky směrnice: a) Certifikační orgán b) Odkaz na harmonizované normy c) Naměřená výkonová akustická hodnota d) Garancovaná výkonová akustická hodnota e) Prohlášená výkonová akustická hodnota f) Místní a datum</p>
---	--	--

<p>RO (Traducerea manualului tehnical)</p> <p>CE-Declarație de Conformitate (Directiva Mașini 2006/42/CE, Anexa II, partea A)</p> <p>2. Declarați pe propria răspundere că mașina: Declarație-Affirmation de la partea fabricantului / supplier a) Tip / Modelul de bază b) Luna / Anul de fabricație c) Modelul d) Motor: motor cu curent alternativ 5. Este în conformitate cu specificațiile din directive: a) Organism de certificare b) Referință la Standardele armonizate c) Nivelul puterii sonore garantate d) Nivelul puterii sonore măsurate e) Nivelul puterii sonore declarate f) Locul de fabricație g) Persoană autorizată să întocmească Dosarul Tehnic h) Locul și Data</p>	<p>LT (Originali instrukcija vertinimas)</p> <p>ES atitikties deklaracija (Masinų Direktyva 2006/42/CE, Priedas II, dalis A)</p> <p>2. Pateikiu deklaratiją, kad prietaisai: Pateiktas-Affirmacija a) Tipas / Pagrindinis modelis b) Mėnuo / Gamintojo metai c) Serijos numeris d) Variklis: kintamosios srovės variklis 5. Atitinka direktyvos reikalavimus specifikacijai: a) Certifikavimo organas b) Nuoroda į šiuos standartus c) Garantuojamas garsiosios galios lygis d) Išmatuotas garsiosios galios lygis e) Pateiktas garsiosios galios lygis f) Vietovė ir data</p>	<p>LV (Pārveidošana oriģinālās instrukcijas)</p> <p>EG atbilstības deklarācija (Direktīva 2006/42/EK par mašīnām, pielikums II, daļa A)</p> <p>1. Uzņēmums 2. Izpaukoju uz savu atbildību, ka ierīce: Izpaukošana-Affirmācija a) Tipveids / Pamatsveids / Dizains b) Mēnesis / Ražošanas gads c) Sērijas numurs d) Motors: maiņstrāvas motors 5. Atbilst prasībām direktīvā: a) Sertifikācijas orgāns b) Atsauksme uz harmonizētajiem standartiem c) Garantētais skaņas jaudas līmenis d) Mērītā skaņas jaudas līmenis e) Paselminātais skaņas jaudas līmenis f) Vietne un datums</p>
---	---	--

<p>HR (Prijelov originalnih uputa)</p> <p>EG-izjava o usklađenosti (Direktiva o mašinama 2006/42/EC, Prilog II, dio A)</p> <p>1. Preduzeće 2. Izjavljujem pod vlastitom odgovornošću da je mašina: Izjava-Affirmacija o odgovornosti a) Tip / Osnovni model b) Motor: motor s izmjenjivom strujom 5. Ispunjava zahtjeve direktive: a) Sertifikacijski organ b) Povezivanje na usklađene norme c) Garancirani nivo zvučne snage d) Mjereni nivo zvučne snage e) Izjavljeni nivo zvučne snage f) Mjesto i datum</p>	<p>MT (Traduzzjoni tal-manual ta' tekniku)</p> <p>EG-Deklarazzjoni ta' konformità (Direttiva ta' Mašini 2006/42/CE, Priloga II, parti A)</p> <p>1. L-Ente 2. Dikjarawha ta' moju responsabbiltà li l-apparat: Dikjarazzjoni-Affirmazzjoni ta' moju responsabbiltà a) Tip / Model bażi b) Mese / Anno ta' fabrikazzjoni c) Serje tal-numri d) Motor: motor ta' kurrent alternattiv 5. Konformi mal-ispezzjonijiet tal-direttivi: a) Organizzazzjoni ta' sertifikazzjoni b) Referenza għall-istandards armonizzati c) Livell ta' potenza sonora garantata d) Livell ta' potenza sonora misurata e) Livell ta' potenza sonora deklarata f) Post ta' fabrikazzjoni g) Persuna awtorizzata bi ttejjeren il-Folder Tekniċi h) Post u Data</p>	<p>VI (Doklados na originalnuyu instruktsiyu)</p> <p>EG Deklaratsiya o sootvetstvii (Direktivnoye Mashiny 2006/42/ES, Prilozheniye II, chast A)</p> <p>1. Duzhestvo 2. Obzavlyayu na otvetstvii, chto mashina: Obzavlyeniye-Affirmatsiya a) Tip / Osnovnyy model b) Mesyats / God proizvodstva c) Seriyal'nyy nomer d) Dvigatel: dvigatel s izmenyayemyy tokom 5. Sootvetstvuyet tzebraniyem direktivy: a) Serifikatsionnyy organ b) Sсылка na usklađennyye normy c) Garantirovannyy uroven' zvukovoy moshnosti d) Izmerennyy uroven' zvukovoy moshnosti e) Obzavlyeniyy uroven' zvukovoy moshnosti f) Mesto i data</p>	<p>ET (Pärijelov originalnih uputa)</p> <p>EG-izjava o usklađenosti (Direktiva o mašinama 2006/42/EC, Prilog II, dio A)</p> <p>1. Upravitelj 2. Izjavljujem pod vlastitom odgovornošću da je mašina: Izjava-Affirmacija o odgovornosti a) Tip / Osnovni model b) Motor: motor s izmjenjivom strujom 5. Ispunjava zahtjeve direktive: a) Sertifikacijski organ b) Povezivanje na usklađene norme c) Garancirani nivo zvučne snage d) Mjereni nivo zvučne snage e) Izjavljeni nivo zvučne snage f) Mjesto i datum</p>
--	--	--	--

- IT** • Il contenuto e le immagini del presente manuale d'uso sono stati realizzati per conto di STIGA SpA e sono tutelati da diritto d'autore – E' vietata ogni riproduzione o alterazione anche parziale non autorizzata del documento.
- BG** • Съдържанието и изображенията в настоящото ръководство са извършени за STIGA SpA и са защитени с авторски права – Забранява се всяко неоторизирано възпроизвеждане или промяна, дори и отчасти на документа.
- BS** • Sadržaj i slike iz ovog korisničkog priručnika napravljeni su isključivo za STIGA SpA i zaštićeni su autorskim pravima – zabranjena je svaka neovlaštena reprodukcija ili izmjena dokumenta, djelomično ili u potpunosti.
- CS** • Obsah a obrázky v tomto návodu k použití byly zpracovány jménem společnosti STIGA SpA a jsou chráněny autorským právem – Reprodukce či nepovolené pozměňování tohoto dokumentu, a to i částečně, je zakázáno.
- DA** • Indhold og illustrationer i denne vejledning er blevet skabt på vegne af STIGA SpA og er beskyttet af ophavsret – Enhver gengivelse eller ændring, også delvis, af dokumentet uden autorisation hertil er forbudt.
- DE** • Inhalt und Bilder dieser Bedienungsanleitung wurden im Namen von STIGA SpA erstellt und sind urheberrechtlich geschützt – Jede nicht genehmigte Vervielfältigung oder Veränderung, auch auszugsweise, dieses Dokuments ist verboten.
- EL** • Το περιεχόμενο και οι εικόνες στο παρόν εγχειρίδιο χρήσης δημιουργήθηκαν για λογαριασμό της εταιρείας STIGA SpA και προστατεύονται από πνευματικά δικαιώματα – Αναγορεύεται οποιαδήποτε αναπαραγωγή ή τροποποίηση, έστω και μερική, του εγχειρίδιου χωρίς έγκριση.
- EN** • The content and images in this User Manual were produced expressly for STIGA SpA and are protected by copyright – any unauthorised reproduction or modification to the document, either partially or in full, is prohibited.
- ES** • El contenido y las imágenes del presente manual de uso han sido creados por STIGA SpA y están protegidos por los derechos de autor – Se prohíbe toda reproducción o modificación, incluso parcial, no autorizada del documento.
- ET** • Käesoleva kasutusjuhendi sisu ja kujutised on toodetud konkreetselt ettevõtte STIGA SpA ja neile rakendub autorikaitse seadus – dokumendi igasugune osaline või täielik ilma loata reproduitseerimine või muutmine on keelatud.
- FI** • Tämän käyttöoppaan sisältö ja kuvat on valmistettu STIGA SpA -yhtiön toimesta ja niitä suojaa tekijänoikeuslaki. – Asiakirjan kaikenlainen kopioiminen tai muuttaminen, osittainkin, on kielletty ilman erityistä lupaa.
- FR** • Le contenu et les images du présent manuel d'utilisation ont été réalisés pour le compte de STIGA SpA et sont protégés par un droit d'auteur – Toute reproduction ou modification non autorisée, même partielle, du document, est interdite.
- HR** • Sadržaj i slike u ovom priručniku za uporabu izrađeni su za tvrtku STIGA SpA te su obuhvaćeni autorskim pravima – Zabranjuje se neovlašteno umnožavanje ili prilagodba, djelomična ili u cijelosti, ovog dokumenta.
- HU** • Ennek a használati útmutatónak a tartalma és a benne szereplő képek kizárólag a STIGA SpA számára készültek és szerzői joggal védettek – tilos a dokumentum bármely részének vagy egészének engedély nélküli sokszorosítása és módosítása.
- LT** • Šio naudotojo vadovo turinys ir paveikslėliai skirti tik „STIGA SpA“ ir yra saugomi autorių teisėmis – dokumentą atgaminti ar difuzuoti, visiškai arba iš dalies, yra draudžiama.
- LV** • Šis lietotāja rokasgrāmatas saturs un attēli ir veidoti tikai STIGA SpA un ir aizsargāti ar autortiesībām. Jebkāda dokumenta vai tā daļas prettiesiska kopēšana vai pārveide ir stingri aizliegta.
- MK** • Содржината и сликите во Упатството за корисникот се подготвени исклучиво за STIGA SpA и се заштитени со авторски права – забрането е секое делумно или целосно неовластено репродуцирање или измена на документот.
- NL** • De inhoud en de afbeeldingen van deze gebruikshandleiding werden gerealiseerd voor rekening van STIGA SpA en zijn beschermd door het auteursrecht – Elke niet-geautoriseerde reproductie of wijziging, ook gedeeltelijke, van het document is verboden.
- NO** • Innholdet og bildene i denne brukerveiledningen er utført på oppdrag fra STIGA SpA og er beskyttet ved opphavsrett – Enhver gjengivelse eller endring, selv kun delvis, er forbudt.
- PL** • Treść oraz ilustracje zawarte w niniejszej instrukcji obsługi powstały na zlecenie spółki STIGA SpA i są chronione prawami autorskimi – Zabrania się wszelkiego kopiowania bądź modyfikowania, także częściowego, niniejszego dokumentu bez uzyskania stosownej zgody.
- PT** • As imagens e os conteúdos contidos no presente Manual do Utilizador foram expressamente criados para uso exclusivo da STIGA SpA, encontrando-se protegidos por direitos de autor. Qualquer tipo de reprodução ou alteração, parcial ou integral, não autorizadas deste Manual estão expressamente proibidas.
- RO** • Conținutul și imaginile din manualul de utilizare de față au fost realizate în numele STIGA SpA și sunt protejate de drepturi de autor – Este interzisă orice reproducere sau modificare chiar și parțială neautorizată a documentului.
- UA** • Текст і зображення, що містяться в цьому посібнику, були створені в інтересах STIGA SpA і захищені авторськими правами – Будь-яке несанкціоноване відтворення або зміна документа заборонено.
- SK** • Obsah a obrázky v tomto návode na používanie boli spracované menom spoločnosti STIGA SpA a sú chránené autorským právom – Reprodukcie či nepovolené pozmenšovanie tohto dokumentu, a to aj čiastočné, je zakázané.
- SL** • Vsebine in slike v tem uporabniškem priručniku so izdelane za podjetje STIGA SpA in so zaščiten z avtorskimi pravicami – vsakršno neopoblaščenno razmnoževanje ali spreminjanje dokumenta, v celoti ali delno, je prepovedano.
- SR** • Sadržaj i slike ovog priručnika za upotrebu su napravljeni u ime STIGA SpA i zaštićeni su autorskim pravima – Zabranjena je svaka potpuna ili delimična reprodukcija ili izmena dokumenta bez odobrenja.
- SV** • Innehållet och bilderna i denna användarhandbok har framställts för STIGA SpA och skyddas av upphovsrätt – all form av reproduktion eller ändring, även partiell, som inte auktoriserats är förbjuden.
- TR** • Bu Kullanıcı Kilavuzundaki içerik ve resimler ağıca STIGA SpA için üretilmiştir ve telif hakkı ile korunmaktadır – dokümanı izinsiz olarak tamamen ya da kısmen herhangi bir şekilde çoğaltılması ya da değiştirilmesi yasaktır.



.....	 LWA
Type:	
.....-s/n-Art.N	CE

STIGA SpA
Via del Lavoro, 6
31033 Castelfranco Veneto (TV) ITALY